



Návod na použitie

EXAM44X.5Y  
FEB4455

**RIVELIA**

**DēLonghi**

<b>OPIS STROJA.....</b>	<b>5</b>
<b>OPIS PANELU A DOMOVSKÉJ STRÁNKY .....</b>	<b>7</b>
<b>OPIS PRÍSLUŠENSTVA .....</b>	<b>8</b>
<b>OPIS KARAFY NA MLIEKO.....</b>	<b>9</b>
<b>PRVÉ POUŽITIE SPOTREBIČA .....</b>	<b>10</b>
Zvoľte svoj jazyk .....	10
Zvoľte deň a čas .....	10
Naplnenie zásobníka na vodu .....	11
Pripravte spotrebič .....	11
Založte zásobník zrnkovej kávy .....	11
Prvé spustenie .....	12
Rady .....	12
Overenie tvrdosti vody .....	12
Nastavte tvrdosť vody .....	12
Profily .....	13
Tutoriál .....	13
<b>ZAPNUTIE SPOTREBIČA .....</b>	<b>14</b>
<b>VYPNUTIE SPOTREBIČA .....</b>	<b>15</b>
Vypnutie na dlhšiu dobu .....	15
<b>NASTAVENIA MENU .....</b>	<b>16</b>
Preplachovanie .....	16
Odvápňovanie .....	16
Vodný filter .....	16
Všeobecné .....	16
Automatické vypnutie .....	17
Podpora .....	17
Mletie & Vypráz. ....	17
Čistenie karafy na mlieko .....	17
Teplota kávy .....	18
Štatistika .....	18
Jazyky .....	18
Deň a čas .....	19
Nastavenie mlynčeka na kávu .....	19
Tvrdosť vody .....	19
Vyprázdnite okruh .....	20
Hodnoty z výroby .....	20

<b>KÁVOVÉ NÁPOJE</b> 	<b>21</b>
Príprava spotrebič na prípravu kávových nápojov.....	21
Kávové nápoje s priamou voľbou .....	21
Osobne nastavené kávové nápoje.....	21
Príprava s mletou kávou .....	22
<b>EXTRA SHOT</b> .....	<b>24</b>
<b>POKYNY PRE PRÍPRAVU KÁVOVÝCH NÁPOJOV</b> .....	<b>25</b>
Odporúčania pre dosiahnutie horúcejšej kávy .....	25
<b>BEAN ADAPT TECHNOLOGY</b> .....	<b>26</b>
<b>COFFEE ROUTINE</b> .....	<b>27</b>
<b>NÁPOJE S MLIEKOM</b> 	<b>28</b>
Príprava karafy na mlieko .....	28
Aké mlieko sa má použiť? .....	28
Naplníte a pripojíte karafu na mlieko .....	28
Regulácia množstva peny .....	29
Príprava mliečnych nápojov.....	29
Čistenie karafy na mlieko po každom použití.....	29
<b>PRÍPRAVA NÁPOJOV „TO GO“</b> .....	<b>31</b>
Čistenie travel mug De'Longhi (predáva sa samostatne) po každom použití.....	32
<b>HORÚCA VODA</b> .....	<b>33</b>
<b>FUNKCIA „MY“</b> .....	<b>34</b>
Zvoľte nápoj (Na prípravu nápoja použite zrnká zostávajúce v mlynčeku na kávu): .....	36
Mletie & Vypráz. (vykonajte mletie naprázdno na odstránenie zrníek zostávajúcich v mlynčeku na kávu) .....	36
Teraz môžete vykonať zmenu zásobníka zrnkovej kávy .....	36
<b>ČISTENIE SPOTREBIČA</b> .....	<b>37</b>
Vnútrový okruh spotrebiča .....	38
Zásobník zrnkovej kávy.....	38
Nádobka na zvyšky kávy.....	39
Odkvapkávací miska a mriežka odkvapkávačky.....	39
Vnútro spotrebiča .....	40
Nádržka na vodu.....	40
Ústia vydávača kávy .....	41
Násypka na mletú kávu .....	41
Odnímateľný vylúhovač.....	41
Úplné vyčistenie karafy na mlieko .....	42

---

<b>ODVÁPŇOVANIE .....</b>	<b>44</b>
<b>ZMÄKČOVACÍ FILTER .....</b>	<b>47</b>
Inštalácia filtra.....	47
Výmena alebo odstránenie filtra .....	47
<b>ČASTÉ SPRÁVY A ALARMOVÉ SPRÁVY .....</b>	<b>49</b>
<b>FAQ .....</b>	<b>55</b>



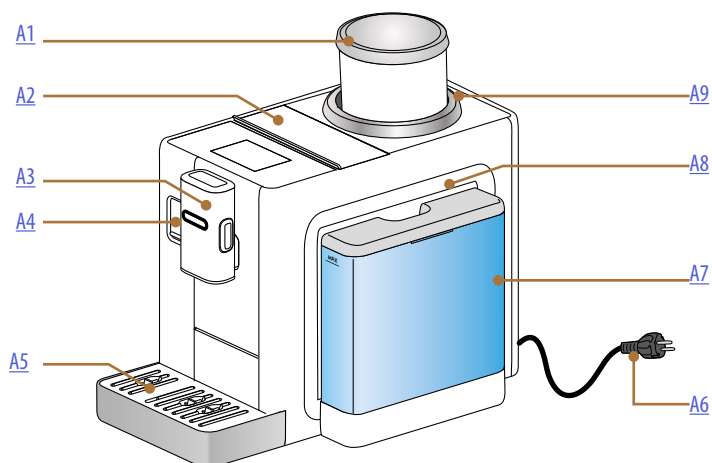

- A1.** Zásobník zrnkovej kávy s vekom
- A2.** Veko držiaka príslušenstva / priehradka na mletú kávu
- A3.** Vydávač kávy (s nastaviteľnou výškou)
- A4.** Dvierka konektora karafy na mlieko/vydávača horúcej vody
- A5.** Odkvapkávacia miska
- A6.** Napájací kábel
- A7.** Nádržka na vodu s vekom
- A8.** Dvierka prístupu k jednotke vylúhovača (prístupné po odobratí nádržky na vodu)
- A9.** Objímka nastavenia úrovne mletia

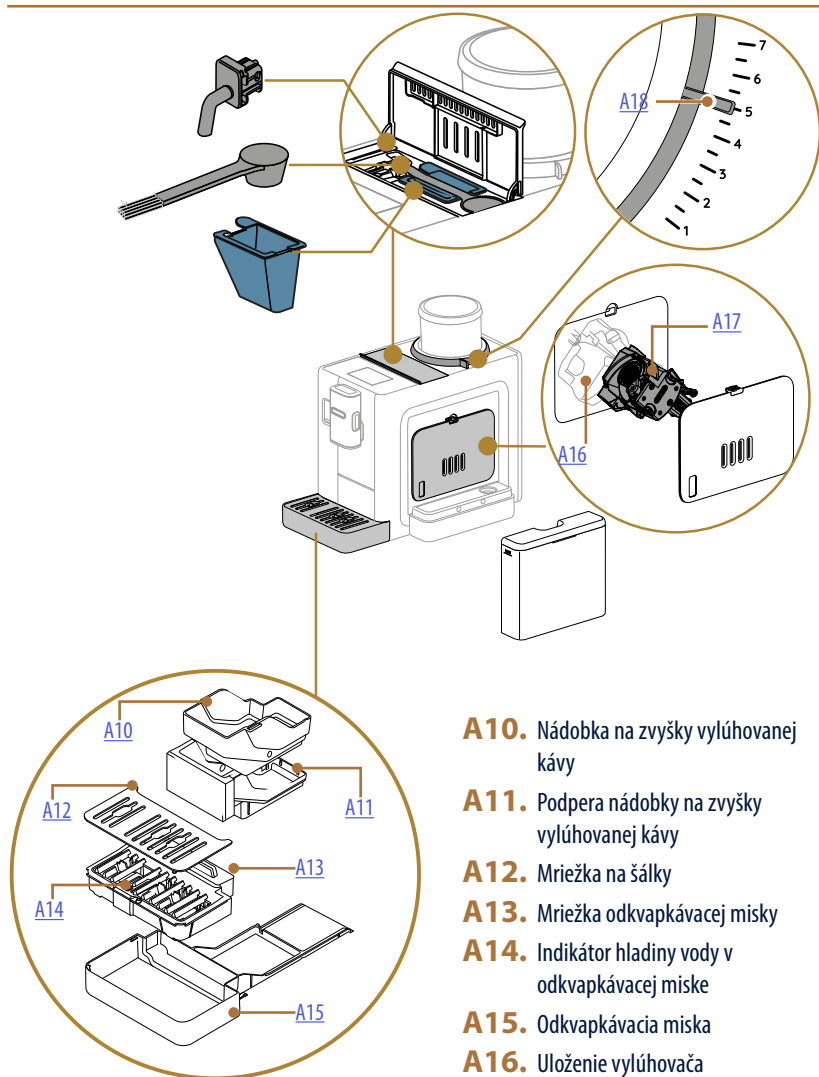

- A10.** Nádobka na zvyšky vylúhovanej kávy
- A11.** Podpera nádoby na zvyšky vylúhovanej kávy
- A12.** Mriežka na šálky
- A13.** Mriežka odkvapkávacej misky
- A14.** Indikátor hladiny vody v odkvapkávacej miske
- A15.** Odkvapkávacia miska
- A16.** Uloženie vylúhovača
- A17.** Vylúhovač
- A18.** Indikátor nastavenia mletia

## Rivelia Opis panelu a domovskej stránky

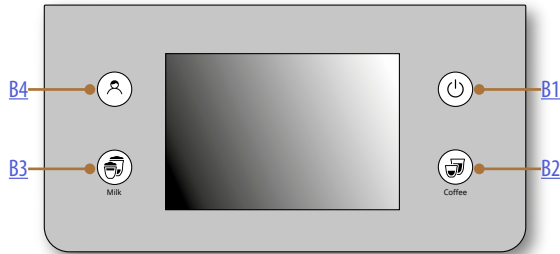

- B1.** Tlačidlo ON/Standby
- B2.** Tlačidlo volby kávových nápojov
- B3.** Tlačidlo volby nápojov s mliekom
- B4.** Tlačidlo volby profilov

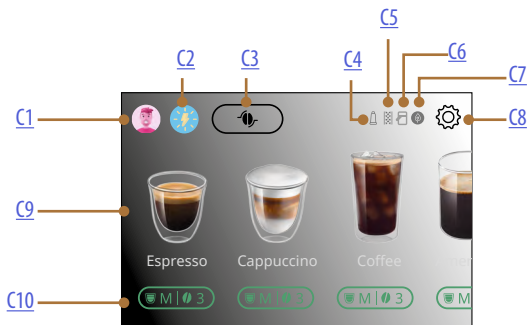

- C1.** Zvolený profil
- C2.** Coffee Routine
- C3.** Bean Adapt Technology
- C4.** Kontrolka opotrebovaného filtra
- C5.** Kontrolka odvápnovania
- C6.** Kontrolka čistenia karafy na mlieko (Vycistiť)
- C7.** Kontrolka režimu úspory energie
- C8.** Menu nastavení
- C9.** Priama voľba nápoja
- C10.** Lišta osobného nastavenia nápoja

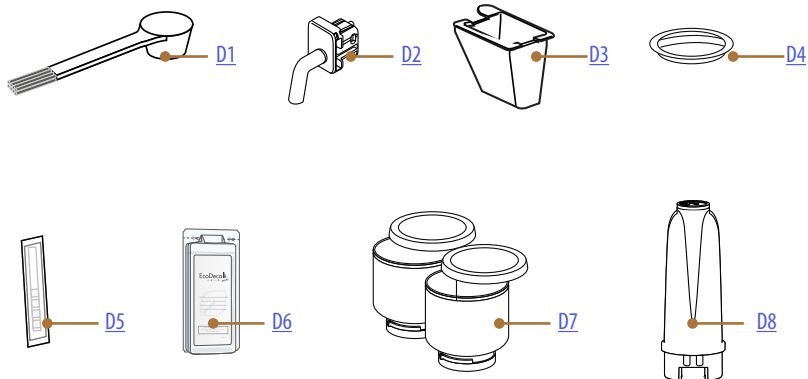

### VNÚTRI PRIEHRADKY PRÍSLUŠENSTVA SPOTREBIČA [A2](#)

- D1.** Odmerka mletej kávy/štetec
- D2.** Vydávač horúcej vody
- D3.** Odnímateľná násypka na mletú kávu

### NA ULOŽENÍ ZASUNUTIA ZÁSOBNÍKA NA ZRNKOVÚ KÁVU DO SPOTREBIČA

- D4.** Ochranný kryt mlynčeka na kávu

### VNÚTRI BALÍKA PRÍSLUŠENSTVA

- D5.** Reakčný prúžok „Water hardness test“
- D6.** Odvápňovač
- D7.** Vzájomne zameniteľné zásobníky na zrnkovú kávu
- D8.** Zmäkčovací filter

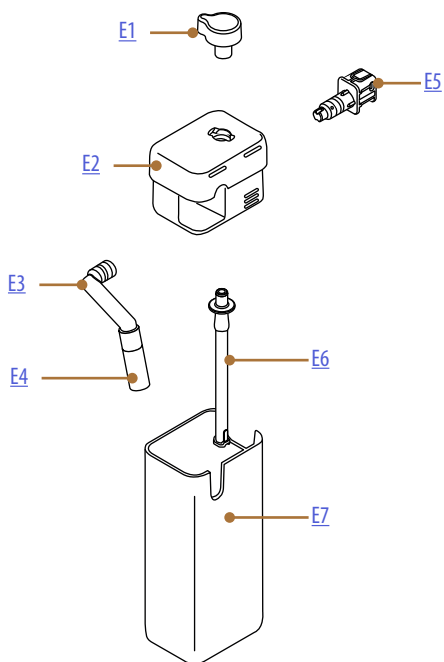

- E1.** Gombík regulácie peny/čistenie (Vyčistiť)
- E2.** Veko karafy na mlieko
- E3.** Vydávač mlieka (s nastaviteľnou výškou)
- E4.** Nadstavec vydávača mlieka
- E5.** Konektor-kolík karafy na mlieko (odstrániteľný na čistenie)
- E6.** Nasávacía hadička na mlieko (silikónová)
- E7.** Nádržka na mlieko



## Rivelia Prvé použitie spotrebiča

### Poznámka:

- Prípadné stopy kávy v mlynčeku na kávu sú spôsobené nastavovacími skúškami spotrebiča pred jeho uvedením do predaja a svedčia o dôkladnej starostlivosti, s ktorou pristupujeme k výrobku.
- Pri prvom použití vypláchnite horúcou vodou všetko odstrániteľné príslušenstvo (karafu na mlieko, nádržku na vodu), ktoré je určené na kontakt s vodou alebo mliekom. Odporúča sa karafu na mlieko umývať v umývačke riadu.

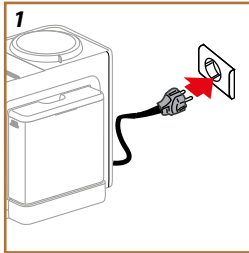

1. Pripojte napájaci kábel k elektrickej sieti (obr. 1).

Spotrebič sa zapne a prevedie vás jeho nastavením podľa vašich potrieb: postupujte podľa pokynov na displeji a model Rivelia bude pripravený na použitie!

### Tu je všetko potrebné:

	Čerstvá pitná voda
	Vydávač horúcej vody
	Zásobník zrnkovej kávy (Nájdete ho v balíku príslušenstva)
	Vaša obľúbená zrnková káva
	Nádoba (Uistite sa, či objem je aspoň 0,2 l)
	Skúška tvrdosti vody (Nájdete ho v balíku príslušenstva)

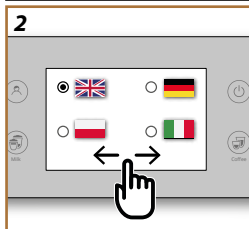

### Zvoľte svoj jazyk

2. Na displeji prelistujte stránky (obr. 2), až kým sa nezobrazí váš jazyk, potom zvoľte zodpovedajúcu vlajočku;
3. Stlačte „Hotovo“ pre ďalší krok.

### Zvoľte deň a čas

4. Zvoľte presný deň a čas a stlačte „Ďalej“: zvoľte formát a stlačte „Ďalej“.

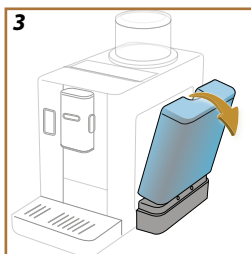

3

## Naplňenie zásobníka na vodu

5. Vytiahnite nádržku na vodu.

### Poznámka:

Mierne nakloňte nádržku na vodu, aby ste ju správne vytiahli (obr. 3).

6. Naplňte čerstvou pitnou vodou až po rysku MAX (obr. 4) a nádržku na vodu znovu založte do spotrebiča, potom stlačte „Ďalej“.

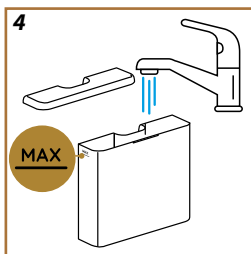

4

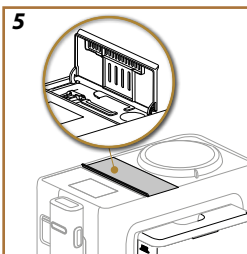

5

## Pripravte spotrebič

7. Otvorte kryt držáka príslušenstva a vytiahnite vydávača vody (obr. 5).

8. Potlačte dvierka konektora karafy na mlieko / vydávača vody smerom nadol a založte vydávač horúcej vody (obr. 6). Stlačte „Ďalej“.

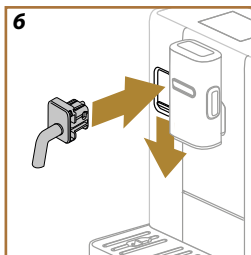

6

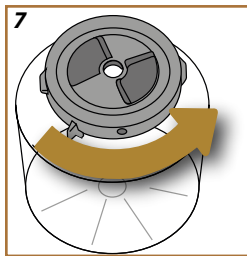

7

## Založte zásobník zrnkovej kávy

9. Overte, či indikátor úrovne mletia je na „5“: ak nie je, uveďte ho na „5“. Stlačte „Ďalej“.

10. Odoberte z uloženia zásobníka zrnkovej kávy ochranný kryt mlynčeka na kávu.

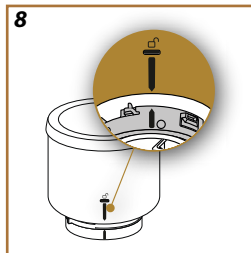

8

11. Vezmite jeden zo zásobníkov zrnkovej kávy, obráťte ho a uistite sa, či spodná časť je dobre zatvorená, aby ste sa o tom uistili, otočte spodnú časť proti smeru otáčania hodinových ručičiek, až kým nebudete počuť zakliknutie (obr. 7). Zásobník zrnkovej kávy je zatvorený správne, keď dve šípky budú zarovnané (obr. 8). Stlačte „Ďalej“.

12. Zásobník zrnkovej kávy naplňte zrnkovou kávou a zatvorte ho: stlačte „Ďalej“.

13. Založte zásobník zrnkovej kávy do uloženia a otočte ho v smere otáčania hodinových ručičiek na zablokovanie. Aby ste ho založili správne, zarovnajete symbol ☐ so značkou na spodnom krúžku (obr. 9) a, po založení, zásobník otočte do polohy ☐ (obr. 12). Stlačte „Ďalej“.

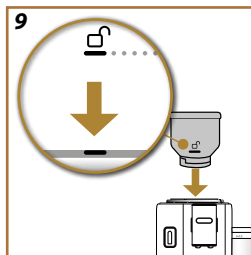

9

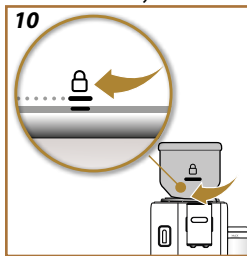

10

ne, zarovnajete symbol ☐ so značkou na spodnom krúžku (obr. 9) a, po založení, zásobník otočte do polohy ☐ (obr. 12). Stlačte „Ďalej“.

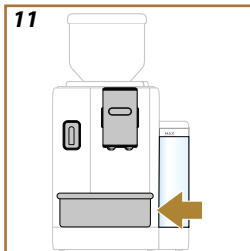

### Prvé spustenie

14. Položte nádobu s minimálnym objemom 0,2 l pod vydávač kávy a vydávač horúcej vody (obr. 13).
15. Stlačte „Áno“ pre spustenie preplachovania. Výdaj sa automaticky preruší.

### Rady

Na displeji sa objavia rady. Prečítajte pozorne: pomôžu vám pri používaní spotrebiča. Stlačte „Ďalej“ pre pokračovanie.

### Overenie tvrdosti vody

Spotrebič si vyžaduje odvápnovanie po vopred stanovenom období prevádzky, ktoré závisí od tvrdosti vody. Podľa potreby môžete spotrebič naprogramovať v závislosti od skutočnej tvrdosti vody používanej v rôznych regiónoch a upraviť tak frekvenciu odvápnovania. Postupujte podľa nasledujúceho opisu:

1. Stlačte „Začať“ a vyberte z obalu reakčný prúžok vo výbave „Total hardness test“ (v balíku príslušenstva). Stlačte „Ďalej“.
2. Ponorte celý prúžok do pohára s vodou približne na jednu sekundu.
3. Prúžok vytiahnite z vody a zľahka ním potraсте. Stlačte „Ďalej“. Asi po jednej minúte sa objaví 1, 2, 3 alebo 4 štvorčky červenej farby v závislosti od tvrdosti vody, pričom každý štvorček zodpovedá 1 stupňu tvrdosti.

### Nastavte tvrdosť vody

4. Stlačte bodku zodpovedajúcu stupňu tvrdosti zistenému v predchádzajúcom bode ako je špecifikované v nasledujúcej tabuľke:

Reakčný prúžok	Tvrdosť vody
	Úroveň 1
	Úroveň 2
	Úroveň 3
	Úroveň 4

5. Stlačte „Ok“.
6. Od tejto chvíle je spotrebič naprogramovaný na nové nastavenie tvrdosti vody.

#### **Poznámka:**

Úroveň tvrdosti vody sa môže kedykoľvek zmeniť v menu nastavení (pozri „[Tvrdosť vody](#)“).



---

Spotřebič je teraz pripravený na konfiguráciu na základe vašich potrieb: stlačte „Začať“.

[POZRITE SI VIDEO TU](#)



### Profily

1. Nastavte počet používateľov pre tento spotrebič. Stlačte „Ďalej“.
2. Pre osobné nastavenie stlačte  na ikone profilu, vykonajte voľby klikaním na tlačidlo s názvom a „Zmeniť“, potom stlačte „Uložiť“.
3. Stlačte „Ďalej“: profily sú potvrdené.

### Tutoriál

1. Stlačte „Ďalej“: spotrebič je pripravený na krátke úvodné video.
2. Stlačte „Začať“ a sledujte displej.
3. Spotrebič zobrazuje základné funkcie. Stlačte „Ďalej“ pre prechod na nasledujúce obrazovky.

Po dokončení úvodu stlačte „Začať“ a užívajte si svoj spotrebič.

#### **Poznámka:**

- Pri prvom použití je potrebné urobiť 4-5 šálok kávy cappuccino, kým spotrebič nezačne dávkovať do šálky uspokojivý výsledok.
- Pri prvom použití je okruh vody prázdny, preto môže byť spotrebič veľmi hlučný: hlučnosť sa zníži, keď sa okruh naplní.

## Rivelia Zapnutie spotrebiča

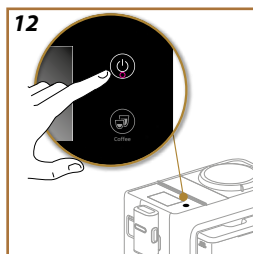

### **Poznámka:**

Pri každom zapnutí spotrebič automaticky vykoná cyklus predhrievania a preplachovania, ktorý sa nemôže prerušiť. Spotrebič je pripravený na použitie iba po vykonaní tohto cyklu.

1. Spotrebič zapnite stlačením tlačidla  (obr. 12): spotrebič sa zapne.
2. Po dokončení zohrievania sa začne fáza preplachovania horúcou vodou vo výstupe z vydávača kávy; týmto spôsobom, okrem zohriatia kotla, vďaka spotrebiču bude prúdiť horúca voda do vnútorných potrubí, aby sa aj tieto zohriali.

Pri každom vypnutí spotrebič vykoná automatické preplachovanie, pokiaľ bola pripravená káva

1. Spotrebič vypnete stlačením tlačidla  (obr.12).
2. Ak je to stanovené, spotrebič vykoná preplachovanie z vydávača kávy horúcou vodou, a potom sa vypne (stand-by).

**Pozor!**

Nikdy nevytáňujte zástrčku, keď je spotrebič zapnutý.

### *Vypnutie na dlhšiu dobu*

Ak sa spotrebič nepoužíva dlhšiu dobu (napr. pred dovolenkou), postupujte podľa pokynov v ods. [Vyprázdnite okruh](#).

Ak sa spotrebič nepoužíva niekoľko dní, postupujte nasledujúcim spôsobom:

- stlačte tlačidlo  pre vypnutie spotrebiča;
- vyprázdnite a vyčistite nádobku na zvyšky vylúhovanej kávy a nádržku na vodu (obr. 16);
- odpojte napájací kábel zo zásuvky.

**Poznámka:**

Pri opätovnom zapnutí spotrebiča naplňte nádobu na vodu a pred dávkovaním nápoja 3-krát prepláchnite, ako je uvedené v odseku [Preplachovanie](#).

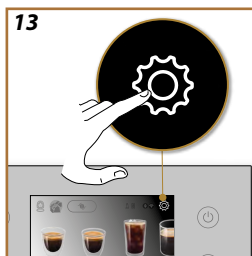

### Preplachovanie

S touto funkciou je možné nechať vytekať horúcu vodu z vydávača kávy tak, aby sa vyčistil a zohrial vnútorný okruh spotrebiča.

Pod vydávače položte nádobu s minimálnym objemom 0,2 l (obr. 11).

Pre aktiváciu tejto funkcie postupujte nasledovne:

1. Stlačte  pre vstup do menu nastavení (obr. 13).
2. Prechádzajte stránky, kým sa nezobrazí položka „Preplachovanie“.
3. Stlačte „Áno“ pre spustenie výdaja: po niekoľkých sekundách vychádza horúca voda z vydávača kávy, ktorá vyčistí a zohreje vnútorný okruh spotrebiča.
4. Pre prerušenie preplachovania stlačte „Stop“ alebo počkajte na automatické prerušenie.

#### Poznámka:

- Pre obdobia nepoužívania presahujúce 3 - 4 dni sa dôrazne odporúča po opätovnom zapnutí spotrebiča vykonať 2 - 3 preplachovania ešte pred použitím;
- Je normálne, že sa po vykonaní preplachovania objaví v nádobke na zvyšky kávy voda.



### Odvápňovanie

Pokyny týkajúce sa odvápnovania nájdete v [„Odvápňovanie“](#).

### Vodný filter

Pokyny týkajúce sa vodného filtra nájdete v [„Zmäččovací filter“](#).

### Všeobecné

1. Stlačte  pre vstup do menu nastavení (obr. 13).
  2. Prechádzajte stránky, kým sa nezobrazí položka „Všeobecné“.
- V tejto položke môžete jednoduchým dotykom aktivovať alebo deaktivovať tieto funkcie:
- „Zvukový signál“: keď je aktívny, spotrebič vydá zvukový signál pri každom úkone.
  - „Úspora energie“: pomocou tejto funkcie sa aktivuje alebo deaktivuje režim úspory energie. Keď je funkcia aktívna, zaručuje menšiu spotrebu energie, v súlade s európskymi normami: na domovskej stránke sa objaví .
3. Stlačte „X“ pre návrat na domovskú stránku s novou voľbou uloženou do pamäte.

#### Poznámka:

Na obrazovke sa zobrazí sériové číslo spotrebiča, užitočné pre identifikáciu spotrebiča.

### Automatické vypnutie

Je možné nastaviť automatické vypnutie, aby sa vykonalo tak, že spotrebič sa vypne po 15 alebo 30 minútach alebo po 1 alebo 3 hodinách nepoužívania.

Pri nastavení automatického vypnutia postupujte takto:

1. Stlačte  pre vstup do menu nastavení (obr. 13).
2. Prechádzajte stránky, kým sa nezobrazí položka „Automatické vypnutie“.
3. Zvoľte požadovaný časový interval (15, 30 minút alebo 1 hodina alebo 3 hodiny).
4. Stlačte „X“ pre návrat na domovskú stránku s novou voľbou uloženou do pamäte.

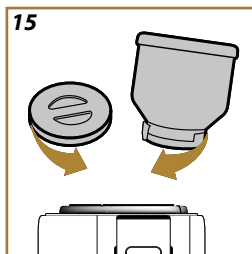
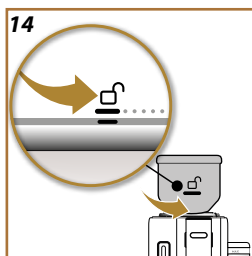



### Podpora

1. Oskenujte QR kód, aby ste si zobrazili návod a mali podporu.
2. Pre návrat na domovskú stránku stlačte „X“.

### Mletie & Vypráz.

Pre vyprázdnenie mlynčeka na kávu (nie zásobníka zrnkovej kávy), môžete použiť túto funkciu, ktorá pomelie zvyšné zrnká naprázdno:

1. Stlačte  pre vstup do menu nastavení (obr. 13).
2. Prechádzajte stránky, kým sa nezobrazí položka „Mletie & Vypráz.“.
3. Stlačte „Prečít. viac“;
4. Otočte zásobník zrnkovej kávy do polohy odblokovania () (obr. 14) a nechajte ho v tejto polohe až do dokončenia úkonu.
5. Stlačte „Začať“: spotrebič pomelie kávové zrnká zostávajúce v mlynčeku.
6. Po dokončení vyťahnite zásobník zrnkovej kávy a vložte iný (pozrite „Založte zásobník zrnkovej kávy“) alebo založte ochranný kryt mlynčeka na kávu (obr. 15).
7. Spotrebič sa vráti na domovskú stránku, pripravený na použitie.

### Pozor!

- Je normálne, ak nájdete zvyšky kávového prášku v uložení zásobníka zrnkovej kávy.
- Ak máte ťažkosti so založením zásobníka zrnkovej kávy, uistite sa, či v uložení zásobníka zrnkovej kávy v spotrebiči nie sú zrnká kávy. V tomto prípade vyčistite uloženie zásobníka zrnkovej kávy štetcom vo výbave a čistou mäkkou handrou. Na odstránenie kávového prášku použite vysávač omrvíniek.

### Čistenie karafy na mlieko

Spotrebič navrhne tutoriál na dôkladné vyčistenie karafy, aby sa zaistila správna prevádzka systému Lattecrema bez ohľadu na čas.

1. Stlačte  pre vstup do menu nastavení (obr. 13).
2. Prechádzajte stránky, kým sa nezobrazí položka „Čistenie karafy na mlieko“.

3. Stlačte „Ďalej“ alebo „Späť“ pre prečítanie navrhovanej sekvencie.
4. Pri poslednom prechode stlačte „Hotovo“ pre návrat do menu nastavení.
5. Pre návrat na domovskú stránku stlačte „X“.

**Poznámka:**

Postup je zobrazený v odseku [Úplné vyčistenie kárfy na mlieko](#)

### Teplota kávy

Ak si prajete zmeniť teplotu vody použitej na prípravu kávy, postupujte nasledujúcim spôsobom:

1. Stlačte  pre vstup do menu nastavení (obr. 13).
2. Prechádzajte stránky, až do zobrazenia položky „Teplota kávy“.
3. Stlačte „Nastaviť“.
4. Z dostupných možností zvolte požadovanú teplotu.
5. Stlačte „<“ pre uloženie nového výberu a vráťte sa do menu nastavenia;
6. Pre návrat na domovskú stránku stlačte „X“.

**Poznámka:**

Zmena teploty má väčší účinok v prípade veľkých nápojov.

**Bean Adapt Technology** :

Odporúčame vám sprístupniť si Bean Adapt Technology z domovskej stránky na adekvátne nastavenie tohto parametra podľa použitej zrnkovej kávy.

### Štatistika

Pomocou tejto funkcie sa zobrazia štatistické údaje spotrebiča. Pre ich zobrazenie postupujte takto:

1. Stlačte  pre vstup do menu nastavení (obr. 13).
2. Prechádzajte stránky, kým sa nezobrazí položka „Štatistika“ a základné údaje. Ak chcete vidieť viac informácií, stlačte „Prečít. viac“.
3. Stlačte „<“ pre výstup z obrazovky.
4. Pre návrat na domovskú stránku stlačte „X“.

### Jazyky

Ak chcete zmeniť jazyk domovskej stránky, postupujte nasledujúcim spôsobom:

1. Stlačte  pre vstup do menu nastavení (obr. 13).
2. Prechádzajte stránky, kým sa nezobrazí položka „Jazyky“.
3. Stlačte „Nastaviť“.
4. Stlačte vlajočku týkajúcu sa jazyka, ktorý chcete zvoliť: displej sa hneď aktualizuje so zvoleným jazykom.
5. Stlačte „<“ pre návrat do menu nastavení s novou voľbou uloženou do pamäte.
6. Pre návrat na domovskú stránku stlačte „X“.

## Deň a čas

Pre zmenu dňa a času na domovskej stránke postupujte nasledujúcim spôsobom:

1. Stlačte  pre vstup do menu nastavení (obr. 13).
2. Prechádzajte stránky, kým sa nezobrazí položka „Deň a čas“.
3. Stlačte „Nastaviť“.
4. Nastavte hodinu, minúty, deň a zvolte formát. Stlačte „Ok“ pre potvrdenie (alebo „<“ pre zrušenie a návrat k predchádzajúcemu prechodu).
5. Pre návrat na domovskú stránku stlačte „X“.

## Nastavenie mlynčeka na kávu

Spotrebič navrhne tutoriál na správne nastavenie mlynčeka na kávu a dosiahnutie vynikajúcich výsledkov.

1. Stlačte  pre vstup do menu nastavení (obr. 13).
2. Prechádzajte stránky, kým sa nezobrazí položka „Nastavenie mlynčeka na kávu“.
3. Stlačte „Prečít. viac“ pre nahliadnutie do tutoriálu pre nastavenie mlynčeka kávu. Stlačte „Ďalej“ alebo „Späť“ pre prečítanie odporúčaní.
4. Na poslednej obrazovke stlačte „Ok“ pre návrat do menu nastavení.
5. Pre návrat na domovskú stránku stlačte „X“.

### **Poznámka:**

- Odporúča sa vykonať ďalšie nastavenia mlynčeka na kávu až po vydaní aspoň 3 káv následne po opísanom postupe. Ak znovu dôjde k nesprávnemu výdaju kávy, postup zopakujte.
- Regulačnú objímku je možné otočiť, len kým je kávový mlynček v chode, počas začiatkovej fázy prípravy kávových nápojov.

### **Bean Adapt Technology :**

Odporúčame vám sprístupniť si Bean Adapt Technology z domovskej stránky na adekvátne nastavenie tohto parametra podľa použitej zrnkovej kávy.

## Tvrdosť vody

Pre nastavenie novej tvrdosti vody postupujte nasledujúcim spôsobom:

1. Overte tvrdosť vody ako je to uvedené na „[Overenie tvrdosti vody](#)“.
2. Stlačte  pre vstup do menu nastavení (obr. 13).
3. Prechádzajte stránky, kým sa nezobrazí položka „Tvrdosť vody“. Stlačte „Nastaviť“.
4. Zvoľte úroveň zodpovedajúcu výsledku reakčného prúžku.
5. Stlačte „<“ pre návrat do menu nastavení s novou uloženou voľbou.
6. Pre návrat na domovskú stránku stlačte „X“.

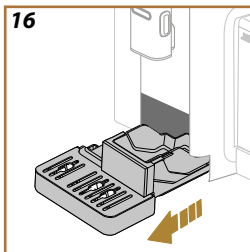

## Vyprázdnite okruh

Pred obdobiem nečinnosti, aby sa zabránilo vzniku ľadu v okruhoch, alebo pred zanesením do servisného strediska odporúčame vypustiť hydraulický okruh spotrebiča.

Postupujte nasledovne:

1. Stlačte  pre vstup do menu nastavení (obr. 13).
2. Prechádzajte stránky, kým sa nezobrazí položka „Vyprázdnite okruh“.
3. Stlačením tlačidla „Áno“ spustíte sprievodcu nastavením;
4. Vytiahnite, vyprázdnite a znovu založte nádobku na zvyšky vylúhovanej kávy a odkvapkávacia misku (obr. 16), potom stlačte „Ďalej“;
5. Pod vydávače položte 0,2 l nádobu (obr. 11). Stlačte „Ďalej“.
6. Spotrebič vykoná preplachovanie horúcou vodou z vydávačov.
7. Po dokončení preplachovania vytiahnite nádržku na vodu (obr. 3) a vyprázdnite ju.
8. Ak je vložený, vytiahnite filter z nádržky na vodu a stlačte „Ďalej“.
9. Znova vložte nádobu (prázdnu) a stlačte „Áno“.
10. Potvrďte, že ste pripravení a stlačte „Áno“.
11. Počkajte, kým spotrebič nevykoná vyprázdenie; (Pozor: z vydávačov vyteká horúca voda!). Pri vyprázdňovaní okruhu môže byť spotrebič hlučnejší: ide o normálny jav.
12. Po vyprázdnení vyberte, vyprázdnite a znovu vložte odkvapkávacia misku, potom stlačte tlačidlo „Áno“;
13. Stlačte „Ok“: spotrebič sa vypne (standby).
14. Spotrebič odpojte z elektrickej siete.
15. Pri nasledujúcom zapnutí spotrebiča postupujte podľa pokynov v kapitole „Prvé použitie spotrebiča“.

## Hodnoty z výroby

Pomocou tejto funkcie sa obnovia všetky nastavenia menu a všetky osobné nastavenia vykonané používateľom a vrátia sa na továrenské hodnoty (okrem jazyka, ktorý zostane aktuálne nastavený, a štatistiky).

Postupujte nasledovne:

1. Stlačte  pre vstup do menu nastavení (obr. 13).
2. Prechádzajte stránky, kým sa nezobrazí položka „Hodnoty z výroby“.
3. Stlačte tlačidlo „Prečít. viac“:
4. Zvoľte položku na resetovanie: spotrebič alebo konkrétny profil, potom stlačte „Ďalej“;
5. Postupujte podľa príslušných pokynov až do potvrdenia obnovenia s „Ok“;
6. Stlačte „X“ pre návrat na domovskú stránku (C).

### **Poznámka:**

Po obnovení spotrebiča (nie jednotlivého profilu) na továrenské hodnoty spotrebič znovu navrhne úkony prvého spustenia od [Profilu](#)





Váš spotrebič vám umožňuje pripraviť širokú paletu rôznych nápojov: prechádzajte nápojmi na displeji, kým sa nezobrazí požadovaný nápoj (obr. 17):

	Horúce	Studené
Espresso	✓	✓
2X Espresso	✓	✗
Espresso Lungo	✓	✗
Káva	✓	✓
Long	✓	✗
Americano	✓	✓

### Pripravte spotrebič na prípravu kávových nápojov

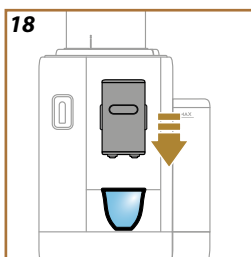

#### Pozor!

Nepoužívajte zrnká zelenej kávy, karamelizované kávové zrnká alebo kávové zrnká obalené v cukre, pretože by sa mohli nalepiť do mlynčeka na kávu a znemožniť jeho používanie.

1. Umiestnite 1 alebo 2 šálky pod vydávač kávy.
2. Znížte vydávač tak, aby ste ho čo najviac priblížili k šálke (obr. 18): takto sa dosiahne lepšia crema.



### Kávové nápoje s priamou voľbou

1. Stlačte priamo obrázok na domovskej stránke týkajúci sa požadovanej kávy (napr. espresso, obr. 19).
2. **Horúce kávové nápoje:** spotrebič vykoná prípravu.

#### Studené kávové nápoje:

- Zvoľte nápoj „Ice“ (studený) alebo „Extra ice“ (extra studený): stlačte „Ďalej“;
- Na základe predchádzajúcej voľby spotrebič navrhne pred dávkovaním nápoja množstvo kociek ľadu: do pohára nasypete uvedené množstvo kociek ľadu (obr. 20): stlačte „Extrahovať“.
- Spotrebič vykoná prípravu.



Na displeji sa objaví opis každej jednotlivé fázy (mletie, výdaj kávy). Po dokončení prípravy je spotrebič opäť pripravený na použitie.

### Osobne nastavené kávové nápoje

Pre výdaj kávových nápojov s osobne nastavenými parametrami postupujte nasledujúcim spôsobom:



1. Na lište osobného nastavenia stlačte na základe požadovaného nápoja (napr. espresso, obr. 21). Na displeji sa zobrazujú parametre, ktoré možno prispôsobiť podľa vašej chuti:

Množstvo	
Intenzita	

2. **Horúce kávové nápoje:** Po nastavení parametrov stlačte „Extrahovať“: spotrebič začne prípravu a na displeji sa objaví opis každej jednotlivéj fázy (mletie, výdaj kávy).  
**Studené kávové nápoje:** Zvoľte množstvo, potom stlačte „Začať“ a postupujte nasledujúcim spôsobom:
  - Zvoľte nápoj „Ice“ (studený) alebo „Extra ice“ (extra studený): stlačte „Ďalej“;
  - Pred výdajom spotrebič navrhne množstvo kociek ľadu: nasypete do pohára uvedené množstvo kociek ľadu (obr. 22): stlačte „Extrahovať“.
  - Spotrebič vykoná prípravu. Na displeji sa objaví opis každej jednotlivéj fázy (mletie, príprava, výdaj kávy).
3. Po ukončení dávkovania stlačte „Uložiť“, aby sa uložili nové nastavenia, alebo „Zrušiť“, aby sa zachovali predchádzajúce parametre. Môžete ich uložiť aj v Coffee Routine označením príslušného políčka.

#### Poznámka

Ak uložíte nové nastavenia, zostanú IBA v pamäti zvoleného profilu.

Spotrebič je pripravený na ďalšie použitie.

#### Príprava s mletou kávou

##### Pozor!

- Nikdy do spotrebiča nesypete mletú kávu, keď je spotrebič vypnutý, aby ste tak zabránili rozsypaniu kávy vnútri a znečisteniu spotrebiča. Spotrebič by sa týmto spôsobom mohol poškodiť.
- Nikdy viac ako 1 zarovnanú odmerku, inak by mohlo dôjsť k znečisteniu prístroja alebo k upchatiu násypky.
- Ak používate mletú kávu, je možné naraz pripraviť iba jednu kávu.
- Príprava kávy **Long** alebo **2X Espresso**: v polovici prípravy, keď si to spotrebič vyžaduje, vsypete jednu zarovnanú odmerku mletej kávy a stlačte „Ok“.

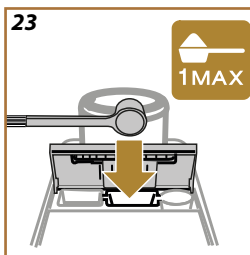
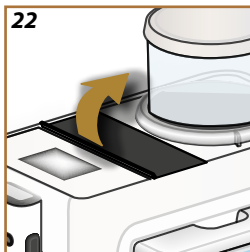

1. Stlačte osobné nastavenia na základe požadovaného nápoja (napr. espresso, obr. 21). Na displeji sa zobrazujú parametre, ktoré možno prispôsobiť podľa vašej chuti:
  2. Zvoľte „Mletá“ ;
  3. Zvoľte dĺžku a stlačte „Extrahovať“.
  4. Zdvihnite kryt priehradky príslušenstva (obr. 22).
  5. Overte, či násypka na mletú kávu je vložená a uistite sa, či nie je upchatá; pridajte jednu zarovnanú odmerku mletej kávy (obr. 23). Stlačte „Ok“ pre vykonanie výdaja.
  6. Spotrebič vykoná výdaj a na displeji sa objaví opis každej jednotlivéj fázy (zohrievanie vody, výdaj kávy).
- Po dokončení prípravy je spotrebič pripravený pre ďalšie použitie.

Pridajte o jednu dávku viac s kávou Espresso extra k nasledujúcim nápojom:

	<b>Horúce</b>
Espresso	✓
Espresso Lungo	✓
Long	✓
Káva	✓
Americano	✓
Cappuccino	✓
Latte Macchiato	✓
Espresso Macchiato	✓
Caffelatte	✓
Cappuccino Mix	✓
Cortado	✓
Flat White	✓



Postupujte takto:

1. Stlačte osobné nastavenia na základe požadovaného nápoja (napr. espresso, obr. 21). Na displeji sa zobrazujú parametre, ktoré možno prispôbiť podľa vašej chuti:
2. Stlačte „Extra Shot“, potom „Ok“.
3. Zvoľte požadované množstvo a intenzitu. Stlačte „Extrahovať“.
4. Potvrďte stlačením „Ok“. (Označením políčka sa správa už viac nezobrazí).
5. Spotrebič vykoná výdaj a na displeji sa objaví opis každej jednotlivéj fázy.
6. Po ukončení dávkovania stlačte „Uložiť“, aby sa uložili nové nastavenia, alebo „Zrušiť“, aby sa zachovali predchádzajúce parametre. Môžete ich uložiť aj v Coffee Routine označením príslušného políčka. V tomto prípade je Extra Shot označený symbolom ■■■ na lište osobného nastavenia nápoja.

### **Poznámka**



Ak uložíte nové nastavenia, zostanú IBA v pamäti zvoleného profilu.

Spotrebič je pripravený na ďalšie použitie.

- Kým spotrebič pripravuje kávu, dávkovanie sa môže kedykoľvek zastaviť stlačením „Stop“ alebo „Zrušiť“.
- Ak chcete po dokončení výdaja zvýšiť množstvo kávy, stačí stlačiť „ Extra“. Po dosiahnutí požadovaného množstva stlačte „ Stop“ alebo „Zrušiť“.
- Počas používania sa na displeji objavia niektoré správy („Naplňte nádržku čerstvou vodou po rysku MAX“ atď.), význam ktorých je uvedený v kapitole „[Časté správy a alarmové správy](#)“.
- Ak káva vyteká po kvapkách alebo má málo výraznú chuť, málo cremy alebo je príliš studená, nahliadnite do tutoriálu o nastavení mletia (pozri odsek „[Nastavenie mlynčeka na kávu](#)“) a kapitolu „[FAQ](#)“.
- Ak je aktivovaný režim „Úspora energie“, na výdaj prvej kávy by ste mohli čakať niekoľko sekúnd dlhšie.

### *Odporúčania pre dosiahnutie horúcejšej kávy*

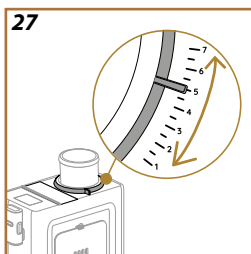
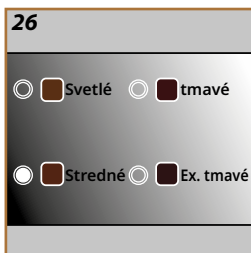
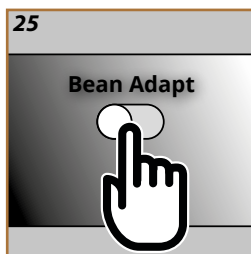

Horúcejšiu kávu dosiahnete aj nasledujúcim postupom:

- pred výdajom kávy vykonajte preplachovanie (pozri „[Preplachovanie](#)“ v menu nastavení ).
- nahrejte šálky horúcou vodou (použite funkciu horúca voda, pozri kapitolu „[Horúca voda](#)“).
- zvýšte nastavenie teploty kávy (pozri „[Teplota kávy](#)“ v menu nastavení .





Máte k dispozícii špecialistu na kávu, ktorý vám v niekoľkých krokoch pomôže optimalizovať prípravu kávy a výsledok v šálke.

Inteligentná technológia vás prevedie nastavením prístroja podľa použitých kávových zŕn: od stupňa mletia po extrakciu, každá fáza sa nastaví tak, aby ste zo zrnkovej kávy získali to najlepšie.

1. Na domovskej stránke stlačte  (obr. 24).
2. Aktivujte Bean Adapt (obr. 25).
3. Spotrebič pripomína pripraviť aspoň 3 šálky kávy pred každou zmenou mlynčeka na kávu. Stlačte Ok.
4. Zvoľte sortu kávy, ktorá sa používa: 100 % Arabica alebo zmes Arabica a Robusta (táto informácia sa nachádza na baleniach kávy). Stlačte  pre ďalšie informácie. Stlačte „Ďalej“.
5. Zvoľte stupeň mletia stlačením na farebnej stupnici, ktorá sa najviac približuje k farbe zrníka (obr. 26). Stlačte  pre ďalšie informácie. Stlačte „Ďalej“.

Teraz spotrebič overí ako upraviť nastavenia, aby ste mali optimálny výsledok, počínajúc od prebiehajúcich nastavení:

6. Overtte aktuálne nastavenie mlynčeka na kávu a zvoľte ho v rozbaľovacej ponuke. Stlačte  pre ďalšie informácie. Stlačte „Ďalej“.
7. Stlačte „Extrahovať“ pre prípravu kávy Espresso. Po výdaji stlačte „Ďalej“.
8. Spotrebič si vyžiada posúdenie práve vydané kávy, a potom na základe posúdenia odporučí optimálne parametre: na každej obrazovke stlačte „Ďalej“ pre prechod na nasledujúci parameter:
  - Teplota kávy;
  - Intenzita;
  - Nastavte polohu mlynčeka na kávu (otáčajte indikátor, keď je mlynček na kávu v prevádzke) (obr. 27).
9. Stlačte  na názve zrníka a objaví sa klávesnica pre zmenu. Stlačte „Ok“ pre potvrdenie.
10. Stlačte „Uložiť“: spotrebič uloží nastavenia do pamäte a namiesto loga sa zobrazí názov .

### Poznámka

- Bean Adapt Technology sa aplikuje iba v nápoji Espresso.
- Je možné uložiť maximálne 6 rôznych profilov zrníka. Stlačením názvu na domovskej stránke si prístupíte všetky uložené profily.



S funkciou Coffee Routine si zapamätám, akú kávu máte radi počas dňa a aktualizujem váš zoznam nápojov

1. Na domovskej stránke stlačte symbol týkajúci sa prebiehajúcej funkcie coffee routine (obr. 28).
2. Aktivujte funkciu (obr. 29) a stlačte „Áno“ pre potvrdenie.
3. Podľa časového pásma sa na domovskej stránke objaví rôzny symbol (obr. 30).

Týmto spôsobom spotrebič navrhne osobné nastavenia uložené v predchádzajúcich prípravách: káva podľa vašej chuti.

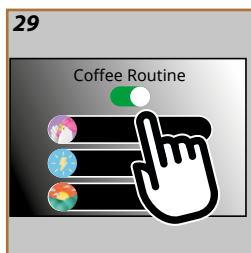

### Poznámka

Túto funkciu vypnete stlačením na domovskej stránke symbolu týkajúceho sa prebiehajúcej coffee routine a stlačením tlačidla „Coffee Routine“ (obr. 29). V tomto prípade:

- potvrdíte vypnutie funkcie stlačením „Áno“;
- spotrebič požaduje zvoliť preddefinovanú routine a stlačiť „Ok“.

Namiesto aktuálneho symbolu coffee routine sa na domovskej stránke objaví symbol .

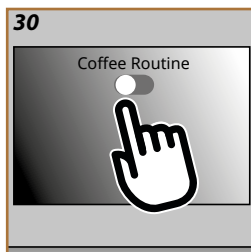



## Príprava karafy na mlieko

### Poznámka







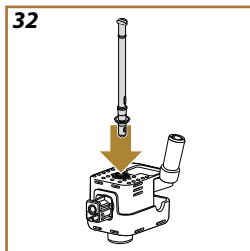
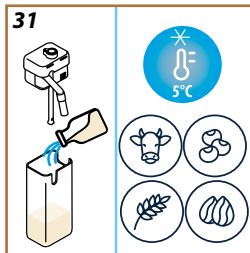

Aby ste zabránili tomu, že mlieko bude málo napenené alebo bude mať veľké bubliny, karafu na mlieko vždy vyčistite podľa opisu v odsekoch „Čistenie karafy na mlieko po každom použití“ a „Úplné vyčistenie karafy na mlieko“

### Aké mlieko sa má použiť?

Kvalita peny sa môže meniť podľa:

- teploty mlieka alebo rastlinného nápoja (pre najlepšie výsledky vždy používajte mlieko alebo rastlinné nápoje s teplotou, ktorú má v chladničke, 5 °C);
- typu mlieka alebo rastlinného nápoja;
- použitej značky;
- ingrediencií a výživových hodnôt.



LatteCrema HOT 	
 Kravské mlieko	
Plnotučné (tuk >3,5 %)	
Polotučné (obsah tuku medzi 1,5 a 1,8 %)	
Odtučnené (tuk <0,5 %)	
Rastlinné nápoje	
 Sójový	
 Mandľový	
 Ovsený	

### Naplňte a pripojte karafu na mlieko

1. Zdvihnite veko a naplňte nádržku na mlieko dostatočným množstvom mlieka, pričom neprekročte rysku MAX vytlačenú na nádržke (obr. 31);



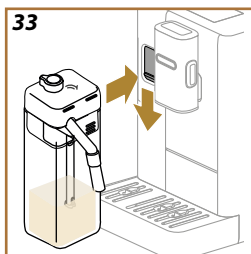

2. Uistite sa, či nasávací hadička na mlieko je dobre vložená do príslušného uloženia na dne veka karafy na mlieko (obr. 32);
3. Nasadte veko späť na nádržku na mlieko;
4. Znížte dvierka a pripevnite karafu ku konektoru zatlačením na doraz (obr. 33). Spotrebič vydá zvukový signál (ak je funkcia aktívna);
5. Pod ústia vydávača kávy a pod vydávač mlieka umiestnite dostatočne veľkú šálku. Je možné predĺžiť vydávač mlieka pomocou nastavca (obr. 34);
6. Zvoľte požadovaný nápoj podľa pokynov uvedených v nasledujúcich odsekoch.

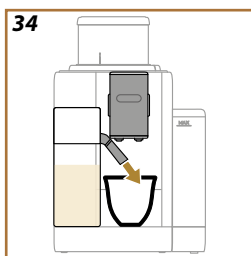

### Regulácia množstva peny

Otáčaním gombíka na reguláciu peny zvolíte množstvo peny v mlieku, ktorá sa vydá počas prípravy mliečnych nápojov.

Poloha gombíka	Odporúčame pre...
. jemná	<ul style="list-style-type: none"> <li>• Caffelatte</li> </ul>
. Krémové	<ul style="list-style-type: none"> <li>• Latte Macchiato</li> <li>• Flat White</li> <li>• Cortado</li> </ul>
. Koncentrované	<ul style="list-style-type: none"> <li>• Cappuccino</li> <li>• Cappuccino Mix</li> <li>• Espresso Macchiato</li> <li>• Horúce mlieko (napenené)</li> </ul>



### Príprava mliečnych nápojov

Stlačte priamo na domovskej stránke obrázok týkajúci sa požadovaného nápoja (obr. 35).

Ako pre kávové nápoje, je možné dosiahnuť osobne nastavený nápoj stlačením na lištu na základ obrázku na domovskej stránke (obr. 36).

Pre ručné prerušenie výdaja stlačte „Stop“ alebo „Zrušiť“.



### Čistenie karafy na mlieko po každom použití

Po každom výdaji nápoja s mliekom si spotrebič vyžiada vykonať čistenie karafy (funkcia Vyčistiť) pre vyčistenie veka karafy na mlieko. Pre spustenie čistenia postupujte takto:

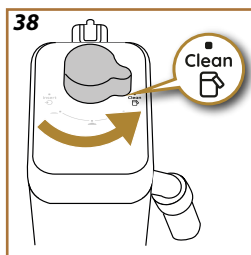
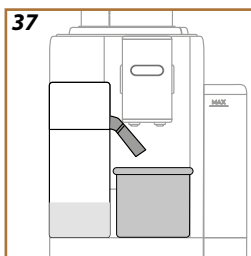

1. Nádobu na mlieko nechajte v spotrebiči (nádobu na mlieko nie je potrebné vyprázdniť);
2. Položte šálku alebo inú nádobu pod vydávač mlieka (obr. 37);
3. Otočte gombík regulácie peny/čistenia na „Vyčistiť“ (obr. 38): z vydávača mlieka vyteká horúca voda a para. Čistenie sa preruší automaticky;
4. Otočte ručné koliesko nastavenia späť na jednu z možností napenenia;

#### **Ak musím vykonať niekoľko po sebe nasledujúcich príprav:**

- Pre pokračovanie v nasledujúcich prípravách, keď sa objaví správa na vyčistenie karafy (funkcia Vyčistiť), stlačte „Zrušiť“. Vykonajte čistenie karafy na mlieko po poslednej príprave.

#### **Po ukončení príprav je nádržka na mlieko prázdna alebo nie je dostatok mlieka pre ďalšie recepty**

- Po vykonaní čistenia (s funkciou „Vyčistiť“), demontujte karafu na mlieko a vyčistite všetky komponenty podľa postupu uvedeného v odseku „Čistenie karafy na mlieko po každom použití“

#### **Po dokončení príprav je ešte dostatok mlieka v nádržke pre ďalšie recepty**

- Po vykonaní čistenia s funkciou „Vyčistiť“ vytiahnite karafu na mlieko a hneď ju uložte do chladničky. Karafa „HOT“  sa môže skladovať v chladničke nie dlhšie ako 2 dni: potom vykonajte vyčistenie všetkých komponentov podľa postupu uvedeného v odseku „Úplné vyčistenie karafy na mlieko“.

#### **Pozor:**

Ak karafa na mlieko ostala mimo chladničky dlhšie ako **30 minút**, demontujte a vyčistite všetky komponenty podľa postupu uvedeného v odseku „Úplné vyčistenie karafy na mlieko“.

#### **Všeobecné poznámky po príprave mliečnych nápojov:**

- Ak sa čistenie nevykoná, na domovskej stránke sa objaví symbol , ako pripomenutie, že je potrebné vykonať čistenie karafy na mlieko.
- V niektorých prípadoch pre vykonanie čistenia je nutné počkať, kým sa spotrebič nezahreje.
- Na dosiahnutie správneho čistenia počkajte až na koniec funkcie VYČISTIŤ. Funkcia je automatická. Nezastaví sa, kým prebieha.

„To Go“ je funkcia určená pre tých, ktorí si chcú vytvoriť nápoj na mieru a vziať si ho so sebou.

Vyhľadajte na webovom sídle [delonghi.com](http://delonghi.com) travel mug odporúčaný pre váš spotrebič:

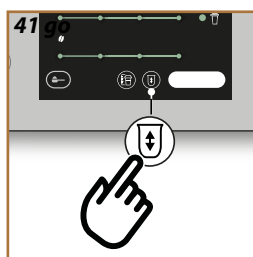
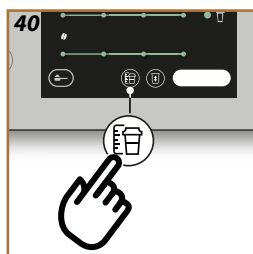
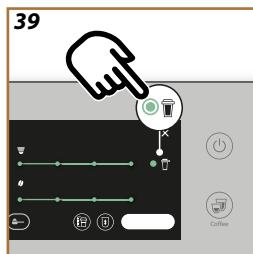



	Travel mug (nezahrnutý) (objem 236 ml/130mm)
	Typ: DLSC074
	EAN: 8004399024465

Funkcia „To go“ je k dispozícii pre prípravu nasledujúcich nápojov:

	Horúce	Studené
Káva	✗	✓
Americano	✓	✓
Cappuccino	✓	--
Latte Macchiato	✓	--
Caffelatte	✓	--
Cappuccino Mix	✓	--
Flat White	✓	--
Mlieko	✓	--

Postupujte takto:

1. Na lište osobného nastavenia stlačte na základe požadovaného nápoja (napr. espresso, obr. 21). Na displeji sa objavia parametre, ktoré je možné osobne nastaviť podľa svojej chuti a voliteľných funkcií:
2. Zvoľte  (obr. 39 to go): sprístupníte si funkciu „To go“.
3. Stlačte „Ďalej“, potom „Ok“.
4. Stlačením  sa zobrazia informácie týkajúce sa množstva a následne správnej veľkosti travel mug (obr. 40 to go).
5. Stlačte  (obr. 41 to go) pre voľbu množstva nápoja: stlačte „Uložiť“.
6. Nové množstvo nápoja „to go“ je uložené a automaticky nastavené pre nasledujúcu prípravu. Stlačte „X“.
7. Stlačte „Extrahovať“: spotrebič vykoná prípravu nápoja.

---

**Poznámka:**

- Vždy, keď sa použije iný ako predtým použitý mug, odporúča sa zostať v blízkosti prístroja na kontrolu vydaného množstva nápoja.
- Ak uložíte nové nastavenia, zostanú IBA v pamäti zvoleného profilu.
- Na zachovanie teploty horúcich nápojov sa odporúča predhriať travel mug horúcou vodou.
- Použitie travel mug sa odporúča iba pre nápoje nachádzajúce sa na domovskej stránke.
- Ak chcete použiť iný ako dodaný cestovný hrnček, nezabudnite na to, že nesmie byť vyšší než 14 cm.

**Pozor**

- Pred upevnením veka otvorte uzatváraciu zátku na uvoľnenie tlaku;
- Po dokončení príprav nápojov s mliekom vyčistíte karafu na mlieko podľa pokynov v [„Všeobecné poznámky po príprave mliečnych nápojov“](#).
- Odporúčame používať hrnček max. 2 hodiny: po uplynutí tohto času ho vyprázdňte a vyčistite podľa pokynov uvedených v ďalšom odseku.
- Viac informácií nájdete v priloženej brožúre k travel mug.

**Čistenie travel mug De'Longhi (predáva sa samostatne) po každom použití**

Z hygienických dôvodov odporúčame vyčistiť travel mug po každom použití. Nepoužívajte abrazívne materiály, ktoré by mohli poškodiť povrch nádoby.

Postupujte nasledovne:

1. Uvoľnite veko a nádobu a veko vypláchnite horúcou pitnou vodou (40 °C).
2. Komponenty ponorte do horúcej vody (40 °C) s čistiacim prostriedkom na riad na aspoň 30 minút. Nepoužívajte parfumované čistiace prostriedky.
3. Vnútro nádoby a veko vyčistite čistou hubkou a čistiacim prostriedkom na riad, pričom odstráňte viditeľné nečistoty.
4. Všetky komponenty vypláchnite horúcou pitnou vodou (40 °C).
5. Všetky komponenty osušte čistou handrou alebo absorpčným papierom, potom znovu zmontujte.
6. Veko umyte raz do týždňa v umývačke riadu. Kovová nádoba sa neumýva v umývačke riadu.

1. Potlačte dvierka konektora príslušenstva smerom nadol a založte vydávač horúcej vody (obr. 6). Stlačte „Ďalej“.
2. Pod vydávač horúcej vody položte šálku.
3. Na domovskej stránke:
  - stlačte priamo obrázok zodpovedajúci horúcej vode: výdaj sa začne;
  - stlačte lištu osobného nastavenia na základe obrázku a zvolte dĺžku nápoja, ktorý sa má vydať, potom stlačte „Extrahovať“: výdaj sa začne;
4. Výdaj sa automaticky preruší.



### **Poznámka**

- Pre ručné prerušenie výdaja stlačte „Stop“ alebo „Zrušiť“.
- Akonáhle sa výdaj automaticky preruší, môže sa zvýšiť stlačením „Extra“.

Funkcia my vám umožňuje zvoliť množstvo každej zložky použitej na prípravu požadovaného horúceho nápoja.

1. Overte, či bol zvolený profil, pre ktorý chcete osobne nastaviť nápoj;
2. Stlačte osobné nastavenia na základe požadovaného nápoja (napr. espresso, obr. 21),
3. Stlačte  ;
4. Stlačte „Začať“;
5. V prípade príprav na báze kávy zvolte intenzitu alebo funkciu „Bean Adapt“: stlačte „Ďalej“;
6. Uistite sa, či veľkosť šálky pod vydávačom kávy je správna a stlačte „Extrahovať“;
7. Ako bude výdaj postupovať, bude sa naplňovať progresívna lišta. Keď sa dosiahne minimálne naprogramovateľné množstvo, zapne sa tlačidlo „Stop“. Symbol „📍“ označuje predchádzajúce množstvo.
8. Keď je v šálke požadované množstvo, stlačte „Stop“;
9. Stlačte „Uložiť“ pre uloženie nových parametrov nápoja pre zvolený profil do pamäte: ak je zapnutá funkcia „Coffee Routine“, spotrebič navrhne možnosť uložiť nápoj pre túto časť dňa.

### Poznámka

- Ak uložíte nové nastavenia, zostanú IBA v pamäti zvoleného profilu.
- Osobným nastavením jednotlivého nápoja sa automaticky osobne nastaví aj príslušný dvojité nápoj.
- Je možné kedykoľvek opustiť programovanie stlačením „X“: hodnoty sa neuložia.
- Pre vypnutie funkcie a prípravu nápoja s inými parametrami stlačte lištu osobného nastavenia nápoja: vnútri obrazovky stlačte  pre vypnutie funkcie (  ) a návrat na hodnoty z výroby.
- Pre opätovné naprogramovanie nápoja my je potrebné uviesť ho na hodnoty z výroby: stlačte lištu osobného nastavenia nápoja a uistite sa, či funkcia je zapnutá (  ). Stlačte „Reset“ pre uvedenie nápoja na hodnoty z výroby. Potom pokračujte opätovným naprogramovaním nápoja.

---

<b>Tabuľka množstiev</b>		
<b>Nápoj</b>	<b>Štandardné množstvo</b>	<b>Naprogramovateľné množstvo</b>
Espresso	40 ml	20-180 ml
2X Espresso	40 ml + 40 ml	20-180 ml + 20-180 ml
Espresso Lungo	120 ml	60-180 ml
Káva	180 ml	100-270 ml
Long	160 ml	115-250 ml
Americano	150 ml	70-480 ml
Horúca voda	250 ml	20-420 ml

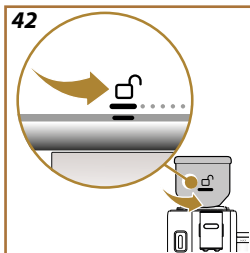

Zmeňte zásobník zrnkovej kávy, aby ste ochutnali inú zmes zrníek.

Postupujte takto:

1. Otočte zásobník zrnkovej kávy do polohy odblokovania ☐ (obr. 42) a nechajte ho v tejto polohe až do konca postupu;
2. Na displeji sa zobrazia voľby pre „Zmenu zrníek“: zvolte jednu z voľieb a riadte sa postupom (obr. 43):

*Zvoľte nápoj (Na prípravu nápoja použite zrnká zostávajúce v mlynčeku na kávu):*



3. Vyberte „Zvoľte nápoj“.
4. Stlačte „Začať“: domovská stránka navrhne nápoje, z ktorých si môžete vybrať (intenzita je už nastavená a nemôže sa zmeniť).
5. Stlačte „Ok“ a pripravte nápoj ako zvyčajne (začiarknutím políčka sa správa už viac nebude zobrazovať).

*Mletie & Vypráz. (vykonajte mletie naprázdno na odstránenie zrníek zostávajúcich v mlynčeku na kávu)*

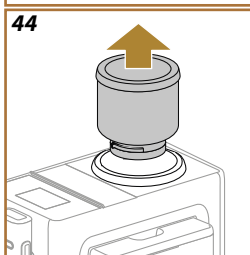

3. Zvoľte „Mletie & Vypráz.“;
4. Stlačte „Začať“ a počkajte, kým spotrebič nedokončí mletie;

*Teraz môžete vykonať zmenu zásobníka zrnkovej kávy*

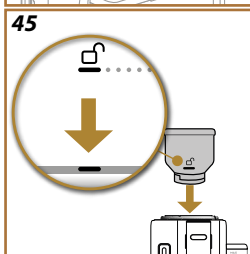

5. Odoberte zásobník zrnkovej kávy (obr. 44);
6. Založte nový zásobník zrnkovej kávy a otočte ho v smere otáčania hodinových ručičiek na jeho upevnenie. Pre vykonanie úkonu správne zarovnajete symbol odblokovania ☐ so zárezom na objímke (obr. 45) a, po založení, otočte zásobník zrnkovej kávy do polohy odblokovania ☐ (obr. 46).

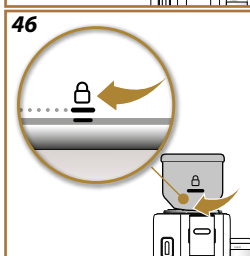

#### Poznámka

Ak sa zásobník zrnkovej kávy vymení bez vyprázdnenia mlynčeka na kávu, vydaná káva sa získa so zmesou obsahujúcou staré a nové zrnká.

#### Pozor!

- Je normálne, ak nájdete zvyšky kávového prášku v uložení zásobníka zrnkovej kávy.
- Ak máte ťažkosti so založením zásobníka zrnkovej kávy, uistite sa, či v uložení zásobníka zrnkovej kávy v spotrebiči nie sú zrnká kávy. V tomto prípade vyčistite uloženie zásobníka zrnkovej kávy štetcom vo výbave a čistou mäkkou handrou. Na odstránenie kávového prášku použite vysávač omrvíniek.





## Rivelia Čistenie spotrebiča

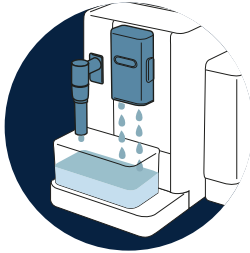

→ VNÚTORNÝ OKRUH  
SPOTREBIČA



→ ZÁSObNÍK ZRNKOVEJ KÁVY

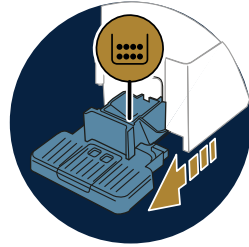

→ NÁDOBKA NA ZVYŠKY KÁVY

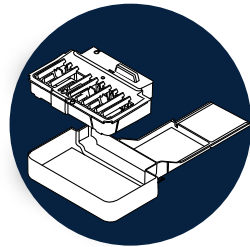

→ ODKVAPKÁVACIA MISKA A  
MRIEŽKA ODKVAPKÁVACEJ  
MISKY

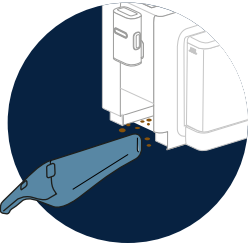

→ VNÚTRO SPOTREBIČA

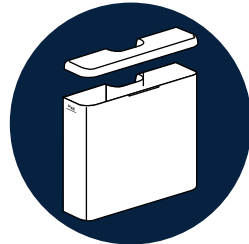

→ NÁDRŽKA NA VODU



→ ÚSTIA VYDÁVACA KÁVY

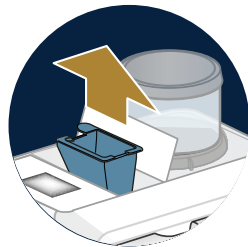

→ NÁŠYPKA NA MLETÚ KÁVU



→ ODNÍMATELNÝ VYLÚHOVAČ

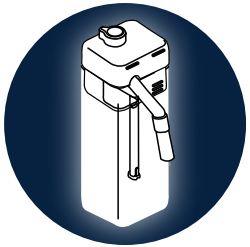

→ „ÚPLNÉ VYČISTENIE  
KARAFY NA MLIEKO“

### Poznámka

- Na čistenie spotrebiča nepoužívajte rozpúšťadlá, drsné čistiace prostriedky, ani alkohol. Pri plnoautomatických spotrebičoch De'Longhi nie je potrebné používať na čistenie spotrebiča chemické prísady.
- Na odstraňovanie vodného kameňa alebo kávových usadenín nikdy nepoužívajte kovové predmety, pretože by tak mohlo dôjsť k poškraaniu kovového alebo plastového povrchu.

## Čo umývať v umývačke riadu

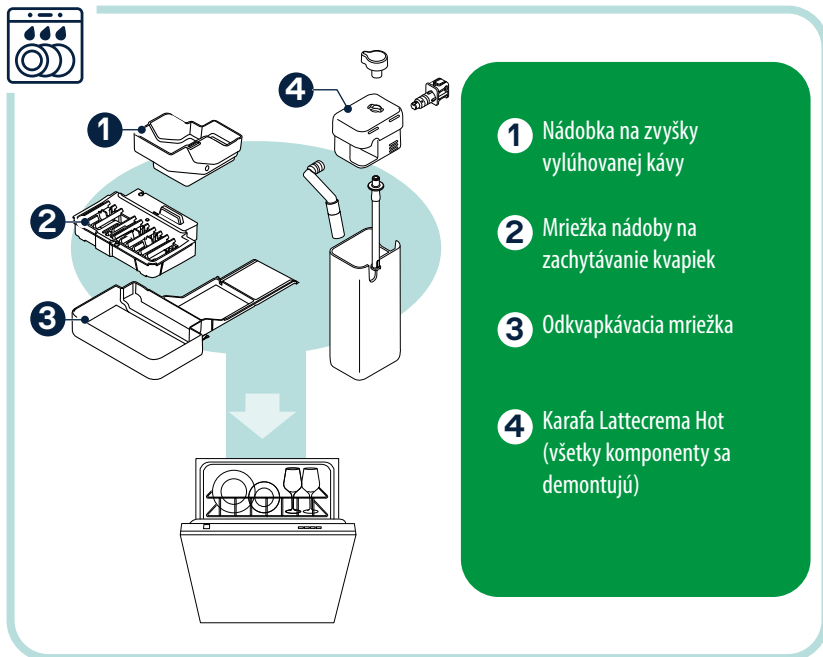

### Vnútorý okruh spotrebiča

Pre obdobia nečinnosti dlhšie ako 3-4 dni sa dôrazne odporúča pred použitím spotrebiča ho zapnúť a vykonať 2-3 preplachovania zvolením funkcie „Preplachovanie“.



#### Poznámka

Je bežné, keď sa po vykonaní takéhoto čistenia v nádobke na zvyšky kávy nachádza voda

### Zásobník zrnkovej kávy

Pravidelne čistite zásobník zrnkovej kávy. Postupujte nasledovne:

1. Zásobník zrnkovej kávy otočte proti smeru otáčania hodinových ručičiek do polohy odblokovania ☐ (obr. 42) a nechajte ho v tejto polohe až do dokončenia postupu: vstúpte do režimu „Zmena zrníek“ (obr. 43);
2. Zvoľte jeden z režimov ([Zvoľte nápoj \(Na prípravu nápoja použite zrná zostávajúce v mlynčeku na kávu\)](#); alebo [Mletie & Vypráz. \(vykonajte mletie naprázdno na odstránenie zrníek zostávajúcich v mlynčeku na kávu\)](#)) a vykonajte postup;
3. Potom odoberte zásobník zrnkovej kávy;

4. Odoberte veko zásobníka zrnkovej kávy. Vyprázdňte zásobník vyspaním prípadných zrníek zostávajúcich v zásobníku;
5. Mäkkou navlhčenou handrou vyčistíte vnútornú a vonkajšiu časť zásobníka, pričom odstránite všetky zvyšky kávy.
6. Na spotrebiči vyčistíte uloženie zásobníka zrnkovej kávy štetcom a čistou mäkkou handrou. Na odstránenie kávového prášku použite vysávač omrvíniek.
7. Dôkladne osušte zásobník zrnkovej kávy a jeho veko čistou a suchou handrou alebo papierom: uistite sa, či je úplne suchý.
8. Zásobník naplňte zrnkovou kávou a zatvorte vekom. Pre vykonanie úkonu správne zarovnajete symbol odblokovania  so zárezom na objímke (obr. 45) a, po založení, otočte zásobník zrnkovej kávy do polohy odblokovania  (obr. 46).

### Nádobka na zvyšky kávy

Keď si to spotrebič vyžiada, je potrebné ju vyprázdniť a vyčistiť. Kým sa nádobka na zvyšky kávy nevyčistí, spotrebič nemôže pripraviť kávu. Spotrebič signalizuje potrebu vyprázdniť nádobku, aj keď nie je plná, v prípade, ak uplynulo 72 hodín od prvej vykonanej prípravy (aby sa výpočet 72 hodín vykonal správne, spotrebič nikdy nesmie byť odpojený od napájania).

#### **Pozor! Nebezpečenstvo popálenín**

Ak sa pripraví niekoľko mliečnych nápojov po sebe, kovová podložka na šálky je horúca. Počkajte, kým nevychladne a potom ju uchyťte len za prednú časť.

Na vykonanie čistenia (pri zapnutom spotrebiči):

1. Vytiahnite odkvapkávaciu misku a nádobku na zvyšky kávy;
2. Vyprázdňte a vyčistite odkvapkávaciu misku a nádobku na zvyšky kávy, pričom dajte pozor, aby ste odstránili všetky zvyšky, ktoré môžu byť usadené na dne.
3. Vložte späť odkvapkávaciu misku s mriežkou a nádobku na zvyšky kávy.

#### **Pozor!**

Keď vytiahnete odkvapkávaciu misku, je povinnosťou vždy vyprázdniť nádobku na zvyšky kávy, aj keď nebude úplne naplnená. Pokiaľ tento úkon nevykonáte, môže sa stať, že pri príprave ďalších káv sa nádobka na zvyšky kávy naplní viac, ako sa očakáva, a spotrebič sa upchá zvyškami použitej kávy.

### Odkvapkávací miska a mriežka odkvapkávacej misy

Odkvapkávací miska je vybavená plávajúcim indikátorom (červenej farby), ktorý označuje hladinu obsiahnutej vody (obr. 47).

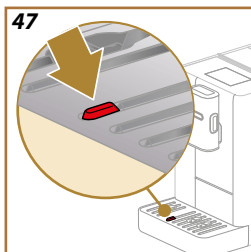

---

Skôr ako tento indikátor bude prečnievať z podložky na šálky, je potrebné vyprázdniť a vyčistiť odkvapkávaciu misku, inak by voda mohla pretiecť a poškodiť spotrebič, oporný pult alebo okolitý priestor. Pri vyberaní odkvapkávacej misky postupujte takto:

1. Vytiahnite odkvapkávaciu misku so všetkými komponentmi;
2. Odoberte nádobku na zvyšky kávy a jej podporu: vyprázdňte nádobku na zvyšky kávy;
3. Odoberte mriežku na šálky a mriežku odkvapkávacej misky a dôkladne umyte všetky komponenty: mriežka na šálky sa nesmie umývať v umývačke riadu;
4. Znovu vložte do spotrebiča odkvapkávaciu misku so všetkými komponentmi.

#### **Pozor!**

Keď vytiahnete odkvapkávaciu misku, je povinnosťou vždy vyprázdniť nádobku na zvyšky kávy, aj keď nebude úplne naplnená. Pokiaľ tento úkon nevykonáte, môže sa stať, že pri príprave ďalších káv sa nádobka na zvyšky kávy naplní viac, ako sa očakáva, a spotrebič sa upchá zvyškami použitej kávy.

### *Vnútro spotrebiča*

#### **Nebezpečenstvo úrazu elektrickým prúdom!**

Pred akýmkoľvek čistením vnútorných častí spotrebiča musí byť spotrebič vypnutý (pozri „[Vypnutie spotrebiča](#)“) a odpojený od elektrickej siete. Spotrebič nikdy neponárajte do vody

1. Pravidelne (približne raz mesačne) kontrolujte, či vnútro zariadenia (prístupné po vybratí odkvapkávacej misky) nie je znečistené;
2. Povysávajte všetky zvyšky vysávačom omrvíniek

### *Nádržka na vodu*

Čistite pravidelne (asi raz za mesiac) a pri každej výmene zmäčkovacieho filtra, nádržku na vodu.

1. Vytiahnite nádržku na vodu, odoberte zmäčkovací filter (ak je prítomný) a vypláchnite pitnou vodou;
2. Vyprázdňte nádržku na vodu a vyčistite ju horúcou vodou (približne 40 °C), pričom si, v prípade potreby, pomôžte čistou, neabrazívnou handrou. Dôkladne vypláchnite pod tečúcou vodou;
3. Ak bol predtým odobratý, znovu založte filter, nádržku naplňte čerstvou pitnou vodou až po rysku MAX a založte ju do spotrebiča;

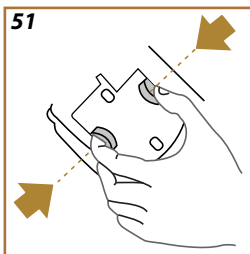
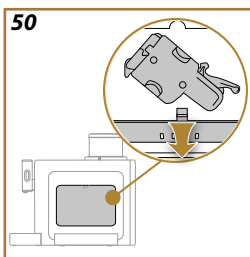
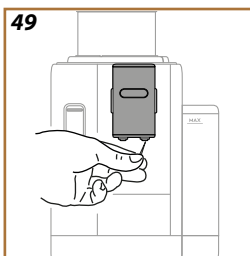

4. (Iba, ak je vložený zmäkčovací filter) Vydajte 100 ml horúcej vody pre opätovnú aktiváciu filtra.

**Poznámka:**

Ak sa spotrebič nepoužíva dlhšie ako 3 dni, vyčistite nádržku na vodu podľa opisu vyššie.

**Ústia vydávača kávy**

1. Pravidelne čistite vydávač kávy hubkou alebo handrou (obr. 48);
2. Overtete, či otvory vydávača kávy nie sú upchaté. Ak je to potrebné, odstráňte usadeniny kávy špáradlom (obr. 49).

**Násypka na mletú kávu**

Čistite pravidelne (asi 1-krát za mesiac) odnímateľnú násypku na mletú kávu. Postupujte nasledovne:

1. Vypnite spotrebič (pozri „Vypnutie spotrebiča“);
2. Zdvihnite veko uloženia príslušenstva (obr. 22).
3. Odoberte odmerku/štetec;
4. vytiahnite odstrániteľnú násypku;
5. násypku umyte pod 40 °C tečúcou vodou a osušte ju čistou handrou. Násypku môžete umyť aj v umývačke riadu s umývacím cyklom pri 50 °C.
6. Násypku znovu založte do uloženia a znovu odložte štetec;
7. Zatvorte veko.

**Pozor!**

Po vyčistení sa uistite, či v násypke nezostalo žiadne príslušenstvo. Prítomnosť cudzích telies počas prevádzky by mohlo spôsobiť poškodenia spotrebiča.

**Odnímateľný vylúhovač**

Vylúhovač je nevyhnutné vyčistiť aspoň raz za mesiac.

**Pozor!**

Vylúhovač sa nedá vytiahnuť, ak je spotrebič zapnutý.

1. Ubezpečte sa, či bol spotrebič správne vypnutý (pozri kapitolu „Vypnutie spotrebiča“).
2. Vytiahnite nádržku na vodu (obr. 3);
3. Otvorte dverka vylúhovača (obr. 50) nachádzajúceho sa na pravom boku, pôsobiac na horný hák;
4. Stlačte smerom dovnútra dve farebné uvoľňovacie tlačidlá (obr. 51) a súčasne vytiahnite vylúhovač smerom von;
5. Vylúhovač ponorte približne na 5 minút do čerstvej pitnej vody, a potom ho prepláchnite pod kohútikom;

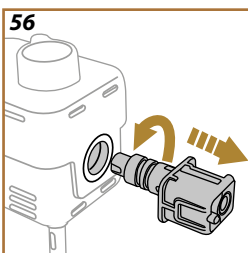
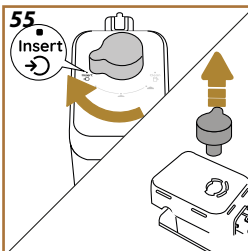
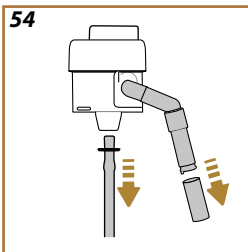
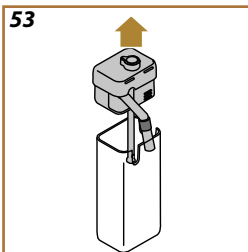
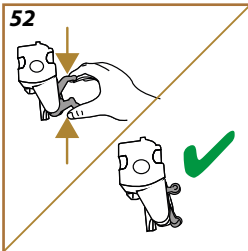

**Pozor!**

VYPLÁCHNITE IBA VODOU

ŽIADNE ČISTIACE PROSTRIEDKY - ŽIADNA UMÝVAČKA RIADU

6. Čistite vylúhovač bez použitia saponátov, pretože by ho mohli poškodiť.
7. Pomocou štetca vyčistíte prípadné zvyšky kávy na mieste uloženia vylúhovača, ktoré je možné vidieť cez dvierka vylúhovača;
8. Po vyčistení vylúhovač znovu založte zasunutím do podpery; potom stlačte vylúhovač, kým nebudete počuť zakliknutie;

**Poznámka:**

Ak je ťažké zasunúť vylúhovač späť, je treba ho nastaviť (pred jeho zasunutím) na správny rozmer stlačením dvoch páčok (obr. 52).

9. Po zasunutí skontrolujte, či sa obe farebné tlačidlá vysunuli smerom von;
10. Zatvorte dvierka vylúhovača a uistite sa, či je dobre pripevnený;
11. Opäť vložte nádržku na vodu.

**Úplné vyčistenie karafy na mlieko**

Tento úkon zaručí optimálne výsledky v priebehu času. Postupujte nasledovne:

1. Vytiahnite veko karafy na mlieko (obr. 53);
2. jemne vytiahnite vydávač mlieka, nastavac vydávača mlieka a nasávaciu hadičku na mlieko (obr. 54);
3. Otočte v smere otáčania hodinových ručičiek gombík regulácie peny až do polohy „Insert“ (obr. 55) a jemne ho vytiahnite;
4. Otočte proti smeru otáčania hodinových ručičiek a jemne vytiahnite konektor-kolík karafy na mlieko (obr. 56).
5. Umyte v umývačke riadu (odporúčané) alebo ručne, ako je uvedené nižšie:
  - **V umývačke riadu:** Prepláchnite všetky komponenty horúcou pitnou vodou (aspoň 40 °C), potom položte komponenty na horný košík umývačky riadu a spustíte program na 50 °C, napr.: Eco Standard.
  - **Ručne:** Starostlivo prepláchnite všetky komponenty horúcou pitnou vodou (aspoň 40 °C), aby ste odstránili všetky viditeľné zvyšky; uistite sa, či voda prejde cez otvory (obr. 57). Ponorte všetky komponenty (vrátane nádržky na mlieko) do horúcej pitnej vody (aspoň 40 °C) a čistiaceho prostriedku na riad aspoň na 30 minút. Dôkladne prepláchnite všetky komponenty horúcou pitnou vodou, pričom ich jednotlivito vydrhnite rukami.

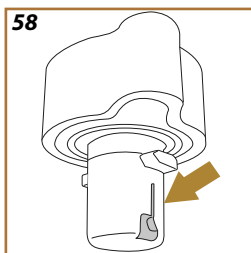
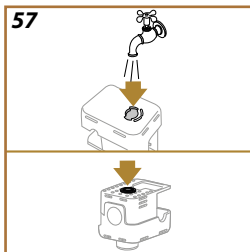

6. Uistite sa, či v dutinách a drážkach v spodnej časti gombíka nie sú žiadne zvyšky mlieka (obr. 58). Ak je to potrebné, vyškrabte špáradlom;
7. Overtte či nasávacia hadička a výstupná hadička nie sú upchaté zvyškami mlieka
8. Osušte komponenty čistou a suchou handrou;
9. Znovu namontujte všetky komponenty karafy na mlieko.

**Poznámka:**

Spotrebič pravidelne pripomína potrebu dôkladne vyčistiť karafu a znovu navrhne postupnosť pre úplné vyčistenie.

**Pozor!**

- Pred použitím si prečítajte pokyny a štítko prípravku na odvápnenie uvedené na obale prípravku na odvápnenie.
- Odporúča sa používať výhradne odvápnovacie prípravky De'Longhi. Použitie nevhodných odvápnovacích prípravkov rovnako ako nesprávne vykonané odvápnovanie môžu viesť k nezrovnalostiam, na ktoré sa nevzťahuje záruka výrobcu.
- Odvápňovač môže poškodiť jemné plochy. Ak sa prípravok náhodne prevráti, okamžite osušte.

**Pre vykonanie odvápnovania**

Odvápňovač	Odvápňovač De'Longhi
Nádoba	Odporúčany objem: 1,5 l
Čas	~30 min

Spotrebič odvápnite, keď sa na domovskej stránke objaví príslušná správa: ak si želáte okamžite vykonať odvápnovanie, stlačte „Ok“ a riadte sa pokynmi krok za krokom na displeji spotrebiča.

Pre odloženie odvápnovania na inokedy stlačte „Zrušiť“: na domovskej stránke symbol  pripomína, že je potrebné spotrebič odvápnit'. (správa sa zobrazí pri každom zapnutí spotrebiča).

Pre vstup do menu odvápnovanie:

1. Stlačte  na domovskej stránke;
2. Prechádzajte stránky ponuky až kým sa nezobrazí položka „Odvápňovanie“;
3. Stlačte „Začať“ pre vstup do postupu odvápnovania so sprievodcom;
4. Stlačte „Áno“ pre spustenie;
5. Zložte vydávač horúcej vody (obr. 6) (nachádza sa v priehradke príslušenstva nad spotrebičom);
6. Vytiahnite a vyprázdňte odkvapkávaciu misku a nádobku na zvyšky kávy (obr. 16): potom opäť obe zložte a stlačte „Ďalej“;
7. Vytiahnite nádržku na vodu, zdvihnite veko a odoberte filter (ak je vložený). Nádržku úplne vyprázdňte.
8. Do nádržky na vodu nalejte odvápňovač až po rysku A (zodpovedá 100 ml baleniu) vytlačenú na vnútornej strane nádržky; potom pridajte pitnú vodu (liter), kým nedosiahnete rysku B (obr. 59). Znovu vložte nádobu na vodu (s krytom) a stlačte „Začať“;
9. Pod vydávače položte prázdnu nádobu s minimálnym objemom rovnajúcim sa 2 litre (obr. 60). Stlačte „Hotovo“ pre spustenie procesu („Spät“, ak sa chcete vrátiť na predchádzajúcu obrazovku alebo „X“, ak chcete opustiť postup, avšak nezabudnite odobrať z nádržky odvápnovací roztok).

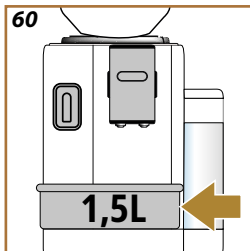
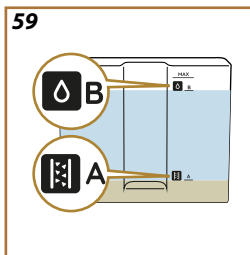



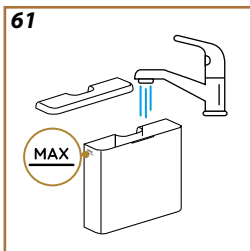

### **Pozor! Nebezpečenstvo popálenín**

Z vydávačov vyteká horúca voda obsahujúca kyseliny. Dávajte pozor, aby ste sa týmto roztokom nepostriekali.

10. Odvápňovací program sa spustí a odvápňovací roztok vyteká z vydávača horúcej vody aj z vydávača kávy, pričom automaticky vykonáva celú radu preplachovaní na odstránenie zvyškov vodného kameňa vnútri spotrebiča;
- Po približne 20 minútach spotrebič odvápňovanie preruší;
11. Teraz je spotrebič pripravený na proces preplachovania čerstvou vodou. Vyprázdnite nádobu použitú na zber odvápňovacieho roztoku; vytiahnite nádržku na vodu, vyprázdnite ju, dobre vypláchnite pod tečúcou pitnou vodou, znovu ju naplňte až po rysku MAX (obr. 61) čerstvou vodou a založte do spotrebiča. Stlačte „Ďalej“
12. Znovu položte prázdnu nádobu použitú na zber odvápňovacieho roztoku, pod vydávače a stlačte „Áno“ pre spustenie prvého preplachovania;
13. Horúca voda vyteká z dávkovača horúcej vody, aj z dávkovača kávy;
14. Keď sa voda z nádržky vyprázdni, vyprázdnite nádobu použitú na zber preplachovacej vody;
15. Vyberte nádržku na vodu a vložte späť zmäkčovací filter, ak ste ho predtým vybrali. Pokračujte stlačením tlačidla „Ďalej“;
16. Naplňte nádržku čerstvou vodou až po rysku MAX, potom ju znovu založte do spotrebiča;
17. Znovu umiestnite prázdnu nádobu použitú na zber odvápňovacieho roztoku pod vydávače a stlačte „Áno“ pre spustenie ďalšieho cyklu preplachovania;
18. Keď sa voda z nádržky vyprázdni, vyprázdnite nádobu použitú na zber preplachovacej vody, odoberte, vyprázdnite a znovu založte odkvapkávaciu misku a nádobku na zvyšky kávy, potom ich znovu založte do spotrebiča;
19. Vytiahnite nádržku na vodu, naplňte ju až po rysku Max a znovu vložte do spotrebiča, potom stlačte „Ďalej“;
20. Proces odvápňovania je takto dokončený: stlačte „Ok“;
21. Zariadenie vykoná rýchle zahrievanie, po ukončení ktorého sa vráti na domovskú stránku.

---

**Poznámka:**

- Ak by sa cyklus odvápnovania neukončil správne (napr. nedostatok zásobovania elektrickou energiou), odporúča sa cyklus zopakovať;
- Je normálne, ak po vykonaní cyklu odvápnovania, zostane voda v nádobe na zvyšky kávy.
- Zariadenie potrebuje tretie prepláchnutie, ak nádržka na vodu nebola naplnená po rysku MAX: slúži to na zaistenie toho, že vo vnútorných okruhoch zariadenia nezostane žiadny odvápnovací roztok. Pred spustením preplachovania nezabudnite vyprázdniť odkvapkávaciu misku.

Aby sa dobrá prevádzka spotrebiča udržala aj v priebehu času, odporúčame používať zmäkčovací filter De'Longhi.

Pre viac informácií navštívte [www.delonghi.com](http://www.delonghi.com).

**WATERFILTER**  EAN: 8004399327252

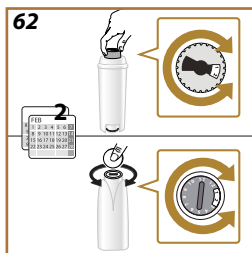

Pre správne používanie filtra postupujte nasledujúcim spôsobom:

### Inštalácia filtra

1. Stlačte  na domovskej stránke;
2. Prebehnite cez stránky, kým sa nezobrazí položka „Vodný filter“;
3. Stlačením tlačidla „Áno“ vstúpite do sprievodcu nastavením;
4. Vyberte filter z obalu a natočte dátumovník tak, aby bolo vidno najbližšie 2 mesiace (obr. 62);

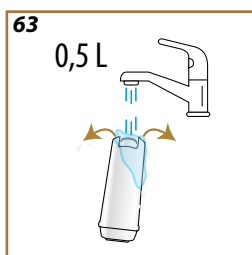

### Poznámka:

Trvanlivosť filtra je dva mesiace pri bežnom použití spotrebiča, ak spotrebič zostane nepoužívaný s inštalovaným filtrom, jeho trvanlivosť je maximálne 3 týždne.

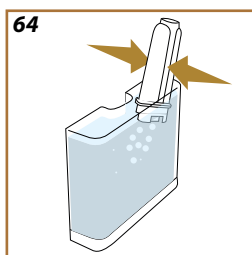

5. Stlačte „Ďalej“ pre pokračovanie („Späť“ pre návrat na predchádzajúcu obrazovku);
6. Na aktiváciu filtra nechajte tiecť vodu z vodovodu do centrálného otvoru filtra tak dlho, kým voda nevychádza z bočných otvorov po dobu viac ako jednu minútu (obr. 63). Stlačte „Ďalej“, „Späť“ alebo „X“;
7. Vytiahnite nádržku na vodu zo spotrebiča a naplňte ju pitnou vodou; zložte filter do nádržky na vodu, ponorte spodnú časť stlačením strediu filtra 2-3-krát, aby vzduchové bubliny mohli vyjsť von (obr. 64). Stlačte „Ďalej“;
8. Zložte filter do príslušného uholzenia (obr. 65) a zatlačte ho na doraz; stlačte „Ďalej“. Nádržku znovu zatvorte vekom;
9. Zložte nádržku na vodu a stlačte „Áno“;
10. Položte podvydávač horúcej vody prázdnu nádobu s minimálnym objemom rovnajúcim sa 0,5 litra a stlačte „Áno“;
11. Spotrebič začne vydávať horúcu vodu, potom sa automaticky zastaví. Stlačte „Ok“ pre návrat na domovskú stránku;
12. Filter je teraz aktivovaný a zariadenie sa môže používať.

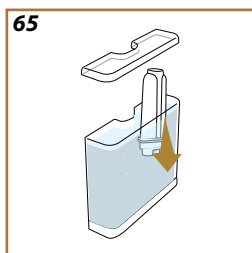

### Výmena alebo odstránenie filtra

Vymeňte filter, keď sa na domovskej stránke objaví príslušná správa: ak chcete ihneď vykonať výmenu, stlačte „Ok“ a postupujte podľa úkonov od bodu 3 predchádzajúceho odseku. Ak chcete odložiť výmenu na neskôr, stlačte tlačidlo „Zrušiť“: symbol na displeji  pripomína, že je potrebné vymeniť filter.

---

Pri výmene postupujte takto:

1. Stlačte  na domovskej stránke;
2. Prechádzajte stránky, až kým sa nezobrazí položka „Vodný filter“ a stlačte „Prečít. viac“;
3. Stlačením tlačidla „Áno“ vstúpite do sprievodcu nastavením;
4. Vytiahnite nádržku na vodu a opotrebovaný filter: stlačte „Ok“.
5. Pre odobratie filtra stlačte „Ok“ („Ok“ pre návrat na predchádzajúcu obrazovku; „X“ pre zrušenie úkonu);
6. Pre výmenu filtra stlačte „Áno“. Postupujte podľa pokynov uvedených v predchádzajúcom odseku od bodu [\(4\)](#).

**Poznámka:**

Keď ubehli dva mesiace používania (pozri dátumovník) alebo sa spotrebič nepoužíval viac ako 3 týždne, je potrebné vykonať výmenu filtra, aj keď to spotrebič ešte nepožaduje.

*Je čas naplniť nádrž na vodu čiernou vodou a založte ju*



- V nádržke nie je dost' vody  
Vytiahnite nádržku (obr. 3), naplňte ju čerstvou pitnou vodou až po rysku MAX (obr. 4), a znovu ju založte
- Nádržka nie je založená správne  
Nádržku založte správne

*Môžete vyprázdniť odkvapkavicu misku a nádobku na zvyšky kávy?  
Naplnite nádržku na vodu čerstvou vodou a založte ju*

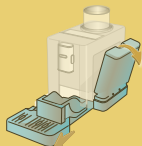

- V nádržke nie je dost' vody na prípravu nápoja a čoskoro sa vyžiada vyprázdnenie nádobky na zvyšky vylúhovanej kávy  
Spotrebič si ihneď vyžaduje oba úkony tak, aby pripravil rôzne nápoje v následnosti, bez prerušení

*Môžete založiť jednotku vylúhovača?*



- Po vyčistení nebola založená jednotka vydávača  
Zasuňte vylúhovač podľa opisu v ods. [„Odnímateľný vylúhovač“](#)

*Je potrebné vyprázdniť nádobu na zvyšky kávy a odkvapkavicu misku.  
Aj keď nie sú plné, vyprázdňujte ich pravidelne*

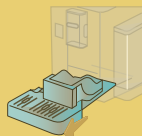

- Nádobka na zvyšky kávy je plná.  
Vykonajte čistenie podľa opisu v ods. [„Nádobka na zvyšky kávy“](#)



*Vyprázdnite nádobu na zvyšky kávy a/alebo odkvapkávacia miska neboli správne vložené alebo nie sú prítomné. Keď ich založíte, ak ešte vidíte túto správu, zatvorte bočné dverka*

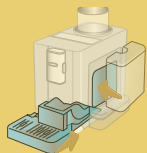

- Nádoba na zvyšky kávy a/alebo odkvapkávacia miska neboli správne vložené alebo nie sú prítomné.  
Nádoba na zvyšky kávy a/alebo odkvapkávacia miska neboli správne vložené alebo nie sú prítomné.
- Bočné dverka nie sú prítomné alebo neboli založené správne. Založte dverka alebo ich zatvorte správne. Vyprázdnite nádobu na zvyšky kávy, aby spotrebič pokračoval v správnom počítaní

*Pridali ste mletú kávu?  
Pridajte ju teraz. Iba jednu odmerku!*

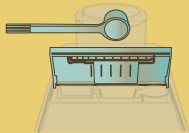

- Bola zvolená príprava s mletou kávou, ale nevysypali ste dost' mletej kávy  
Uistite sa, či násypka nie je upchatá, potom nasypete jednu zarovnanú odmerku mletej kávy a stlačte „Ok“ na displej a postupujte podľa pokynov v ods. [„Príprava s mletou kávou“](#).

*Och, zdá sa, že zrnká kávy sa minuli.  
Je čas na to, aby ste pridali ďalšie*



- Minula sa zrnková káva.  
Naplňte zásobník zrnkovej kávy a stlačte „Hotovo“

*Nové nastavenia sa neuložili*

- Počas osobného nastavenia nápoja (pozri kap. [„Funkcia „my“](#)), bola príprava úmyselne prerušená stlačením „X“ alebo došlo k zásahu alarmu.  
Stlačte „X“ pre návrat na domovskú stránku (C) pre zobrazenie alarmu, ktorý spôsobil prerušenie. Postupujte podľa pokynov uvedených pri zobrazenom alarme (pozri kap. [„Časté správy a alarmové správy“](#))

*Vykonávam čistenie.  
O chvíľu budem znovu pri vás*

- Spotrebič zistil nečistoty vo svojom vnútri.  
Počkajte, kým sa spotrebič vráti do stavu pripravený na použitie a znovu zvolte požadovaný nápoj. Ak problém pretrváva, obráťte sa na autorizované servisné stredisko.



*Prípravu nápoja nie je možné dokončiť. Znížte množstvo mletej kávy a skúste to znova*

Ok

- Použili ste príliš veľa mletej kávy  
Znížte množstvo mletej kávy (max. 1 odmerku). Stlačte „Ok“ pre návrat na domovskú stránku
- Ak je prítomný zmäčkovací filter, mohlo by dôjsť k uvoľneniu vzduchovej bubliny vnútri okruhu, ktorá zablokuje výdaj.  
Stlačte tlačidlo „Ok“ a vypustíte trochu vody (pozri kap. [„Horúca voda“](#)) kým prietok nebude pravidelný. Ak problém pretrváva, vyberte filter (pozri ods. [„Výmena alebo odstránenie filtra“](#))

*Prípravu nápoja nie je možné dokončiť. Znížte množstvo mletej kávy, vyprázdňte nádobu na zvyšky kávy a skúste znovu*

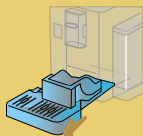

- Použili ste príliš veľa mletej kávy  
Znížte množstvo mletej kávy (max. 1 odmerku). Vykonaajte čistenie podľa opisu v kap. [„Nádobka na zvyšky kávy“](#)



*Je mi ľúto, ale nemôžem dokončiť prípravu nápoja. Zvýšte úroveň mletia o 1 (+1)*

Ok

- Mlynček na kávu melie kávu najemno, preto káva vyteká veľmi pomaly alebo nevyteká vôbec.  
Stlačte „Ok“, „Ďalej“ a vykonajte nastavenie mlynčeka na kávu (pozri ods. [„Nastavenie mlynčeka na kávu“](#)).



*Je mi ľúto, ale nemôžem dokončiť prípravu nápoja. Znížte intenzitu a skúste to znova*

Ok

- Použili ste príliš veľké množstvo kávy.  
Zvoľte slabšiu „Intenzitu“ (pozri [„Osobne nastavené kávové nápoje“](#)).  
Stlačte „Ok“ pre návrat na domovskú stránku.

*Nezabudnite vložiť karafu mlieka späť do chladničky*



Ok

- Bola vykonaná príprava mlieka a karafa na mlieko je ešte vložená v prístroji  
Vytiahnite karafu na mlieko a uložte ju do chladničky.



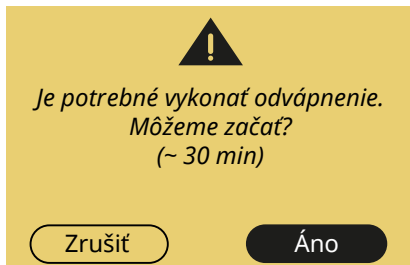

- Signalizuje, že je nutné spotrebič odvápnit'. Ak chcete vykonať odvápnovanie, stlačte „Áno“ a riad'ťe sa sprievodcom nastavením, inak stlačte „Zrušiť“: v tomto prípade sa na domovskej stránke objaví symbol  pre pripomenutie, že je potrebné vykonať odvápnovanie (pozri kap. „[Odvápnovanie](#)“).

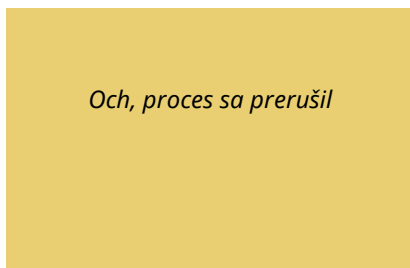

- Odvápnovanie prerušené alebo sa nedokončilo správne. Stlačte „Ok“ pre pokračovanie (pozri kap. „[Odvápnovanie](#)“).

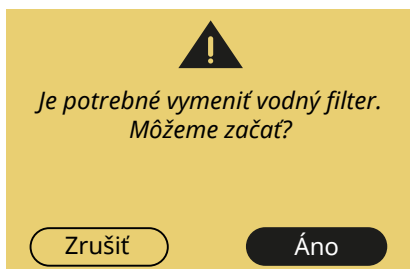

- Zmäkčovací filter je opotrebovaný. Stlačte „Áno“ na výmenu filtra alebo „Zrušiť“, ak ju chcete odložiť na neskôr. Riad'ťe sa pokynmi v kap. „[Výmena alebo odstránenie filtra](#)“.

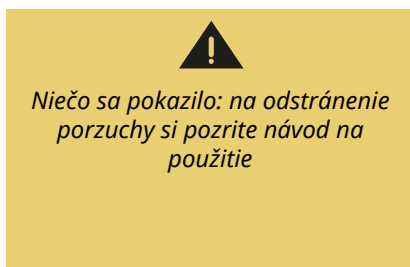

- Vnútro spotrebiča je veľmi znečistené. Spotrebič starostlivo vyčistite, ako je to opísané v kap. „[Opis stroja](#)“. Ak zariadenie po vyčistení stále zobrazuje hlásenie, obráťte sa na zákaznícku podporu alebo autorizované servisné stredisko

*Okruh vody je prázdny.  
Ste pripravený ho naplniť?*







Áno

- **Hydraulický okruh je prázdny**  
Stlačte „Áno“ pre naplnenie okruhu: výdaj sa preruší automaticky.  
Ak problém pretrváva, overte, či nádržka na vodu je vložená až na doraz.
- **Bol vložený nový zmäkčovací filter**  
Uistite sa, že ste správne dodržali pokyny na založenie nového filtra (ods. [„Inštalácia filtra“](#) a [„Výmena alebo odstránenie filtra“](#)).  
Ak problém pretrváva, filter odoberte.

*Pripravte aspoň 3 kávy pred zmenou*

- **Sú potrebné 3 výdaje pred zmenou nastavenia s „Bean Adapt“**  
Pripravte aspoň 3 kávy, a potom vykonajte nastavenie/spresnenie.



-  **Pripomína, že je potrebné vymeniť filter**  
Vymeňte filter alebo ho vyberte podľa pokynov v kap. [„Výmena alebo odstránenie filtra“](#).
-  **Pripomína, že je potrebné spotrebič odvápnit’.**  
Je nevyhnutné čo najskôr vykonať program odvápnovania, opísaný v kap. [„Odvápnovanie“](#)
-  **Pripomína, že je potrebné vykonať vyčistenie karafy na mlieko**  
Pozri kapitolu [Čistenie karafy na mlieko po každom použití](#)
-  **Signalizuje, že úspora energie je aktivovaná.**  
Pre vypnutie úspory energie postupujte podľa opisu v ods. [„Všeobecné“](#).

- Je ťažké vytiahnuť nádržku na vodu

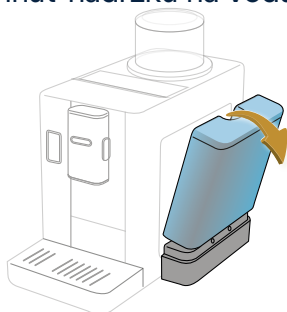

*Nakloňte nádržku smerom von: po uvoľnení sa ľahko vytiahne.*

- Po výdaji kávy z hornej časti uniká para



*Ide o paru šíriacu sa z použitej dávky kávy a zlikvidovanej automaticky do nádoby na zvyšky vylúhovanej kávy spotrebiča. Je súčasťou normálnej a správnej prevádzky spotrebiča.*

- Je ťažké vytiahnuť zásobník zrnkovej kávy

*Uistite sa, či uloženie zásobníka zrnkovej kávy je čisté a či v ňom nie sú zrnká: na odstránenie prípadných zvyškov kávy použite štetec.*

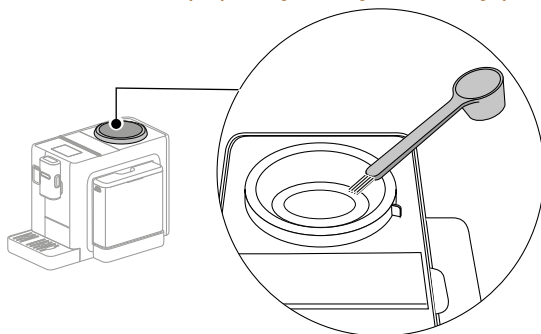

*Zložte zásobník zrnkovej kávy, pričom sa uistite, či je zarovnaná poloha odblokovania  so zárezom na spotrebiči*

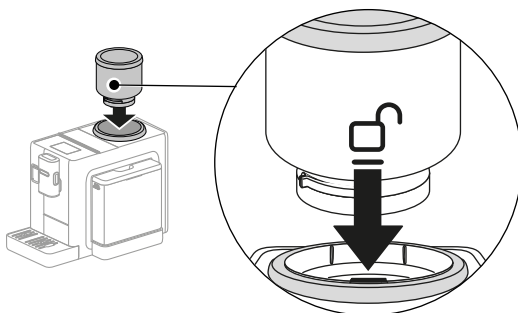

*Zásobník zrnkovej kávy otočte v smere otáčania hodinových ručičiek až do zarovnania polohy blokovania  so zárezom na spotrebiči*



---

- **Káva nie je horúca (1)**

*Uplynuli 2-3 minúty od poslednej prípravy a vnútorný okruh spotrebiča sa ochladil: odporúča sa vykonať preplachovanie horúcou vodou.*

*Na domovskej stránke stlačte  pre vstup do menu nastavení:*



*Prechádzajte stránky, kým sa nezobrazí položka „Preplachovanie“ a stlačte „Áno“ pre spustenie výdaja: po niekoľkých sekundách vyteká horúca voda, ktorá vyčistí a zohreje vnútorný okruh spotrebiča.*

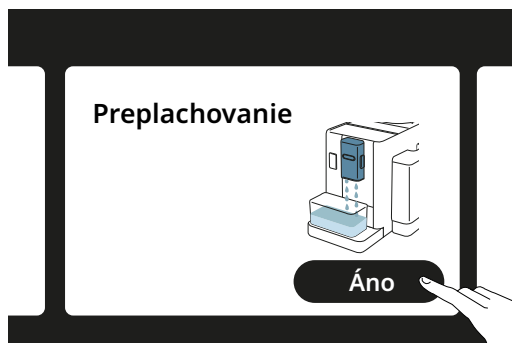

---

- **Káva nie je horúca (2)**

*Teplota nastavená pre prípravu kávy, je nízka. Zvoľte vyššiu teplotu kávy ako je uvedená nižšie:  
na domovskej stránke stlačte  pre vstup do menu nastavení:*



*Prebehnite cez stránky, až do zobrazenia položky „Teplota kávy“  
a stlačte „Nastaviť“ pre zmenu teploty.*







*Zvoľte vyššiu teplotu (strednú alebo max).*

- **Káva nie je horúca (3)**

*Je potrebné vykonať odvápnovanie: postupujte podľa zobrazenia v kapitole [Odvápnovanie](#).  
Následne overte, či nastavená tvrdosť vody zodpovedá tvrdosti vody používanej vo vašej vodovodnej sieti (pozri [Overenie tvrdosti vody](#) a [Nastavte tvrdosť vody](#)).*

- V mlieku sa tvoria veľké bubliny alebo vystrekuje z dávkovača mlieka alebo je málo napenené (1)

LatteCrema HOT	
 Kravské mlieko	
Plnotučné (tuk >3,5 %)	✓
Polotučné (obsah tuku medzi 1,5 a 1,8 %)	
Odtučnené (tuk <0,5 %)	
Rastlinné nápoje	
 Sójový	✓
 Mandľový	✓
 Ovsený	✓

*Použite kravské mlieko alebo rastlinné nápoje s teplotou z chladničky (približne 5 °C).*

*Ak výsledok stále nie je uspokojivý, skúste použiť inú značku mlieka.*

*Pre rastlinné nápoje sa odporúča použiť verzie „Barista“.*

- V mlieku sa tvoria veľké bubliny alebo vystrekuje z dávkovača mlieka alebo je málo napenené (2)

*Dôkladne vyčistite veko karafy na mlieko podľa pokynov v kapitolách [„Čistenie karafy na mlieko po každom použití“](#) a [„Čistenie karafy na mlieko“](#).*

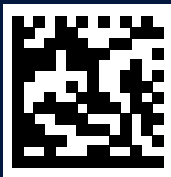

57132C8962\_00\_0124