

# SIEMENS

WG44G2F3CS

# Práčka



**SK** Návod na používanie a pokyny na inštaláciu



**Ďalšie informácie nájdete v Digitálnej používateľskej príručke.**



## Obsah

<b>1 Bezpečnosť.....</b>	<b>4</b>	<b>8 Tlačidlá .....</b>	<b>22</b>
1.1 Všeobecné upozornenia .....	4	<b>9 Programy .....</b>	<b>24</b>
1.2 Používanie v súlade s určením.....	4	<b>10 Príslušenstvo .....</b>	<b>28</b>
1.3 Obmedzenie skupiny používateľov .....	4	<b>11 Bielizeň .....</b>	<b>28</b>
1.4 Bezpečná inštalácia .....	5	11.1 Príprava bielizne .....	28
1.5 Bezpečné používanie .....	7	<b>12 Pracie a ošetrovacie prostriedky .....</b>	<b>29</b>
1.6 Bezpečné čistenie a údržba.....	9	<b>13 Základná obsluha.....</b>	<b>29</b>
<b>2 Zabránenie vecným škodám ....</b>	<b>10</b>	13.1 Zapnite spotrebič .....	29
<b>3 Ochrana životného prostredia a šetrenie .....</b>	<b>11</b>	13.2 Nastavenie programu.....	29
3.1 Likvidácia obalu.....	11	13.3 Prispôsobenie nastavení programu.....	29
3.2 Šetrenie energie a zdrojov .....	11	13.4 Vložte bielizeň.....	29
3.3 Energeticky úsporný režim.....	11	13.5 Spustenie programu.....	30
<b>4 Umiestnenie a pripojenie.....</b>	<b>12</b>	13.6 Namáčanie bielizne .....	30
4.1 Vybalenie spotrebiča.....	12	13.7 Doplnenie bielizne .....	30
4.2 Obsah dodávky .....	12	13.8 Zrušenie programu.....	30
4.3 Požiadavky na miesto inštalácie .....	12	13.9 Pokračovanie programu pri Stop plákania .....	30
4.4 Odstránenie prepravných poistiek .....	13	13.10 Vybratie bielizne .....	30
4.5 Pripojenie spotrebiča .....	14	13.11 Vypnutie spotrebiča.....	31
4.6 Vyrovnanie spotrebiča.....	15	<b>14 Detská poistka.....</b>	<b>31</b>
<b>5 Pred prvým použitím.....</b>	<b>16</b>	14.1 Aktivovanie detskej poistky ...	31
5.1 Spustenie prania naprázdno ...	16	14.2 Deaktivovanie detskej poistky .....	31
<b>6 Oboznámenie sa .....</b>	<b>17</b>	<b>15 Inteligentný dávkovací systém .....</b>	<b>31</b>
6.1 Spotrebič .....	17	15.1 Napĺňanie dávkovacieho zásobníka tekutým pracím prostriedkom a avivážou .....	31
6.2 Zásuvka na prací prostriedok.....	17		
6.3 Ovládací panel .....	18		
<b>7 Displej.....</b>	<b>19</b>		

15.2 Použitie komory na manuálne dávkovanie .....	32
15.3 Nastavenie základného dávkovacieho množstva.....	32
<b>16 Základné nastavenia .....</b>	<b>33</b>
16.1 Prehľad základných nastavení .....	33
16.2 Zmena základných nastavení.....	33
<b>17 Čistenie a údržba .....</b>	<b>33</b>
17.1 Čistenie bubna .....	33
17.2 Čistenie zásuvky na pracie prostriedky.....	33
17.3 Čistenie vypúšťacieho čerpadla.....	35
<b>18 Odstránenie porúch .....</b>	<b>39</b>
18.1 Núdzové odblokovanie.....	50
<b>19 Preprava, skladovanie a likvidácia.....</b>	<b>50</b>
19.1 Demontáž spotrebiča .....	50
19.2 Vloženie prepravných poisťiek.....	50
19.3 Opätovné uvedenie spotrebiča do prevádzky.....	50
19.4 Likvidácia starého spotrebiča.....	50
<b>20 Zákaznícky servis.....</b>	<b>51</b>
20.1 Označenie produktu (E-Nr.) a výrobné číslo (FD).....	51
<b>21 Hodnoty spotreby .....</b>	<b>52</b>
<b>22 Technické údaje .....</b>	<b>53</b>



# 1 Bezpečnosť

Dodržiavajte nasledujúce bezpečnostné upozornenia.

## 1.1 Všeobecné upozornenia



- Starostlivo si prečítajte tento návod.
- Návod, ako aj ďalšie informácie o produkte uschovajte pre neskoršie použitie alebo ďalšieho majiteľa.
- Nepripájajte spotrebič, ak došlo k poškodeniu počas prepravy.

## 1.2 Používanie v súlade s určením

Tento spotrebič používajte len:

- na pranie textílií, ktoré sa dajú prať v práčke a vlny, ktoré sa môžu prať ručne podľa etikety so symbolmi ošetrovania.
- s vodou z vodovodu a bežnými pracími a ošetrovacími prostriedkami na použitie v práčke.
- v súkromných domácnostiach a v uzavretých priestoroch domáceho prostredia.
- maximálne do výšky 4000 m nad morom.

## 1.3 Obmedzenie skupiny používateľov

Tento spotrebič môžu používať deti staršie ako 8 rokov a osoby so zníženými fyzickými, sensorickými alebo mentálnymi schopnosťami alebo osoby s nedostatočnými skúsenosťami a/alebo vedomosťami iba vtedy, ak sú pod dozorom alebo ak boli poučené o bezpečnom používaní spotrebiča a nebezpečenstiev, ktoré z neho vyplývajú.

Deti sa so spotrebičom nesmú hrať.

Čistenie ani používateľskú údržbu nesmú vykonávať deti bez dozoru.

Deti do 3 rokov a domáce zvieratá držte mimo dosahu spotrebiča.

## 1.4 Bezpečná inštalácia

### **⚠ VAROVANIE – Riziko zásahu elektrickým prúdom!**

Neodborná inštalácia je nebezpečná.

- ▶ Spotrebič pripojte a prevádzkujte len podľa údajov na výrobnom štítku.
- ▶ Spotrebič sa smie pripojiť len k sieti so striedavým prúdom cez uzemnenú zásuvku nainštalovanú podľa predpisov.
- ▶ V elektroinštalácii domácnosti musí byť podľa predpisov nainštalovaný systém ochranného vodiča. Inštalácia musí mať dostatočne veľký prierez vodiča.
- ▶ Pri použití prúdového chrániča použite len typ s označením .
- ▶ Nikdy spotrebič nenapájajte cez externý spínací mechanizmus, napr. spínacie hodiny alebo diaľkové ovládanie.
- ▶ Keď je spotrebič zabudovaný, sieťová zástrčka sieťového prívodného vedenia musí byť voľne prístupná alebo ak voľný prístup nie je možný, musí sa v pevne uloženej elektrickej inštalácii namontovať rozdeľovacie zariadenie so všetkými pólmi podľa ustanovení o inštalácii.
- ▶ Pri inštalácii spotrebiča sa uistite, že napájací kábel nie je zasunutý alebo poškodený.

Poškodená izolácia sieťového prívodného vedenia je nebezpečná.

- ▶ Sieťové prívodné vedenie sa nikdy nesmie dostať do kontaktu s horúcimi časťami spotrebiča alebo tepelnými zdrojmi.
- ▶ Sieťové prívodné vedenie sa nikdy nesmie dostať do kontaktu s ostrými špicami alebo hranami.
- ▶ Nikdy neohýbajte, nestláčajte ani nevymieňajte sieťové prívodné vedenie.

### **⚠ VAROVANIE – Riziko požiaru!**

Použitie predlžovacieho napájacieho kábla a nepovolených adaptérov je nebezpečné.

- ▶ Nepoužívajte predlžovacie káble ani viacnásobné zásuvky.
- ▶ Používajte iba adaptéry a sieťové káble schválené výrobcom.
- ▶ Ak je sieťový kábel príliš krátky a nie je dostupný žiadny dlhší sieťový kábel, kontaktujte elektropredajňu a prispôbte domovú inštaláciu.

### **⚠ VAROVANIE – Riziko poranenia!**

Vysoká hmotnosť spotrebiča môže spôsobiť zranenie pri zdvíhaní.

- ▶ Spotrebič nedvíhajte sami.

Keď sa spotrebič nevhodne nainštaluje do veže pozostávajúcej z kombinácie práčky a sušičky, môže spadnúť.

- ▶ Sušičku postavte na práčku výlučne pomocou spájacej súpravy od výrobcu sušičky . Iná metóda inštalácie nie je povolená.
- ▶ Spotrebič neinštalujte do veže pozostávajúcej z kombinácie práčky a sušičky, keď výrobca sušičky neponúka vhodnú spájaciu súpravu.
- ▶ Do veže pozostávajúcej z kombinácie práčky a sušičky nespájajte spotrebiče rozdielnej hĺbky a šírky.
- ▶ Vežu pozostávajúcu z kombinácie práčky a sušičky neinštalujte na podstavec, spotrebiče by sa mohli prevrátiť.

### **⚠ VAROVANIE – Riziko udusenía!**

Deti si môžu obalový materiál pretiahnuť cez hlavu alebo sa doň zabaliť a zadusiť.

- ▶ Obalový materiál uchovávajte mimo detí.
- ▶ Nenechajte deti hrať sa s obalovým materiálom.

### **⚠ UPOZORNENIE – Riziko poranenia!**

Spotrebič môže počas prevádzky vibrovať alebo sa pohybovať.

- ▶ Spotrebič postavte na čistú, rovnú a pevnú plochu.
- ▶ Vyrovnajte spotrebič pomocou nožičiek a vodováhy.

Ak sú hadice a sieťové prírodné vedenia položené nevhodne, vzniká riziko zakopnutia.

- ▶ Hadice a sieťové prírodné vedenia položte tak, aby nehrozilo nebezpečenstvo zakopnutia.

Keď sa pri presúvaní spotrebič drží za vyčnievajúce časti, napr. dvierka spotrebiča, tieto časti sa môžu zlomiť.

- ▶ Spotrebič pri presúvaní nikdy nedržte za vyčnievajúce časti.

### **⚠ UPOZORNENIE – Riziko porezania!**

Dotýkanie sa ostrých hrán spotrebiča môže viesť k rezným poraneniam.

- ▶ Nikdy sa nedotýkajte spotrebiča na ostrých hranách.

- ▶ Pri inštalácii a preprave spotrebiča používajte ochranné rukavice.

## 1.5 Bezpečné používanie

### **⚠ VAROVANIE – Riziko zásahu elektrickým prúdom!**

Poškodený spotrebič alebo poškodené sieťové prírodné vedenie je nebezpečné.

- ▶ Nikdy nepoužívajte poškodený spotrebič.
- ▶ Nikdy neťahajte za sieťové prírodné vedenie, keď ho chcete odpojiť od elektrickej siete. Vždy odpojte sieťovú zástrčku sieťového prírodného vedenia.
- ▶ Keď je spotrebič alebo sieťové prírodné vedenie poškodené, okamžite vyťahnite zástrčku sieťového prírodného vedenia alebo vypnite poistku v poistkovej skrini a zatvorte prívod vody.
- ▶ Zavolajte zákaznícky servis. → *Strana 51*

Vniknutá vlhkosť môže spôsobiť úraz elektrickým prúdom.

- ▶ Spotrebič používajte iba v uzavretých priestoroch.
- ▶ Nikdy nevystavujte spotrebič vysokým teplotám alebo vlhkosti.
- ▶ Na čistenie spotrebiča nepoužívajte parný čistič, vysokotlakový čistič, hadice ani sprchy.

### **⚠ VAROVANIE – Riziko poškodenia zdravia!**

Deti sa môžu zavrieť dovnútra spotrebiča a dostať sa do ohrozenia života.

- ▶ Spotrebič nestavajte za dvere, ktoré blokujú alebo obmedzujú otvorenie dvierok spotrebiča.
- ▶ V prípade spotrebičov, ktoré už doslúžili, odpojte sieťovú zástrčku sieťového prírodného vedenia, potom odpojte sieťové prírodné vedenie a zničte zámok dvierok spotrebiča tak, aby sa už dvierka nedali zatvoriť.

Pri odstreďovaní väčších, vodu neprepúšťajúcich kusov bielizne môže dôjsť k nerovnováhe a poraneniám.

- ▶ V spotrebiči neperte a neodstreďujte žiadne väčšie, vodu neprepúšťajúce kusy látok, ako sú prikrývky alebo matracové podložky.

### **⚠ VAROVANIE – Riziko udusenía!**

Deti môžu vdýchnuť alebo prehltnúť malé časti a zadusiť sa.

- ▶ Drobné časti uchovávajte mimo dosahu detí.
- ▶ Nenechajte deti hrať sa drobnými dielmi.

### **⚠ VAROVANIE – Riziko otravy!**

Pracie a ošetrovacie prostriedky môžu pri požití spôsobiť otravu.

- ▶ V prípade náhodného požitia vyhľadajte lekársku pomoc.
- ▶ Pracie a ošetrovacie prostriedky uchovávajte mimo dosah detí.

### **⚠ VAROVANIE – Riziko výbuchu!**

Keď bola bielizeň predtým čistená horľavými prostriedkami s obsahom rozpúšťadiel, môže to viesť k výbuchu v spotrebiči.

- ▶ Čistenú bielizeň pred praním dôkladne vypláčajte vo vode.

### **⚠ UPOZORNENIE – Riziko poranenia!**

Pri vystupovaní alebo lezení na spotrebič sa môže krycia doska zlomiť.

- ▶ Nikdy nevystupujte alebo nelezte na spotrebič.

Pri sadaní alebo narazení na otvorené dvierka sa môže spotrebič prevrátiť.

- ▶ Nesadajte si na dvierka spotrebiča alebo sa o ne neopierajte.
- ▶ Na dvierka spotrebiča neodkladajte žiadne predmety.

Siahanie do otáčajúceho sa bubna môže spôsobiť poranenia rúk.

- ▶ Pres siahnutím do bubna počkajte, kým sa bubon úplne zastaví.

### **⚠ UPOZORNENIE – Riziko obarenia!**

Prací roztok sa pri praní pri vysokej teplote rozhorúči.

- ▶ Nedotýkajte sa horúceho pracieho roztoku.

### **⚠ UPOZORNENIE – Riziko chemických popálenín!**

Pri otvorení zásuvky na prací prostriedok môže zo spotrebiča vystreknúť prací a ošetrovací prostriedok. Kontakt s očami alebo pokožkou môže spôsobiť podráždenie.

- ▶ Pri kontakte s pracím alebo ošetrovacím prostriedkom dôkladne vypláchnite oči a opláchnite pokožku čistou vodou.
- ▶ V prípade náhodného požitia vyhľadajte lekársku pomoc.
- ▶ Pracie a ošetrovacie prostriedky uchovávajte mimo dosah detí.



## 1.6 Bezpečné čistenie a údržba

### **⚠ VAROVANIE – Riziko zásahu elektrickým prúdom!**

Neodborné opravy sú nebezpečné.

- ▶ Spotrebič ani jeho vlastnosti nikdy technicky neupravujte.
- ▶ Spotrebič môže opravovať iba príslušne vyškolený personál.
- ▶ Pri oprave spotrebiča sa smú používať len originálne náhradné súčiastky.
- ▶ Keď sa poškodí sieťový prípojný kábel tohto spotrebiča, musí ho vymeniť výrobca alebo jeho zákaznicky servis alebo podobne kvalifikovaná osoba, aby sa zabránilo ohrozeniam.

Vniknutá vlhkosť môže spôsobiť úraz elektrickým prúdom.

- ▶ Pred čistením vyťahnite sieťovú zástrčku alebo vypnite poistku v poistkovej skrini.
- ▶ Na čistenie spotrebiča nepoužívajte parný čistič, vysokotlakový čistič, hadice ani sprchy.

### **⚠ VAROVANIE – Riziko poranenia!**

Používanie neoriginálnych náhradných súčiastok a príslušenstva je nebezpečné.

- ▶ Používajte len originálne náhradné súčiastky a príslušenstvo výrobcu.

### **⚠ VAROVANIE – Riziko otravy!**

Pri používaní čistiacich prostriedkov s obsahom rozpúšťadiel môžu vznikať jedovaté výpary.

- ▶ Nepoužívajte žiadne čistiace prostriedky obsahujúce rozpúšťadlá.

## 2 Zabránenie vecným škodám

### POZOR!

Nesprávne dávkovanie aviváže, pracích, ošetrovacích a čistiacich prostriedkov môže nepriaznivo ovplyvniť funkcie spotrebiča.

- ▶ Dodržiavajte odporúčané dávkovanie výrobcu.

Prekročenie maximálnej náplne nepriaznivo ovplyvňuje funkcie spotrebiča.

- ▶ Dodržiavajte maximálne množstvo náplne pre každý program a neprekračujte ho.

→ "Programy", Strana 24

Spotrebič je zaistený na prepravu prepravnými poistkami. Neodstránené prepravné poistky môžu spôsobiť vecné škody a poškodiť spotrebič.

- ▶ Pred uvedením do prevádzky kompletne odstráňte všetky prepravné poistky a odložte si ich.
- ▶ Pred každou prepravou všetky prepravné poistky kompletne namontujte, aby ste zabránili prepravným škodám.

Neodborné pripojenie prívodnej hadice vody môže viesť k vecným škodám.

- ▶ Skrutkové spoje na prívide vody utiahnite rukou.
- ▶ Prívodnú hadicu vody pripojte na vodovodný kohútik priamo bez ďalších spájacích prvkov, ako je adaptér, predĺženie alebo ventily.
- ▶ Dbajte na to, aby bol vnútorný priemer vodovodného kohútika minimálne 17 mm.
- ▶ Dbajte na to, aby bola dĺžka závitú na prípojke k vodovodnému kohútiku minimálne 10 mm.

Príliš nízky alebo príliš vysoký tlak vody môže ovplyvniť funkcie spotrebiča.

- ▶ Uistite sa, že tlak vody vo vodovodnom systéme je minimálne 100 kPa (1 bar) a maximálne 1 000 kPa (10 bar).
- ▶ Keď tlak vody prekročí maximálnu uvedenú hodnotu, medzi prípojku pitnej vody a hadicovú súpravu spotrebiča sa musí nainštalovať redukčný ventil.
- ▶ Spotrebič nepripájajte na zmiešavacu batériu beztlakového ohrievača horúcej vody.

Modifikované alebo poškodené hadice na vodu môžu spôsobiť vecné škody alebo poškodiť spotrebič.

- ▶ Nikdy neohýbajte, nestláčajte, neupravujte alebo nerežte hadice na vodu.
- ▶ Používajte iba dodané hadice na vodu alebo originálne náhradné hadice.
- ▶ Nikdy znovu nepoužívajte použité hadice na vodu.

Používanie spotrebiča so znečistenou alebo príliš horúcou vodou môže spôsobiť vecné škody a poškodenie spotrebiča.

- ▶ Spotrebič prevádzkujte výlučne so studenou vodou z vodovodu.

Nevhodné čistiace prostriedky môžu poškodiť povrch spotrebiča.

- ▶ Nepoužívajte agresívne alebo abrazívne čistiace prostriedky.
- ▶ Nepoužívajte čistiace prostriedky s vysokým obsahom alkoholu.
- ▶ Nepoužívajte tvrdé drôtenky alebo čistiace špongie.
- ▶ Spotrebič čistite len vodou a mäkkou, vlhkou utierkou.
- ▶ Pri kontakte so spotrebičom okamžite odstráňte všetky zvyšky pracieho prostriedku, zvyšky aerosólu alebo iné zvyšky.

## 3 Ochrana životného prostredia a šetrenie

### 3.1 Likvidácia obalu

Obalové materiály nezaťažujú životné prostredie a sú recyklovateľné.

- ▶ Jednotlivé komponenty zlikvidujte oddelene podľa druhu.

### 3.2 Šetrenie energie a zdrojov

Pri dodržiavaní nasledujúcich pokynov spotrebuje váš spotrebič menej elektrickej energie a vody.

Využívajte programy s nízkymi teplotami a dlhými časmi prania, ako aj maximálne množstvo náplne.

- ✓ Spotreba energie a vody je najefektívnejšia.

Prací prostriedok dávajte podľa stupňa znečistenia bielizne.

- ✓ Pre mierne až normálne znečistenie stačí menšie množstvo pracieho prostriedku. Dodržiavajte dávkovanie odporúčané výrobcom pracieho prostriedku.

Znížte teplotu pri praní mierne a normálne znečistenej bielizne.

- ✓ Pri praní na nízkej teplote spotrebič spotrebuje menej energie. Pre mierne až normálne znečistenie stačia aj nižšie teploty, ako sú uvedené na etikete so symbolmi ošetrovania.

Keď chcete bielizeň následne sušiť v sušičke bielizne, nastavte maximálne otáčky odstreďovania.

- ✓ Suchšia bielizeň skracuje trvanie programu pri sušení a znižuje spotrebu energie. S vyššími otáčkami odstreďovania klesne zvyšková vlhkosť v bielizni a stúpne hlučnosť odstreďovania.

Bielizeň perte bez predprania.

- ✓ Pranie s predpraním predlžuje trvanie programu a zvyšuje spotrebu energie a vody.

Spotrebič má množstevnú automatiku.

- ✓ Podľa druhu bielizne a množstva náplne množstevná automatika optimálne prispôsobí spotrebu vody a čas trvania programu.

Spotrebič má senzor hladiny vody.

- ✓ Senzor hladiny vody kontroluje počas plákania stupeň zakalenia vody a podľa toho prispôsobí trvanie a počet plákaní.

### 3.3 Energeticky úsporný režim

Keď spotrebič dlhší čas neobsluhujete, automaticky sa prepne do energeticky úsporného režimu.

Energeticky úsporný režim sa ukončí, keď budete spotrebič znova obsluhovať.

## 4 Umiestnenie a pripojenie

### 4.1 Vybalenie spotrebiča

#### POZOR!

Predmety zabudnuté v bubne, ktoré nie sú určené na prevádzku v spotrebiči, môžu viesť k materiál- nym škodám a spôsobiť poškodenie spotrebiča.

- ▶ Pred prevádzkou tieto predmety a dodané príslušenstvo vyberte z bubna.
1. Obalový materiál a ochranný obal kompletne odstráňte zo spotrebiča.  
→ *"Likvidácia obalu", Strana 11*
  2. Skontrolujte spotrebič, či nemá viditeľné poškodenia.
  3. Otvorte dvierka.
  4. Vyberte príslušenstvo z bubna.
  5. Zatvorte dvierka.

### 4.2 Obsah dodávky

Po vybalení skontrolujte všetky diely na eventuálne poškodenia vzniknuté pri preprave a úplnosť pri dodaní.

#### POZOR!

Prevádzka s neúplným alebo chybným príslušenstvom môže nepriazni- vo ovplyvniť funkciu spotrebiča alebo viesť k vecným škodám a poškodiť spotrebič.

- ▶ Spotrebič neprevádzkujte s neúpl- ným alebo chybným príslušen- stvom.
- ▶ Pred prevádzkou spotrebiča vy- meňte potrebné príslušenstvo.  
→ *"Príslušenstvo", Strana 28*

**Poznámka:** Na spotrebiči sa vo výro- be vykonal test funkčnosti. Na spotrebiči preto mohli vzniknúť škrvny od vody, ktoré sa pri prvom pracom cykle odstránia.

Súčasti dodávky:

- Práčka
- Sprievodná dokumentácia
- Prepravné poistky  
→ *"Odstránenie prepravných pois- tiiek", Strana 13*
- Krytky
- Prívodná hadica vody  
→ *"Pripojenie prívodnej hadice vody", Strana 14*

### 4.3 Požiadavky na miesto in- štalácie

#### VAROVANIE

##### Riziko zásahu elektrickým prúdom!

Spotrebič obsahuje súčasti, ktoré sú pod napätím. Dotyk súčastí, ktoré sú pod napätím, je nebezpečný.

- ▶ Spotrebič neprevádzkujte bez krycej dosky.

#### VAROVANIE

##### Riziko poranenia!

Pri prevádzke na podstavci sa môže spotrebič prevrátiť.

- ▶ Pred uvedením spotrebiča do pre- vádzky bezpodmienečne upevnite nožičky spotrebiča príchytkami  
→ *Strana 28* výrobcu.

#### POZOR!

Zmrznutá zvyšková voda v spotrebiči môže spôsobiť jeho poškodenie.

- ▶ Neinštalujte a neprevádzkujte spotrebič v oblastiach ohrozených mrazom alebo vonku.

Keď sa spotrebič nakloní o viac než 40°, môže vytiecť zvyšková voda a spôsobiť vecné škody.

- ▶ Spotrebič nakláňajte opatrne.
- ▶ Spotrebič prepravujte nastojato.

**Miesto inštalácie Požiadavky**

Podstavec

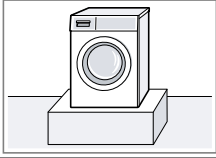
Spotrebič upevnite príchytkami  
→ *Strana 28.*

Drevená podlaha na trámoch

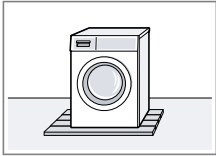

Spotrebič nainštalujte na drevenú dosku (hrúbka min. 30 mm) odolnú proti vode, ktorá je pevne zoskrutkovaná k podlahe.

Kuchynská linka

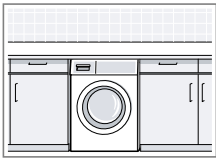

Spotrebič nainštalujte iba pod kompaktnú pracovnú dosku, ktorá je pevne spojená so susednými skrinkami. Potrebná šírka výklenku: 60 cm.

Pri stene

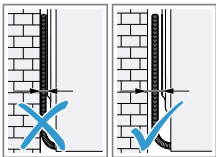

Medzi stenu a spotrebič nezacviknite hadice ani prívodné vedenie.

**4.4 Odstránenie prepravných poistiek**

Spotrebič je zaistený na prepravu prepravnými poistkami na zadnej strane spotrebiča.

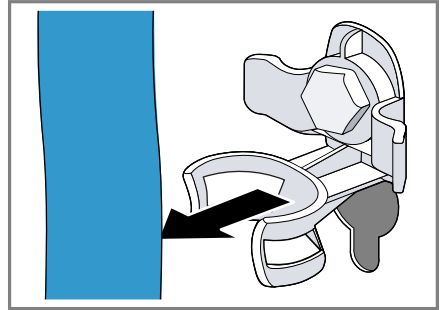
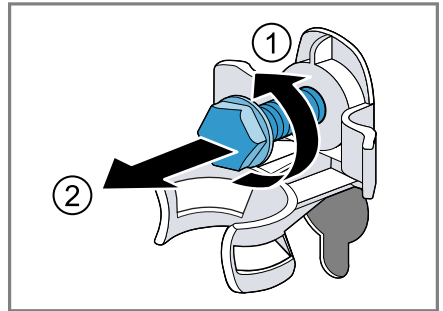
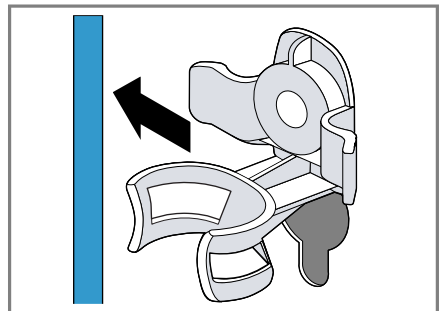
**Poznámka:** Odložte skrutky prepravných poistiek a objímky pre prípad neskoršej prepravy.→ "Vloženie prepravných poistiek",  
*Strana 50***1. Vytiahnite hadice z držiakov.****2. Povoľte všetky 4 prepravné poistky skrutkovým kľúčom veľkosti SW 13 ① a odstráňte ich ②.****3. Sieťové prívodné vedenie vyberte z držiaka.**

sk Umiestnenie a pripojenie

4. Odstráňte 4 objímky.



5. Nasadíte 4 krytky.



6. Posuňte 4 krytky nadol.



**Poznámka:** Ak chcete umiestniť prepravné poistky na spotrebič kvôli jeho preprave, vykonajte uvedené kroky v opačnom poradí.

## 4.5 Pripojenie spotrebiča

### Pripojenie prívodnej hadice vody

1. Pripojte prívodnú hadicu vody na spotrebiči.

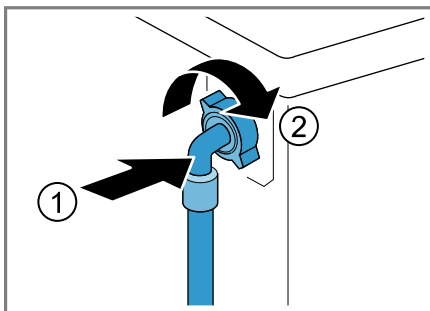

2. Pripojte prívodnú hadicu vody na prívod vody (26,4 mm = 3/4").

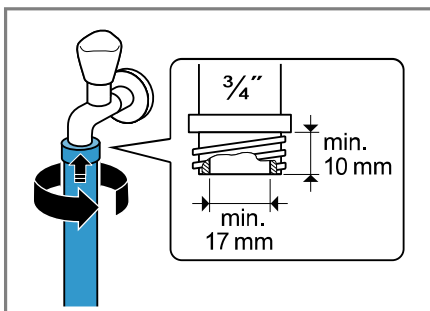

3. Otvorte opatrne vodovodný kohútik a skontrolujte tesnosť pripojovacích miest.

### Spôsoby pripojenia odtoku vody

Tieto informácie vám pomôžu pripojiť spotrebič na odtok vody.

### POZOR!

Pri odčerpávaní je odtoková hadica vody pod tlakom a môže sa uvoľniť z nainštalovaného miesta pripojenia.

► Odtokovú hadicu vody zistite proti neúmyselnému uvoľneniu.

**Poznámka:** Dodržiavajte výšky odčerpávania.  
Maximálna výška odčerpávania je 100 cm.

Sifón

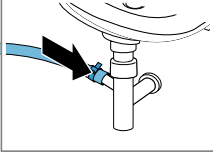

Miesto pripojenia zaistíte hadicovou objímkou (24 – 40 mm).

Umývadlo



Odtokovú hadicu zašixujete a zistíte oblúkom.  
→ "Príslušenstvo",  
Strana 28

Plastová rúra s gumovým hrdlom alebo odtokový kanál

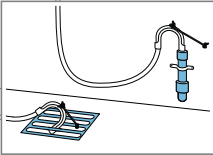

Odtokovú hadicu zašixujete a zistíte oblúkom.  
→ "Príslušenstvo",  
Strana 28

## Elektrické pripojenie spotrebiča

**Poznámka:** Vaša domáca elektrická inštalácia pre tento spotrebič musí spĺňať zákonné predpisy a bezpečnostné predpisy a mala by obsahovať prúdový chránič.

1. Zapojte konektor napájacieho kábla spotrebiča do elektrickej zásuvky v blízkosti spotrebiča.

Informácie o pripojení spotrebiča nájdete v technických údajoch  
→ Strana 53.

2. Skontrolujte, či je sieťová zástrčka pevne zasunutá.

## 4.6 Vyrovnávanie spotrebiča

Aby sa znížila hlučnosť a vibrácie a pohybovanie spotrebiča, spotrebič správne vyrovnajte.

1. Skrutkovým kľúčom veľkosti 17 po-voľte v smere chodu hodinových ručičiek poistné matice.

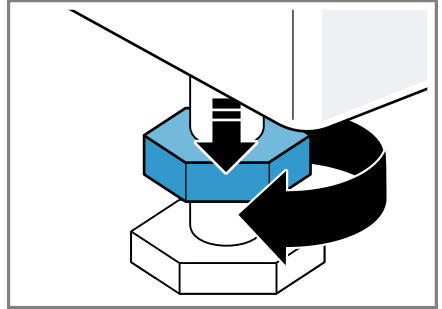

2. Spotrebič vyrovnajte otáčaním nožičiek. Skontrolujte vodováhou, či je spotrebič vyrovnaný.

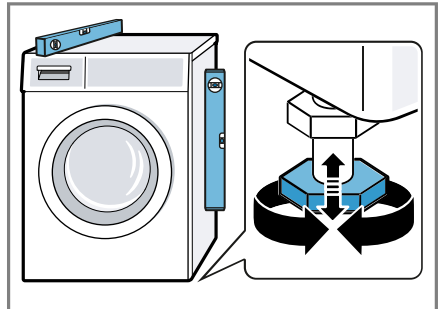

Všetky nožičky spotrebiča musia stáť pevne na podlahe.

## sk Pred prvým použitím

3. Poistné matice pevne pritiahnite skrutkovým kľúčom veľkosti 17 proti skriní spotrebiča.



Pridržiavajte pritom nožičku spotrebiča a neprestavte jej výšku.

## 5 Pred prvým použitím

Pripravte spotrebič na používanie.

### 5.1 Spustenie prania naprázdno

Pred opustením závodu bol váš spotrebič dôkladne preskúšaný. Aby sa prípadná zvyšková voda odstránila, vykonajte prvé pranie bez bielizne.

1. Nastavte volič programov na **čistenie bubny (čistenie bubna)**.
2. Zatvorte dvierka.
3. Vytiahnite zásuvku na prací prostriedok.

4. Nalejte asi 1 liter vody z vodovodu do komory pre manuálne dávkovanie.

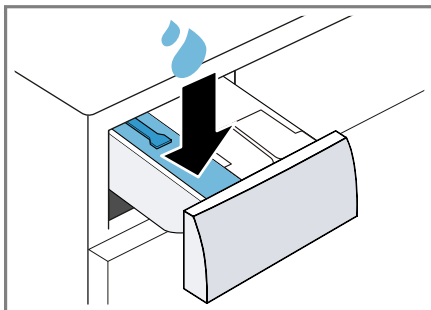

5. Univerzálny prášok na pranie s kyslíkovým bielidlom dajte do komory pre manuálne dávkovanie.

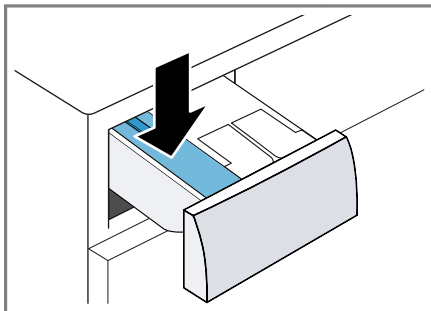

Peneniu zabránite tým, že použijete iba polovicu odporúčaného množstva pracieho prostriedku na mierne znečistenie. Nepoužívajte prací prostriedok na vlnu alebo prací prostriedok na jemnú bielizeň.

6. Zasuňte zásuvku na prací prostriedok.
7. Na spustenie programu stlačte **start/pauza**.
  - ✓ Na displeji sa zobrazí zostávajúci čas trvania programu.
  - ✓ Po skončení programu sa na displeji zobrazí: "End".
8. Spustíte prvé pranie alebo nastavte volič programov na **O**, aby sa spotrebič vypol.  
→ "Základná obsluha", Strana 29



## 6 Oboznámenie sa

### 6.1 Spotrebič

Tu nájdete prehľad komponentov vášho spotrebiča.

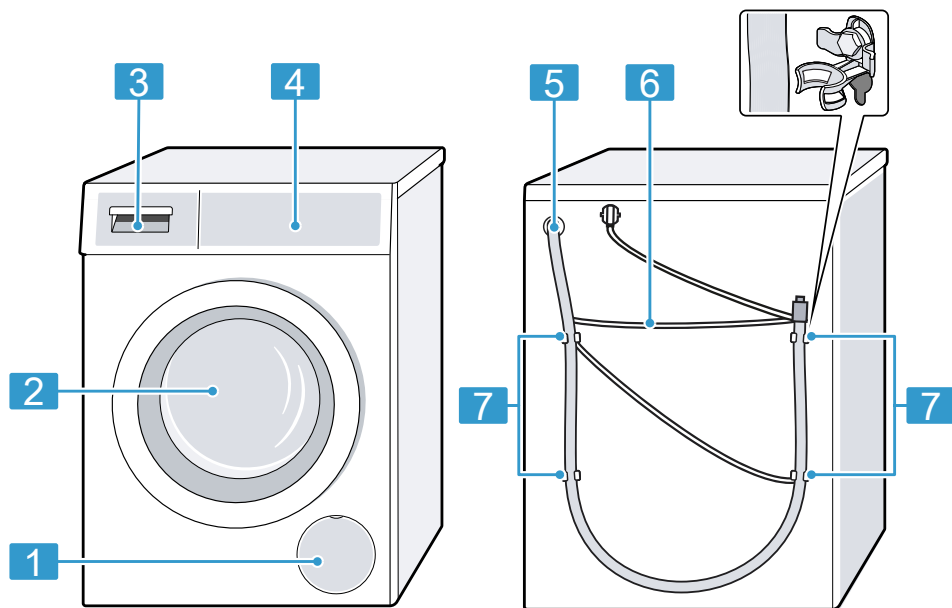

V závislosti od typu spotrebiča sa môžu detaily na obrázku líšiť, napr. farba a tvar.

**1** Servisná klapka vypúšťacieho čerpadla → *Strana 35*

**2** Dvierka

**3** Zásuvka na prací prostriedok → *Strana 17*

**4** Ovládací panel → *Strana 18*

**5** Odtoková hadica vody → *Strana 14*

**6** Sieťové prírodné vedenie → *Strana 15*

**7** Prepravné poistky → *Strana 13*

### 6.2 Zásuvka na prací prostriedok

**Poznámka:** Dodržiavajte informácie výrobcu o použití a dávkovaní pracích prostriedkov a ošetrovacích prostriedkov a informácie v opisoch programov.

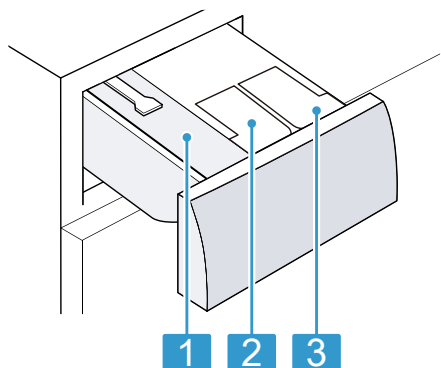

- 
- 1** Komora pre manuálne dávkovanie  
→ "Použitie komory na manuálne dávkovanie", Strana 32

---

  - 2** ☼: Dávkovací zásobník na aviváž  
→ "Inteligentný dávkovací systém", Strana 31

---

  - 3** ☼: Dávkovací zásobník na tekutý prací prostriedok  
→ "Inteligentný dávkovací systém", Strana 31
- 

### 6.3 Ovládací panel

Pomocou ovládacieho poľa môžete nastaviť všetky funkcie vášho spotrebiča a získať informácie o prevádzkovom stave.

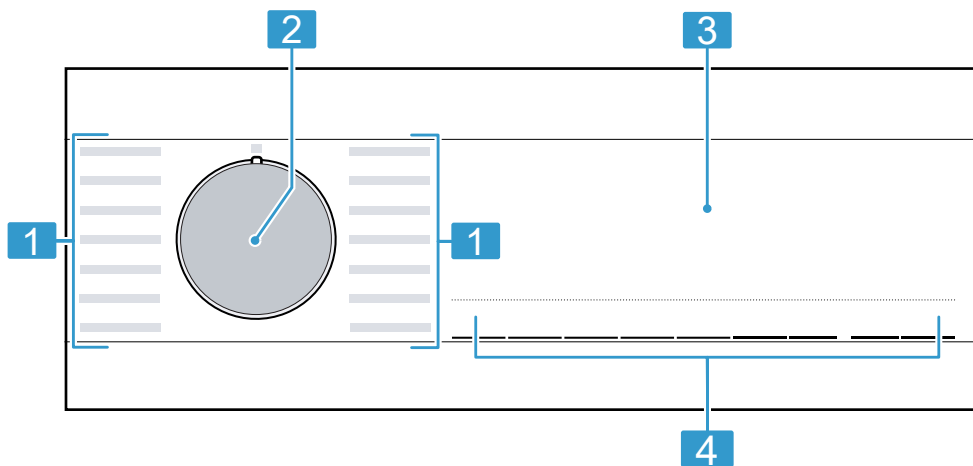

- 
- 1** Programy → Strana 24

---

  - 2** Volič programov  
→ Strana 29

---

  - 3** Displej → Strana 19

---

  - 4** Tlačidlá → Strana 22
-

## 7 Displej



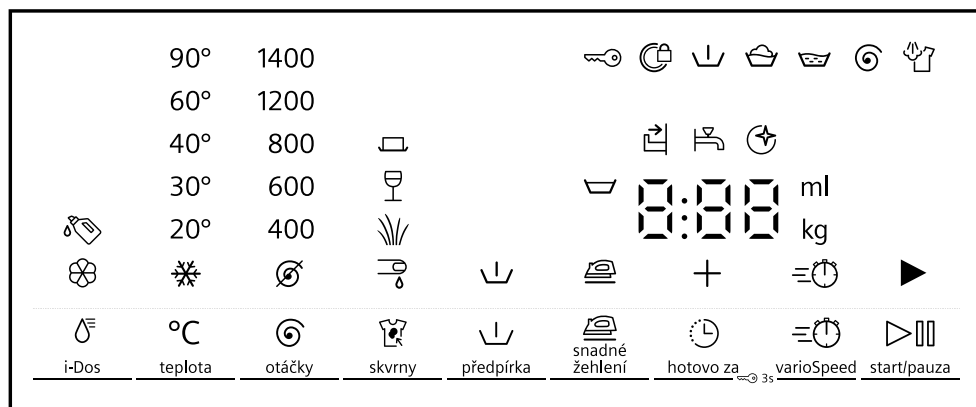













Na displeji uvidíte aktuálne hodnoty nastavenia, možnosti výberu alebo texty upozornení.



Príklad zobrazenia na displeji

Indikátor	Opis
0:40 <sup>1</sup>	Predpokladaný čas trvania programu alebo zostávajúci čas programu v hodinách a minútach.
"10" / + <sup>1</sup>	Čas ukončenia programu → "Tlačidlá", Strana 22
9,0 <sup>1</sup>	Odporúčané maximálne množstvo náplne pre nastavený program v kg.
☪ - 1400 ⌚	Nastavený počet otáčok odstreďovania v ot/min. ☪: bez záverečného odstreďovania, len odčerpanie ☪: stop plákanie, bez odčerpania
❄ - 90	Nastavená teplota v °C. → "Tlačidlá", Strana 22 ❄ (studená)
▶	Spustenie, zrušenie alebo pozastavenie <ul style="list-style-type: none"> <li>■ svieti: Program beží a môže sa zrušiť alebo pozastaviť.</li> <li>■ bliká: Program sa môže spustiť alebo môže pokračovať.</li> </ul>
⏴	Stav programu: Predpíranie
🧺	Stav programu: Pranie
🧺	Stav programu: Plákanie
⌚	Stav programu: Odstreďovanie
End	Stav programu: Ukončenie programu

<sup>1</sup> Príklad













Indikátor	Opis
	Stav programu: Naparovanie
	<ul style="list-style-type: none"> <li>■ svieti: Detská poistka je aktivovaná.</li> <li>■ bliká: Detská poistka je aktivovaná a vykonala sa ob- sluha spotrebiča. → "Deaktivovanie detskej poistky", Strana 31</li> </ul>
	Redukcia pokrčenia je aktivovaná. → "Tlačidlá", Strana 23
	Predpranie je aktivované. → "Tlačidlá", Strana 23
	Stop plákanie je aktivované.
	Skrátený čas trvania programu je aktivovaný. → "Tlačidlá", Strana 22
	Je aktivovaný druh škvry od krvi.
	Je aktivovaný druh škvry od trávy.
	Je aktivovaný druh škvry od červeného vína.
	Je aktivovaný druh škvry od kuchynskej masti/kuchyn- ského oleja.
	bliká: Je potrebné čistenie bubna. Použite program čistení bubnu (čistenie bubna) na čistenie a údržbu bubna a ná- drže na prací roztok. → "Čistenie bubna", Strana 33
	<ul style="list-style-type: none"> <li>■ svieti: Inteligentný dávkovací systém pre tekutý prací prostriedok je aktivovaný.</li> <li>■ bliká: Minimálna hladina naplnenia dávkovacieho zásobníka nie je dosiahnutá. → "Inteligentný dávkovací systém", Strana 31</li> </ul>
	 (tekutý prací prostriedok)
	<ul style="list-style-type: none"> <li>■ svieti: Inteligentný dávkovací systém pre aviváž je akti- vovaný.</li> <li>■ bliká: Minimálna hladina naplnenia dávkovacieho zásobníka nie je dosiahnutá. → "Inteligentný dávkovací systém", Strana 31</li> </ul>
	 (aviváž)
50 ml <sup>1</sup>	Základné dávkované množstvo pre prací prostriedok alebo aviváž. → Strana 32
	<ul style="list-style-type: none"> <li>■ svieti: Dvierka sú zablokované a nedajú sa otvoriť.</li> <li>■ bliká: Dvierka nie sú zatvorené.</li> <li>■ vypnuté: Dvierka sú odblokované a dajú sa otvoriť.</li> </ul>



<sup>1</sup> Príklad

Indikátor	Opis
⚡	<ul style="list-style-type: none"> <li>■ Žiaden tlak vody. → "E:30 / -10 a/alebo ⚡", <i>Strana 41</i></li> <li>■ Tlak vody z vodovodného kohútika je príliš nízky.</li> </ul>
⚡	Zásuvka na prací prostriedok nie je úplne zasunutá. → "⚡", <i>Strana 41</i>
E:35 / -10 <sup>1</sup>	Kód chyby, indikácia chyby, signál. → "Odstránenie porúch", <i>Strana 39</i>
<sup>1</sup> Príklad	

## 8 Tlačidlá



Výber nastavení programu závisí od nastaveného programu.

Tlačidlo	Výber	Viac informácií
 start/pauza	<ul style="list-style-type: none"> <li>■ Spustiť</li> <li>■ Zrušiť</li> <li>■ Pozastaviť</li> </ul>	Spustenie, zrušenie alebo pozastavenie programu.
 varioSpeed	<ul style="list-style-type: none"> <li>■ Aktivovať</li> <li>■ Deaktivovať</li> </ul>	Aktivovanie alebo deaktivovanie skráteneho času trvania programu. <b>Poznámka:</b> Spotreba energie sa zvýši. Výsledok prania sa tým nezhorší.
 skvrny	Viacnásobný výber	Vyberte druh škvŕn. Teplota, pohyb bubna a čas namáčania sa prispôbia charakteru škvŕn.
 i-Dos	<ul style="list-style-type: none"> <li>■ Aktivovať</li> <li>■ Deaktivovať</li> <li>■ Nastavenie základného dávkovaného množstva</li> </ul>	Keď krátko stlačíte tlačidlo, aktivujete alebo deaktivujete inteligentný dávkovací systém pre aviváž  alebo tekutý prací prostriedok  . Keď stlačíte tlačidlo na cca 3 sekundy, môžete nastaviť základné dávkované množstvo. → <i>Strana 32</i>
 hotovo za	až 24 hodín	Stanovte čas ukončenia programu. Čas trvania programu je už obsiahnutý v nastavenom počte hodín. Po spustení programu sa zobrazí čas trvania programu.
°C teplota	 - 90	Upravte teplotu. Nastavená teplota v °C.
 otáčky	 - 1400	Prispôbenie otáčok pri odstreďovaní alebo deaktivovanie odstreďovania. Nastavený počet otáčok odstreďovania v ot/min. Výberom  sa odčerpá voda a deaktivuje sa odstreďovanie. Bielizeň zostane ležať mokrá v bubne.
 3 s	<ul style="list-style-type: none"> <li>■ Aktivovať</li> <li>■ Deaktivovať</li> </ul>	→ <i>"Detská poistka", Strana 31</i>

Tlačidlo	Výber	Viac informácií
 předpírka	<ul style="list-style-type: none"> <li>■ Aktivovať</li> <li>■ Deaktivovať</li> </ul>	<p>Aktivujte alebo deaktivujte predpranie, napr. na pranie silno znečistenej bielizne.</p> <p><b>Poznámka:</b> Keď je aktivovaný inteligentný dávkovací systém, prací prostriedok sa automaticky dávkuje pre predpranie a hlavné pranie. Keď je deaktivovaný inteligentný dávkovací systém, pridajte prací prostriedok pre predpranie priamo do bubna a pre hlavné pranie do priehradky pre manuálne dávkovanie. → "Zásuvka na prací prostriedok", Strana 17</p>
 snadné žehlení	<ul style="list-style-type: none"> <li>■ Aktivovať</li> <li>■ Deaktivovať</li> </ul>	<p>Aktivovanie alebo deaktivovanie prania s redukciou pokrčenia. Proces a otáčky odstreďovania sa prispôbia, aby sa redukovalo pokrčenie bielizne.</p> <p><b>Poznámka:</b> Bielizeň má po vypraní vyššiu zvyškovú vlhkosť. Bielizeň zavesíte hneď po praní, aby sa znížilo riziko pokrčenia.</p>

## 9 Programy



**Poznámka:** Etikety so symbolmi ošetrovania bielizne vám poskytujú dodatočné pokyny na výber vhodného programu.

Program	Opis	Max. náplň (kg)
bavlna	<p>Pranie odolných textílií z bavlny, ľanu a zmesových tkanín.</p> <p>Vhodný aj ako časovo skrátený program na normálne znečistenú bielizeň, keď aktivujete  varioSpeed.</p> <p>Nastavenie programu:</p> <ul style="list-style-type: none"> <li>■ max. 90 °C</li> <li>■ max. 1400 ot/min</li> </ul>	9,0 5,0 <sup>1</sup>
eco 40-60	<p>Pranie textílií z bavlny, ľanu a zmesových tkanín.</p> <p><b>Poznámka:</b> Textílie, ktoré podľa symbolu ošetrovania možno prať pri teplotách od 40 °C  do 60 °C , je možné prať spoločne.</p> <p>Prací účinok zodpovedá najlepšej možnej triede pracieho účinku podľa zákonných predpisov.</p> <p>Pre tento program sa teplota prania nastavuje automaticky podľa množstva náplne, aby sa dosiahla optimálna energetická účinnosť s najlepším možným pracím účinkom. Teplotu prania nie je možné zmeniť.</p> <p>Nastavenie programu:</p> <p><b>Poznámka:</b> Teplotu nie je možné v tomto programe nastaviť a určuje sa automaticky.</p> <ul style="list-style-type: none"> <li>■ max. – °C</li> <li>■ max. 1400 ot/min</li> </ul>	9,0
snadno udržovateľné (ľahko udržateľné)	<p>Pranie textílií zo syntetiky a zmesových tkanín.</p> <p>Nastavenie programu:</p> <ul style="list-style-type: none"> <li>■ max. 60 °C</li> <li>■ max. 1200 ot/min</li> </ul>	4,0
rychlý/mix (rýchly/mix)	<p>Pranie textílií z bavlny, ľanu, syntetiky a zmesových tkanín.</p> <p>Vhodný na mierne znečistenú bielizeň.</p> <p>Nastavenie programu:</p> <ul style="list-style-type: none"> <li>■ max. 60 °C</li> <li>■ max. 1400 ot/min</li> </ul>	4,0

<sup>1</sup>  varioSpeed aktivované



<sup>2</sup> Pranie nie je možné



<b>Program</b>	<b>Opis</b>	<b>Max. náplň (kg)</b>
jemné/hedvábí (jemné/hodváb)	Pranie jemných textílií z hodvábu, viskózy a syntetiky, ktoré sa môžu prať. Používajte prací prostriedok na jemnú bielizeň alebo hodváb. <b>Poznámka:</b> Zvlášť chústostivé textílie alebo textílie s háčikmi, očkami alebo strmienkami perte v sieťke na bielizeň. Nastavenie programu: <ul style="list-style-type: none"> <li>■ max. 40 °C</li> <li>■ max. 800 ot/min</li> </ul>	2,0
 vlna	Pranie vlny alebo textílií s vysokým podielom vlny, ktoré sa dajú prať ručne a v práčke. Aby sa predišlo zrazeniu bielizne, bubon s textíliami sa pohybuje mimoriadne šetrne s dlhými pauzami. Používajte prací prostriedok na vlnu. Nastavenie programu: <ul style="list-style-type: none"> <li>■ max. 40 °C</li> <li>■ max. 800 ot/min</li> </ul>	2,0
máchání (plákane)	Plákane s následným odstredovaním a odčerpávaním vody. Nastavenie programu: max. 1400 ot/min	–
odstředování/odčerpání (odstredovanie/odčerpávanie)	Odstredovanie a odčerpávanie vody. Keď chcete len odčerpávanie vody, aktivujte  . Bielizeň sa neodstredí. Nastavenie programu: max. 1400 ot/min	–
hygiena	Pranie odolných textílií z bavlny, ľanu a zmesových tkanín. Vhodný pre alergikov a pri zvýšených hygienických nárokoch. <b>Poznámka:</b> Po dosiahnutí nastavenej teploty zostane teplota rovnaká počas celého prania. Nastavenie programu: <ul style="list-style-type: none"> <li>■ max. 60 °C</li> <li>■ max. 1400 ot/min</li> </ul>	6,5
outdoor	Pranie outdoorových textílií s membránovou technológiou a vodoodpudivou funkciou. Používajte prací prostriedok na outdoorové textílie. Nepoužívajte aviváž.	2,0



<sup>1</sup>  **varioSpeed** aktivované

<sup>2</sup> Pranie nie je možné

Program	Opis	Max. náplň (kg)
smartFinish 	<p>Nastavenie programu:</p> <ul style="list-style-type: none"> <li>■ max. 40 °C</li> <li>■ max. 800 ot/min</li> </ul> <p>Vhodný pre košele, tričká a podobné textílie z bavlny, ľanu a zmesových tkanín. Program na ohriatie a naparenie suchých textílií pomocou pary, na zavesenie alebo ľahšie žehlenie po skončení programu. Naplnenie pri programe znamená maximálne päť košiel alebo päť tričiek. Ak chcete napariť len jeden kus bielizne, aktivujte  varioSpeed.</p> <p><b>Poznámky</b></p> <ul style="list-style-type: none"> <li>■ Ihneď po skončení programu teplé a naparené textílie zaveste alebo vyžehlite.</li> <li>■ Textílie sa nevyperú ani nevyčistia. Nepoužívajte pracie ani ošetrovacie prostriedky.</li> <li>■ Para je horúca a môže poškodiť určité druhy tkanín alebo textílií. Program preto nie je vhodný pre outdoorové textílie alebo textílie z hodvábu a vlny, napr. pulóvre.</li> </ul>	- <sup>2</sup>
auto 30°C	<p>Pranie jemných textílií z bavlny, syntetiky a zmesových tkanín. Šetrné zaobchádzanie s bielizňou. Stupeň znečistenia a druh textílií sa automaticky rozpozná. Prací proces sa prispôsobí.</p> <p><b>Poznámka:</b> Teplotu a počet otáčok odstredovania nie je možné v tomto programe nastaviť a určujú sa automaticky. Teplota je max. 30 °C. Počet otáčok odstredovania je max. 800 ot/min.</p>	3,5
čistění bubnu (čistenie bubna)	<p>Čistenie a starostlivosť o bubon. Program použite v týchto prípadoch:</p> <ul style="list-style-type: none"> <li>■ pred prvým použitím</li> <li>■ pri častom praní s teplotami 40 °C a nižšími</li> <li>■ po dlhšej neprítomnosti</li> </ul>	- <sup>2</sup>

<sup>1</sup>  **varioSpeed** aktivované

<sup>2</sup> Pranie nie je možné

Program	Opis	Max. náplň (kg)
super 15 <sup>1</sup> /30 <sup>1</sup>	<p>Použite univerzálny prášok na pranie s kyslíkovým bielidlom. Univerzálny prášok na pranie s kyslíkovým bielidlom dajte do komory pre manuálne dávkovanie.  → "Zásuvka na prací prostriedok", Strana 17  Aby ste zabránili tvorbe peny, znížte množstvo pracieho prostriedku na polovicu.  Nepoužívajte aviváž.  Nepoužívajte pracie prostriedky na vlnu, jemnú bielizeň alebo tekuté pracie prostriedky.</p> <p><b>Poznámka:</b> Keď ste dlhší čas nepoužívali program s teplotou 60 °C alebo vyššími teplotami, bliká ukazovateľ, ktorý upozorňuje na potrebu čistenia bubna.</p> <p>Pranie textílií z bavlny, syntetiky a zmesových tkanín.  Krátky program na mierne znečistené malé dávky bielizne.  Čas trvania programu je cca 30 minút.  Keď chcete skrátiť čas trvania programu na 15 minút, aktivujte  varioSpeed. Maximálna náplň sa zníži na 2,0 kg.  Nastavenie programu:</p> <ul style="list-style-type: none"> <li>■ max. 40 °C</li> <li>■ max. 1200 ot/min</li> </ul>	4,0 2,0 <sup>1</sup>
<sup>1</sup>  <b>varioSpeed</b> aktivované <sup>2</sup> Pranie nie je možné		

## 10 Príslušenstvo

Používajte originálne príslušenstvo.  
Je prispôsobené vášmu spotrebiču.

**Poznámka:** Niektoré druhy príslušenstva sú k dispozícii v iných farbách.

Kontaktujte

→ "Zákaznícky servis", Strana 51.

	Použitie	Objednávacie číslo
Predĺženie prírodnej hadice vody	Predĺženie prírodnej hadice studenej vody alebo prírodnej hadice vody s Aquastopom (2,50 m).	WZ10131
Príchytky	Zlepšenie stability spotrebiča.	WX975600
Dlhšia prírodná hadica vody	Štandardnú prírodnú hadicu vody vymeňte za dlhšiu hadicu (2,20 m).	00353925
Tvarovka	Zafixovanie odtokovej hadice vody.	00655300
Podesta	Na umiestnenie spotrebiča na vyvýšené miesto, aby sa dal ľahko naplniť a vyprázdniť.	WZWP20W
Čistiaci prostriedok na práčky	Čistiaci prostriedok na starostlivosť o vnútro zariadenia.	00311929

## 11 Bielizeň

### 11.1 Príprava bielizne

#### POZOR!

Predmety ponechané v bielizni môžu poškodiť bielizeň a bubon.

- ▶ Pred prevádzkou vyberte všetky predmety z vreciek bielizne.

#### Poznámka

Keď bielizeň pripravíte, ochránite spotrebič a textilie.

- Vyčistite kefou od piesku a zeminy
- Roztriedte bielizeň podľa farby a textílií, rešpektujte údaje na štítku
- Zatvorte zipsy, suché zipsy, háčiky a očka

- Látkové opasky, stuhy a šnúrky zviažte spolu
- Odstráňte krúžky a pásky zo záclon
- Malé alebo jemné kusy bielizne perte v sieťke na pranie
- Perte spoločne veľké a malé kusy bielizne
- Bielizeň s čerstvými škvrnami ihneď vyperte
- Bielizeň so zaschnutými škvrnami vopred ošetríte a viackrát vyperte
- Bielizeň vložte rozloženú do bubna
- Bielizeň vopred ošetrovanú chlórovým bieliadlom pred vložením do bubna niekoľkokrát prepláchnite.

## 12 Pracie a ošetrovacie prostriedky

Údaje výrobcu o používaní a dávkovaní nájdete na obale.

### Poznámky

- Pri používaní tekutých pracích prostriedkov používajte iba tekuté samotečúce prostriedky
- Nemiešajte rôzne tekuté pracie prostriedky.
- Nemiešajte pracie prostriedky s avivážou.
- Nepoužívajte nadmerne dlho skladované alebo silne zhustené výrobky.
- Nepoužívajte prostriedky obsahujúce rozpúšťadlá, leptavé alebo plynotvorné prostriedky
- Nepoužívajte chlórové bielicidlo
- Farbíva používajte šetrne, pretože fixačná soľ môže poškodiť nehrdzavejúcu oceľ.
- Nepoužívajte v spotrebiči odfarbovače.
- pri inteligentnom dávkovacom systéme nepridávajte do dávkovacieho zásobníka → *Strana 31* ocot

## 13 Základná obsluha

### 13.1 Zapnite spotrebič

**Požiadavka:** Spotrebič je správne nainštalovaný a pripojený.

→ *"Umiestnenie a pripojenie", Strana 12*

- ▶ Nastavte volič programov na program.
- ✓ Vykoná sa počuteľný test funkčnosti.

**Poznámka:** Osvetlenie bubna automaticky zhasne.

### 13.2 Nastavenie programu

1. Otočte volič programov a nastavte požadovaný program.  
→ *"Programy", Strana 24*
2. V prípade potreby upravte nastavenia programu.  
→ *"Prispôsobenie nastavení programu", Strana 29*

### 13.3 Prispôsobenie nastavení programu

**Požiadavka:** Program je nastavený.  
→ *"Nastavenie programu", Strana 29*

- ▶ Prispôsobte nastavenia programu.  
→ *"Tlačidlá", Strana 22*

### Poznámky

- Nastavenia programu sa neuložia pre program natrvalo.
- Keď aktivuje alebo deaktivujete inteligentný dávkovací systém, nastavenie sa uloží.

### 13.4 Vložte bielizeň

**Poznámka:** Aby sa zabránilo pokračeniu, dodržiavajte maximálnu náplň pre programy.

→ *"Programy", Strana 24*

### Požiadavky

- Bielizeň je pripravená a roztriedená.  
→ *"Bielizeň", Strana 28*
- Bubon je prázdny.

1. Otvorte dvierka.
2. Vložte bielizeň do bubna.
3. Zatvorte dvierka.

Dávajte pozor, aby sa bielizeň neprivila do dvierok.

## 13.5 Spustenie programu

**Poznámka:** Ak je aktivovaný inteligentný dávkovací systém, skontrolujte, či sú dávkovacie zásobníky naplnené → *Strana 31* a či je nastavené základné dávkované množstvo → *Strana 32*.

**Požiadavka:** Program je nastavený.  
→ *"Nastavenie programu"*, *Strana 29*

- ▶ Stlačte ▷ **start/pauza**.
- ✓ Bubon sa otáča a nasleduje rozpoznávanie náplne, ktoré môže trvať až 2 minúty a potom začne pritekať voda.
- ✓ Na displeji sa zobrazí čas trvania programu alebo čas ukončenia programu.
- ✓ Po skončení programu sa na displeji zobrazí: "End".

## 13.6 Namáčanie bielizne

**Poznámka:** Na namáčanie nie je potrebný žiadny ďalší prací prostriedok. Spotrebič používa na namáčanie a pranie pridaný prací prostriedok.

### Požiadavky

- Bielizeň je vložená.  
→ *"Vložte bielizeň"*, *Strana 29*
  - Program je spustený.  
→ *"Spustenie programu"*, *Strana 30*
1. Cca 10 minút po spustení programu stlačte ▷ **start/pauza**.  
Program sa pozastaví a bielizeň môžete namáčať.
  2. Po požadovanom čase namáčania stlačte ▷ **start/pauza**.

## 13.7 Doplnenie bielizne

Po spustení programu môžete bielizeň podľa stavu programu odobrať alebo doložiť.

1. Stlačte ▷ **start/pauza**.

Spotrebič sa pozastaví.

**Poznámka:** Ak chcete doplniť bielizeň, riadte sa pokynmi na displeji.  
→ *"Displej"*, *Strana 20*

2. Otvorte dvierka.
3. Doložte alebo odoberte bielizeň.
4. Zatvorte dvierka.
5. Stlačte ▷ **start/pauza**.

## 13.8 Zrušenie programu

1. Stlačte ▷ **start/pauza**.
2. Otvorte dvierka.  
Pri vysokej teplote a vysokej hladine vody ostanú dvierka z bezpečnostných dôvodov zablokované.
  - Pri vysokej teplote spustíte program **máchání (plákání)**.
  - Pri vysokej hladine vody spustíte program **odstředování (odstředování)** alebo zvolíte vhodný program na odčerpanie.  
→ *"Programy"*, *Strana 24*
3. Vyberte bielizeň.  
→ *"Vybratie bielizne"*, *Strana 30*

## 13.9 Pokračovanie programu pri Stop plákania

### Požiadavky

- Funkcia Stop plákania je aktivovaná.
  - Posledný proces plákania skončil a bielizeň leží vo vode z plákania.
1. Nastavte program **odstředování (odstředování)** alebo program na odčerpanie.  
→ *"Programy"*, *Strana 24*
  2. Stlačte ▷ **start/pauza**.

## 13.10 Vybratie bielizne

1. Otvorte dvierka.
2. Vyberte bielizeň z bubna.

## 13.11 Vypnutie spotrebiča

1. Nastavte volič programov na .
2. Zatvorte prívod vody.
3. Gumovú manžetu utrite dosucha a odstráňte cudzie telesá.

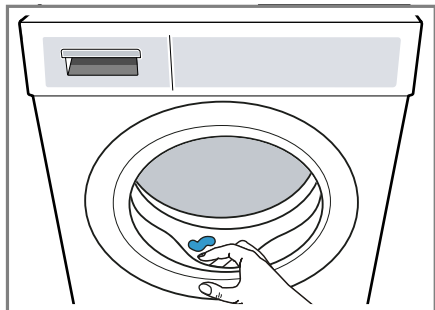



4. Nechajte dverka spotrebiča a zásuvku na prací prostriedok otvorenú, aby mohla vyschnúť zvyšková voda.

## 14 Detská poistka



Spotrebič zaistíte proti neúmyselnej obsluhu ovládacích prvkov.

### 14.1 Aktivovanie detskej poistky

- ▶ Obidve tlačidlá stlačte na  **3 s** cca 3 sekundy.
- ✓ Na displeji sa zobrazí .
- ✓ Ovládacie prvky sú zablockované.
- ✓ Detská poistka zostane aktívna aj po vypnutí spotrebiča a pri výpadku prúdu.

### 14.2 Deaktivovanie detskej poistky

**Požiadavka:** Na deaktivovanie detskej poistky musí byť spotrebič zapnutý.

- ▶ Obidve tlačidlá stlačte na  **3 s** cca 3 sekundy.  
Aby sa prebiehajúci program nezrušil, volič programov musí byť na východiskovom programe.
- ✓ Na displeji zhasne .

## 15 Inteligentný dávkovací systém

Inteligentný dávkovací systém spotrebiča je aktivovaný z výroby a automaticky dávkuje tekutý prací prostriedok a aviváž pre programy, pri ktorých je možné inteligentné dávkovanie.

**Poznámka:** Inteligentný dávkovací systém môžete deaktivovať pomocou tlačidiel → *Strana 22*, napr. na manuálne dávkovanie → *Strana 32* pracieho prášku.

### 15.1 Napíňanie dávkovacieho zásobníka tekutým pracím prostriedkom a avivážou

Ak chcete použiť inteligentný dávkovací systém alebo ak sa na spotrebiči počas prevádzky zobrazí upozornenie, naplňte dávkovací zásobník.



#### Poznámky

- Dávkovací zásobník plňte výlučne vhodným tekutým pracím prostriedkom a avivážou. → *Strana 29*
- Ak chcete doplniť tekutý prací prostriedok alebo aviváž v dávkovacom zásobníku, použite rovnaký prostriedok.
- Ak chcete nahradiť tekutý prací prostriedok alebo aviváž v dávkovacom zásobníku iným prípravkom, najprv vyčistite zásuvku na prací prostriedok → *Strana 33*.

- Pri používaní inteligentného dávkovacieho systému nepridávajte do komory na manuálne dávkovanie ďalší prací prostriedok ani aviváž, aby ste predišli nadmernému dávkovaniu alebo tvorbe peny.

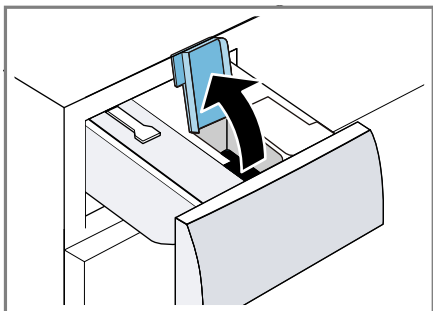
1. Vytiahnite zásuvku na prací prostriedok.
2. Otvorte veká.



3. Nalejte tekutý prací prostriedok  a aviváž  do príslušného dávkovacieho zásobníka → *Strana 17*.

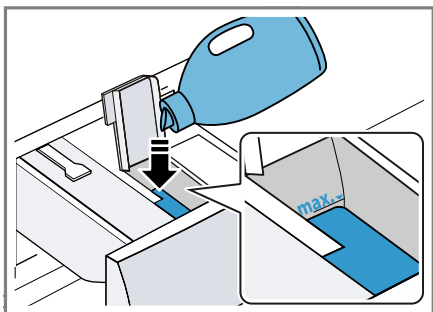

Pri plnení neprekračujte značku maximálnej úrovne naplnenia.

4. Zatvorte veká.

**Poznámka:** Aby tekutý prací prostriedok alebo aviváž nezaschli, ihneď po naplnení zatvorte veká.

5. Zasuňte zásuvku na prací prostriedok.

## 15.2 Použitie komory na manuálne dávkovanie





Ak nechcete používať inteligentný dávkovací systém, ak inteligentné dávkovanie nie je pre daný program možné alebo ak chcete pridať ďalšie ošetrovacie prostriedky, napr. odstraňovač škvŕn alebo škrob, použite komoru na manuálne dávkovanie.

**Poznámka:** Dodržiavajte upozornenia týkajúce sa pracích a ošetrovacích prostriedkov → *Strana 29*.

1. Vytiahnite zásuvku na prací prostriedok.
2. Naplňte prací prostriedok alebo ošetrovací prostriedok do komory na manuálne dávkovanie → *Strana 17*.
3. Zasuňte zásuvku na prací prostriedok.

## 15.3 Nastavenie základného dávkovacieho množstva

Ak chcete aktivovať inteligentné dávkovanie, nastavte základné dávkovacie množstvo pre dávkovacie zásobníky. Základné dávkovacie množstvo zodpovedá odporúčaniu výrobcu pracieho prostriedku na obale. Nastavte základné dávkovacie množstvo, ktoré zodpovedá odporúčanému dávkovaniu pre 4,5 kg bežne znečistenej bielizne. Berte pritom do úvahy tvrdosť vody.

1. Stlačte tlačidlo  približne na 3 sekundy.
- ✓ Na displeji sa zobrazí nastavené základné dávkovacie množstvo pre .
2. Ak chcete nastaviť základné dávkovacie množstvo pre , stlačte tlačidlo .
3. Ak chcete upraviť nastavenie, stlačte tlačidlo  **hotovo za**.



4. Aby sa nastavenie uložilo, chvíľu čakajte.

## 16 Základné nastavenia

Základné nastavenia spotrebiča môžete nastaviť podľa svojich potrieb.

### 16.1 Prehľad základných nastavení

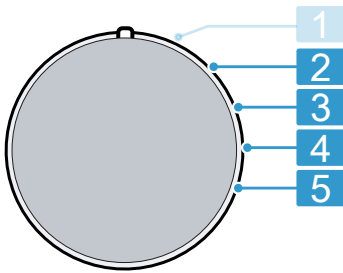

Volič programu s pozíciami programu

- |          |   |
|----------|---|
| <b>2</b> | Nastavenie hlasitosti signálu po skončení programu:<br>0 (vyp.) do 4 (veľmi hlasno) |
| <b>3</b> | Nastavenie hlasitosti signálu pri voľbe tlačidiel:<br>0 (vyp.) do 4 (veľmi hlasno)  |
| <b>4</b> | Aktivovanie (On) alebo deaktivovanie (OFF) upozornenia na potrebu čistenia bubna.   |
| <b>5</b> | Zobrazenie počtu ukončených programov.  |

### 16.2 Zmena základných nastavení

1. Nastavte volič programu na pozíciu 1. → *Strana 33*
  2. Stlačte **otáčky** a súčasne nastavte volič programu na pozíciu 2.
- ✓ Na displeji sa zobrazí aktuálna hodnota.

3. Vyberte požadované základné nastavenie pomocou voliča programu. → *Strana 33*
4. Na zmenu hodnoty stlačte **horo-vo za**.
5. Aby ste zmenu uložili, vypnite spotrebič.

## 17 Čistenie a údržba

Aby váš spotrebič zostal dlhodobo pekný a funkčný, starostlivo ho čistite a starajte sa oň.

### 17.1 Čistenie bubna

#### **⚠ UPOZORNENIE** **Riziko poranenia!**

Dlhodobé pranie pri nízkych teplotách a chýbajúce vetranie spotrebiča môžu poškodiť bubon a spôsobiť zranenie.

- ▶ Pravidelne používajte program na čistenie bubna alebo perie pri teplote najmenej 60 °C.
- ▶ Po každej prevádzke nechajte dvierka a zásuvku na prací prostriedok otvorené, aby mohol spotrebič vyschnúť.
- ▶ Spustíte program **čištění bubnu (čistenie bubna)** bez bielizne s univerzálnym práškom na pranie s kyslíkovým bielidlom alebo čistiacim prostriedkom na starostlivosť o vnútro spotrebiča.  
→ *"Príslušenstvo", Strana 28*

### 17.2 Čistenie zásuvky na prací prostriedky

Ak chcete nahradiť tekutý prací prostriedok alebo aviváž v dávkovacom zásobníku iným prostriedkom alebo

## sk Čistenie a údržba

ak je zásuvka na prací prostriedok znečistená, zásuvku na prací prostriedok vyčistíte.

### POZOR!

Čerpadlová jednotka obsahuje elektrické komponenty. Elektrické komponenty sa môžu pri kontakte s tekutinou poškodiť.

- ▶ Nečistite čerpadlovú jednotku v umývačke riadu alebo neponárajte ju do vody.
- ▶ Elektrickú prípojku na zadnej strane chráňte pred mokrom, pracími prostriedkami a zvyškami aviváže.

1. Vypnite spotrebič.  
→ "Vypnutie spotrebiča", Strana 31
2. Vytiahnite zásuvku na prací prostriedok.
3. Vložku zatlačte nadol a zásuvku na prací prostriedok vyberte von.

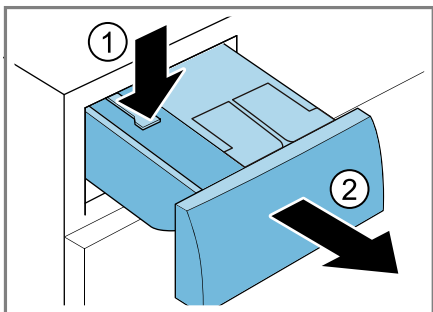

4. Vyberte čerpadlovú jednotku.

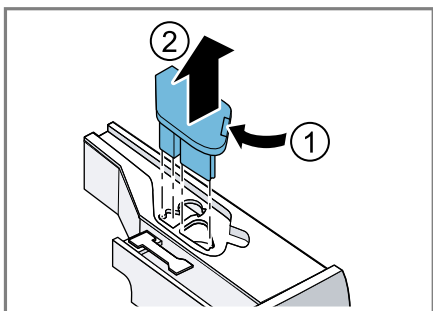

5. Odistite veko zásuvky na prací prostriedok a vyberte.

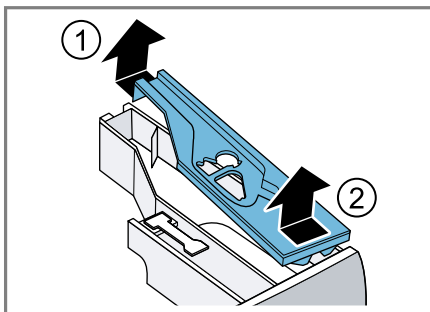

6. Zásuvku na prací prostriedok vyprázdňte.

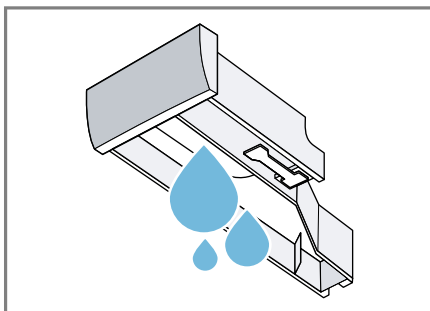

7. Čerpadlovú jednotku vyčistíte vlhkou utierkou.

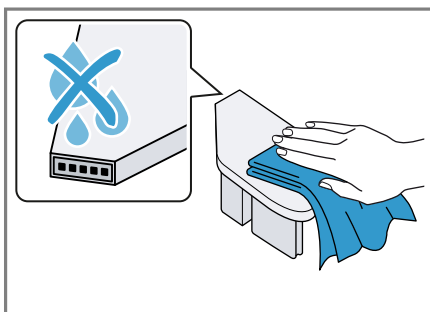

8. Zásuvku na prací prostriedok a veko vyčistite mäkkou, vlhkou utierkou alebo ručnou sprchou.

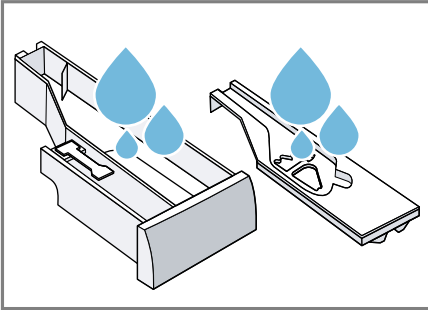

9. Zásuvku na prací prostriedok, veko a čerpadlovú jednotku osušte a vložte.

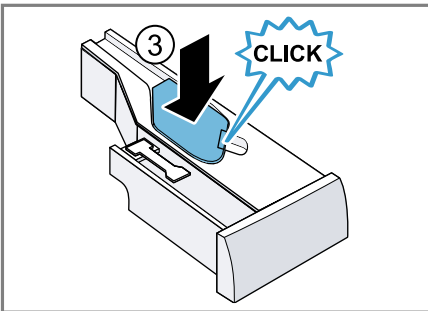
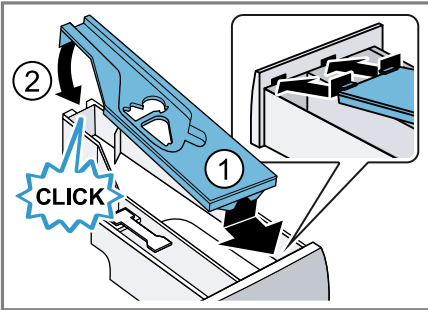

10. Vyčistite teleso zásuvky na prací prostriedok v spotrebiči.

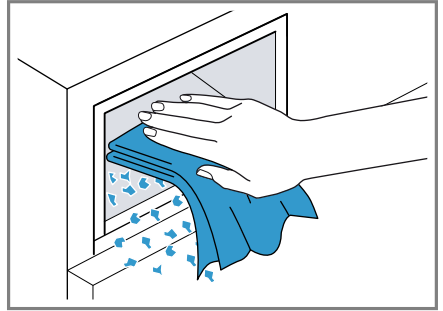

11. Zasuňte zásuvku na prací prostriedok.

### 17.3 Čistenie vypúšťacieho čerpadla

Vypúšťacie čerpadlo čistite pravidelne, minimálne však raz ročne a v prípade porúch, napr. ak je upchaté alebo vydáva hrkotavé zvuky.

#### Vyprázdnenie vypúšťacieho čerpadla

1. Zatvorte vodovodný kohútik.
2. Vypnite spotrebič.  
→ "Vypnutie spotrebiča", Strana 31
3. Vytiahnite sieťovú zástrčku spotrebiča z elektrickej siete.
4. Otvorte a odoberte údržbovú klapku.

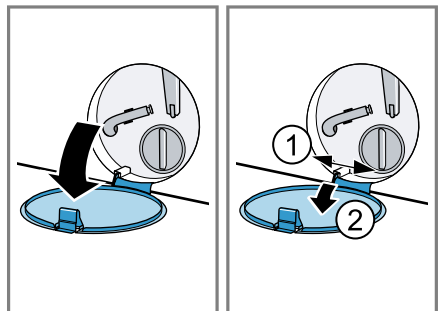

5. Pod otvor vsuňte dostatočne veľkú nádobu.

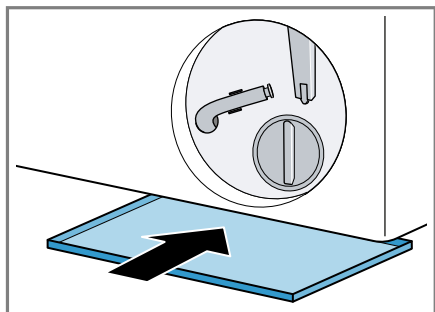

6. Vyberte z držiaka vypúšťaciu hadicu.

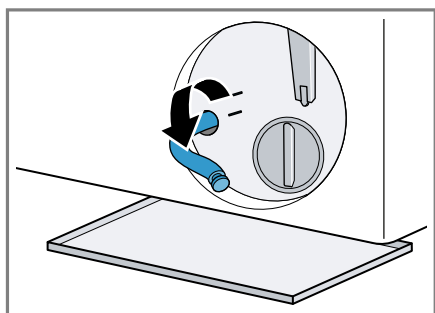

7. **⚠ UPOZORNENIE - Riziko obarenia!** Prací roztok sa pri praní pri vysokej teplote rozhorúči.  
▶ Nedotýkajte sa horúceho pracieho roztoku.

Aby voda z prania mohla vytekať do nádoby, vytiahnite uzáver.

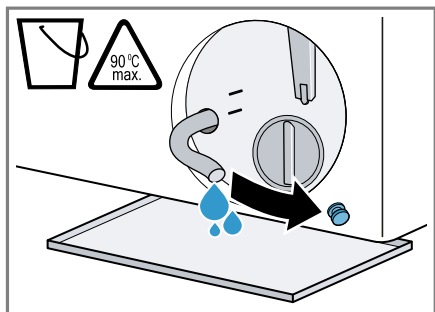

8. Uzáver znova nasadíte.

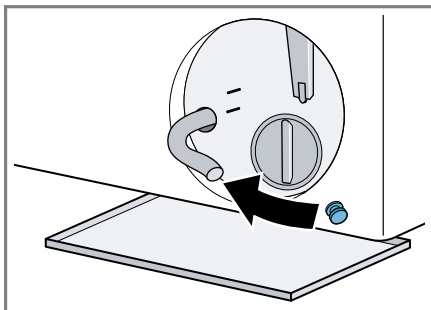

9. Nasadíte vypúšťaciu hadicu do držiaka.

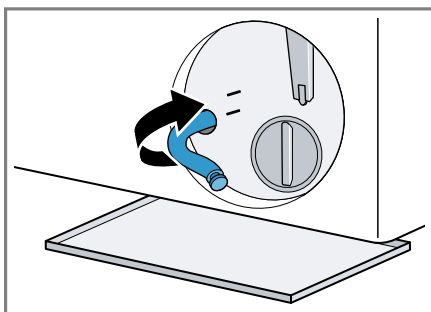

### Čistenie vypúšťacieho čerpadla

**Požiadavka:** Vypúšťacie čerpadlo je prázdne. → *Strana 35*

1. Pretože vo vypúšťacom čerpadle sa ešte môže nachádzať zvyšková voda, veko čerpadla vytáčajte opatrne.
  - Filtračná vložka v kryte čerpadla sa môže zaniestť hrubými nečistotami. Uvoľnite nečistoty a vyberte filtračnú vložku.

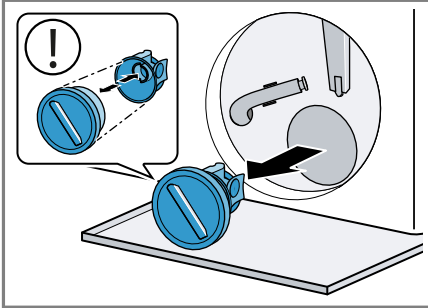

Veko čerpadla pozostáva z dvoch súčastí, ktoré sa pred čistením dajú rozobrať.

2. Vyčistite vnútorný priestor, závit veka čerpadla a teleso čerpadla.

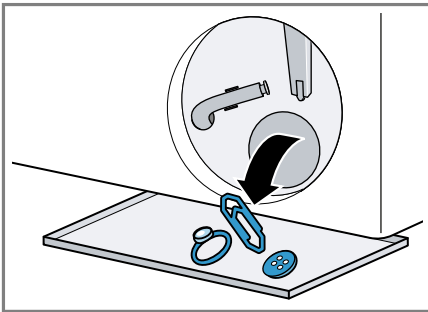

3. Uistite sa, že lopatkové koliesko vypúšťacieho čerpadla sa dá otáčať.

4. Nasadíte veko čerpadla.
  - Uistite sa, že súčasti veka čerpadla sú správne namontované.

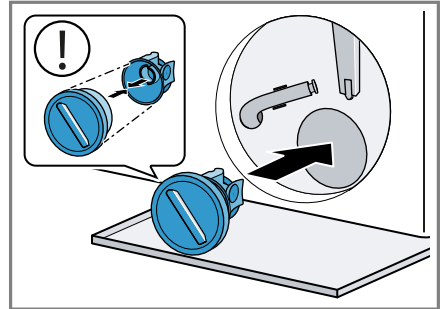

5. Veko čerpadla zatočte až na doraz.

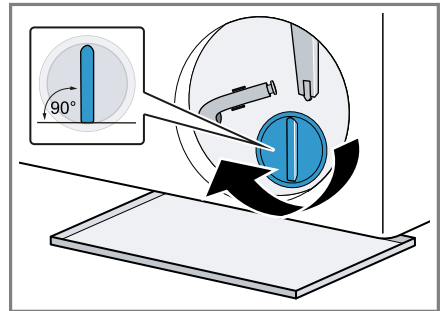

Úchytka veka čerpadla musí byť vo zvislej polohe.

6. Nasadíte a zatvoríte údržbovú klapku.

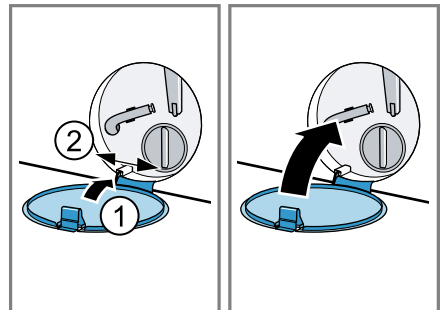

## **Pred ďalším praním**

Aby ste zabránili tomu, že pri ďalšom praní odtečie nepoužitý prací prostriedok do odtoku, spustíte po vyprázdnení vypúšťacieho čerpadla vhodný program na odčerpávanie.

1. Otvorte vodovodný kohútik.
2. Zasuňte sieťovú zástrčku.
3. Zapnite spotrebič.
4. Nalejte jeden liter vody do komory pre manuálne dávkovanie.
5. Zvoľte vhodný program na odčerpávanie.

→ "Programy", Strana 24

## 18 Odstránenie porúch

Menšie poruchy na vašom spotrebiči môžete odstrániť sami. Pred kontaktovaním zákazníckeho servisu použite informácie o riešení problémov. Tým sa vyhnete zbytočným nákladom.

### **VAROVANIE**

#### **Riziko zásahu elektrickým prúdom!**





Neodborné opravy sú nebezpečné.





- ▶ Spotrebič ani jeho vlastnosti nikdy technicky neupravujte.
- ▶ Spotrebič môže opravovať iba príslušne vyškolený personál.
- ▶ Pri oprave spotrebiča sa smú používať len originálne náhradné súčiastky.
- ▶ Keď sa poškodí sieťový prípojný kábel tohto spotrebiča, musí ho vymeniť výrobca alebo jeho zákaznícky servis alebo podobne kvalifikovaná osoba, aby sa zabránilo ohrozeniam.

<b>Porucha</b>	<b>Príčina a riešenie problémov</b>
Displej zhasol a bliká ▶ <b>start/pauza.</b>	Režim šetrenia energie je aktívny. ▶ Stlačte ľubovoľné tlačidlo. ✓ Displej sa znova rozsvieti.
"E:36 / -10"	Výpustná rúra alebo odtoková hadica vody je upchatá. ▶ Vyčistite výpustnú rúru a odtokovú hadicu vody.
	Odpadová trubica alebo hadica na odtok vody je zalomená alebo zaseknutá. ▶ Uistite sa, že odtoková hadica a odtoková rúra nie sú zalomené alebo zaseknuté.
	Odtoková hadica vody je pripojená veľmi vysoko. ▶ Odtokovú hadicu vody namontujte v maximálnej výške 1 m.
	Nepovolené predĺženie namontované na hadici na odtok vody. ▶ Odstráňte nepovolené predĺženie na hadici na odtok vody. → "Pripojenie spotrebiča", Strana 14
	Vypúšťacie čerpadlo je upchaté. ▶ → "Čistenie vypúšťacieho čerpadla", Strana 35
	Veko čerpadla nie je správne zostavené. ▶ Veko čerpadla správne zostavte.
	Veko čerpadla nie je úplne zaskrutkované. ▶ Uistite sa, že veko čerpadla je zaskrutkované do spotrebiča až na doraz. Úchytka veka čerpadla musí byť vo zvislej polohe.
	Dávkovanie pracieho prostriedku je príliš vysoké.

Porucha	Príčina a riešenie problémov
"E:36 / -10"	<ul style="list-style-type: none"> <li>▶ Okamžité opatrenie: Zmiešajte jednu polievkovú lyžicu aviváže s 0,5 l vody a roztok nalejte do komory na manuálne dávkovanie (nie pri outdoorových, športových a páperových textíliách).</li> <li>▶ Keď je aktivované inteligentné dávkovanie, znížte základné dávkované množstvo. → <i>Strana 32</i></li> <li>▶ Keď dávkujete manuálne, pri ďalšom praní s rovnakou náplňou znížte veľkosť dávky pracieho prostriedku.</li> </ul>
"E:10 / -00 / -10 / -20"	<p>Čerpadlo inteligentného dávkovacieho systému je zablokované.</p> <ol style="list-style-type: none"> <li>1. Vypnite spotrebič.</li> <li>2. Čerpadlovú jednotku vyčistite. → <i>"Čistenie zásuvky na pracie prostriedky", Strana 33</i></li> <li>3. Zapnite spotrebič.</li> <li>4. Ak sa po vyčistení čerpadlovej jednotky znova zobrazí ukazovateľ alebo ak sa program nedá spustiť, zavolajte zákaznícky servis. → <i>"Zákaznícky servis", Strana 51</i></li> </ol> <p><b>Poznámka:</b> Do odstránenia poruchy môžete deaktivovať inteligentný dávkovací systém a dávkovanie robiť manuálne. → <i>"Tlačidlá", Strana 22</i></p>
"H:32"	<p>Kontrolný systém nevyváženosti prerušil odstreďovanie z dôvodu nerovnomerného rozloženia bielizne.</p> <ul style="list-style-type: none"> <li>▶ Nanovo rozložte bielizeň v bubne.</li> </ul> <p><b>Poznámka:</b> Vložte podľa možnosti do bubna spoločne veľké a malé kusy bielizne. Bielizeň rôznej veľkosti sa pri odstreďovaní lepšie rozloží.</p>
"E:30 / -10" a/alebo 	<p>Tlak vody je príliš nízky. Oprava nie je možná.</p> <hr/> <p>Sitká v prívode vody sú upchaté.</p> <ul style="list-style-type: none"> <li>▶ Vyčistite sitká v prívode vody.</li> </ul> <hr/> <p>Prívod vody je zatvorený.</p> <ul style="list-style-type: none"> <li>▶ Otvorte prívod vody.</li> </ul> <hr/> <p>Prívodná hadica vody je zlomená alebo zacviknutá.</p> <ul style="list-style-type: none"> <li>▶ Uistite sa, že prívodná hadica vody nie je zlomená alebo zacviknutá.</li> </ul> <hr/> <p>Systém na meranie hladiny vody je chybný.</p>



Porucha	Príčina a riešenie problémov
 "E:30 / -10" a/alebo	<b>Poznámka:</b> Pri chybovom hlásení spustí spotrebič odčerpávanie. <ol style="list-style-type: none"> <li>1. Najprv počkajte cca 5 minút, kým nebude odčerpávanie hotové.</li> <li>2. Pre resetovanie chybového hlásenia spotrebič vypnite.</li> <li>3. Spotrebič znova zapnite.</li> <li>4. Ak sa chybové hlásenie zobrazí znova, kontaktujte zákaznícky servis. → "Zákaznícky servis", Strana 51</li> </ol>
	Zásuvka na prací prostriedky nie je úplne zasunutá. <ul style="list-style-type: none"> <li>▶ Zasuňte zásuvku na prací prostriedok, až symbol zhasne.</li> </ul> <hr/> Čerpadlová jednotka nie je vložená. <ol style="list-style-type: none"> <li>1. Vložte čerpadlovú jednotku do zásuvky na prací prostriedok. → "Čistenie zásuvky na prací prostriedky", Strana 33</li> <li>2. Zasuňte zásuvku na prací prostriedok, až symbol zhasne.</li> </ol>
 svieti.	Teplota je príliš vysoká. <ul style="list-style-type: none"> <li>▶ Počkajte, kým teplota neklesne.</li> <li>▶ Zrušenie programu. → "Zrušenie programu", Strana 30</li> </ul> <hr/> Hladina vody je príliš vysoká. <ul style="list-style-type: none"> <li>▶ Zvoľte vhodný program na odčerpávanie. → "Programy", Strana 24</li> </ul>
 bliká.	Dvierka nie sú zatvorené. <ul style="list-style-type: none"> <li>▶ Zatvorte dvierka.</li> </ul> <hr/> Bielizeň je privretá v dvierkach. <ul style="list-style-type: none"> <li>▶ Odstráňte privretú bielizeň.</li> </ul>
	Potrebné je čistenie bubna. <ul style="list-style-type: none"> <li>▶ → "Čistenie bubna", Strana 33</li> </ul>
"E:30/-20"	Dávkovanie pracieho prostriedku je príliš vysoké. <ul style="list-style-type: none"> <li>▶ Keď dávkujete manuálne, pri ďalšom praní s rovnakou náplňou znížte veľkosť dávky pracieho prostriedku.</li> </ul> <hr/> Je naplnená ďalšia voda. <ul style="list-style-type: none"> <li>▶ Počas prevádzky nelejte do spotrebiča žiadnu ďalšiu vodu.</li> </ul>

Porucha	Príčina a riešenie problémov
"E:30/-20"	<p>Magnetický ventil je chybný.</p> <ul style="list-style-type: none"> <li>▶ Zavolajte zákaznícky servis. → "Zákaznícky servis", Strana 51</li> </ul>
Všetky ostatné kódy chyby.	<p>Porucha funkcie</p> <ol style="list-style-type: none"> <li>1. Spotrebič vypnite a znova zapnite.</li> <li>2. Ak sa hlásenie objaví znova, odpojte spotrebič od prúdu aspoň na 30 sekúnd vytiahnutím zo zásuvky alebo vypnutím príslušnej poistky v poistkovej skrini.</li> <li>✓ Ak bola porucha jednorazová, hlásenie zmizne.</li> <li>3. Ak sa hlásenie zobrazí znova, zavolajte zákaznícky servis. Počas telefonátu uveďte presné hlásenie chyby. → "Zákaznícky servis", Strana 51</li> </ol>
Spotrebič nefunguje.	<p>Sieťová zástrčka prívodného vedenia nie je zasunutá.</p> <ul style="list-style-type: none"> <li>▶ Pripojte spotrebič do elektrickej siete.</li> </ul> <p>Zareagovala poistka v poistkovej skrini.</p> <ul style="list-style-type: none"> <li>▶ Skontrolujte poistku v poistkovej skrini.</li> </ul> <p>Elektrické napájanie bolo prerušené.</p> <ul style="list-style-type: none"> <li>▶ Skontrolujte, či osvetlenie miestnosti alebo iné spotrebiče v miestnosti fungujú.</li> </ul>
Program sa nespustí.	<ul style="list-style-type: none"> <li>▶  <b>start/pauza</b> nebolo stlačené.</li> <li>▶ Stlačte  <b>start/pauza</b>.</li> </ul> <p>Dvierka nie sú zatvorené.</p> <ul style="list-style-type: none"> <li>▶ Zatvorte dvierka.</li> </ul> <p>Je aktivovaná detská poistka.</p> <ul style="list-style-type: none"> <li>▶ Deaktivujte detskú poistku. → "Deaktivovanie detskej poistky", Strana 31</li> </ul> <p> <b>hotovo za</b> je aktivované.</p> <ul style="list-style-type: none"> <li>▶ Skontrolujte, či je  <b>hotovo za</b> aktivované. → "Tlačidlá", Strana 22</li> </ul> <p>Bielizeň je privretá v dvierkach.</p> <ul style="list-style-type: none"> <li>▶ Odstráňte privretú bielizeň.</li> </ul> <p>Zásuvka na pracie prostriedky nie je úplne zasunutá.</p> <ul style="list-style-type: none"> <li>▶ Zasuňte zásuvku na prací prostriedok, až symbol zhasne.</li> </ul> <p>Čerpadlo inteligentného dávkovacieho systému je za-blokované.</p> <ol style="list-style-type: none"> <li>1. Vypnite spotrebič.</li> </ol>

Porucha	Príčina a riešenie problémov
Program sa nespustí.	<p><b>2.</b> Čerpadlovú jednotku vyčistite. → "Čistenie zásuvky na pracie prostriedky", Strana 33</p> <p><b>3.</b> Zapnite spotrebič.</p> <p><b>4.</b> Ak sa po vyčistení čerpadlovej jednotky znova zobrazí ukazovateľ alebo ak sa program nedá spustiť, zavolajte zákaznícky servis. → "Zákaznícky servis", Strana 51</p> <p><b>Poznámka:</b> Do odstránenia poruchy môžete deaktivovať inteligentný dávkovací systém a dávkovanie robiť manuálne. → "Tlačidlá", Strana 22</p>
Dvierka sa nedajú otvoriť.	<p>Teplota je príliš vysoká.</p> <ul style="list-style-type: none"> <li>▶ Počkajte, kým teplota neklesne.</li> <li>▶ Zrušenie programu. → "Zrušenie programu", Strana 30</li> </ul>
	<p>Hladina vody je príliš vysoká.</p> <ul style="list-style-type: none"> <li>▶ Zvoľte vhodný program na odčerpanie. → "Programy", Strana 24</li> </ul>
	<p>Výpadok elektrického prúdu.</p> <ul style="list-style-type: none"> <li>▶ Otvorte dvierka núdzovým odblokovaním. → "Núdzové odblokovanie", Strana 50</li> </ul>
Neodčerpáva sa prací roztok.	<p>Výpustná rúra alebo odtoková hadica vody je upchatá.</p> <ul style="list-style-type: none"> <li>▶ Vyčistite výpustnú rúru a odtokovú hadicu vody.</li> </ul>
	<p>Odpadová trubica alebo hadica na odtok vody je zalomená alebo zaseknutá.</p> <ul style="list-style-type: none"> <li>▶ Uistite sa, že odtoková hadica a odtoková rúra nie sú zalomené alebo zaseknuté.</li> </ul>
	<p>Vypúšťacie čerpadlo je upchaté.</p> <ul style="list-style-type: none"> <li>▶ → "Čistenie vypúšťacieho čerpadla", Strana 35.</li> </ul>
	<p>Odtoková hadica vody je pripojená veľmi vysoko.</p> <ul style="list-style-type: none"> <li>▶ Odtokovú hadicu vody namontujte v maximálnej výške 1 m.</li> </ul>
	<p>Veko čerpadla nie je správne zostavené.</p> <ul style="list-style-type: none"> <li>▶ Veko čerpadla správne zostavte.</li> </ul>
	<p>Dávkovanie pracieho prostriedku je príliš vysoké.</p> <ul style="list-style-type: none"> <li>▶ Okamžité opatrenie: Zmiešajte jednu polievkovú lyžicu aviváže s 0,5 l vody a roztok nalejte do komory na manuálne dávkovanie (nie pri outdoorových, športových a páperových textíliách).</li> </ul>

Porucha	Príčina a riešenie problémov
Neodčerpáva sa prací roztok.	<ul style="list-style-type: none"> <li>▶ Keď je aktivované inteligentné dávkovanie, znížte základné dávkované množstvo. → <i>Strana 32</i></li> <li>▶ Keď dávkujete manuálne, pri ďalšom praní s rovnakou náplňou znížte veľkosť dávky pracieho prostriedku.</li> </ul>
	<p>Nepovolené predĺženie namontované na hadici na odtok vody.</p> <ul style="list-style-type: none"> <li>▶ Odstráňte nepovolené predĺženie na hadici na odtok vody. → <i>"Pripojenie spotrebiča", Strana 14</i></li> </ul>
	<p>Veko čerpadla nie je úplne zaskrutkované.</p> <ul style="list-style-type: none"> <li>▶ Uistite sa, že veko čerpadla je zaskrutkované do spotrebiča až na doraz. Úchytka veka čerpadla musí byť vo zvislej polohe.</li> </ul>
Voda nepriteká. Nebol spláchnutý prací prostriedok.	<p>▶ <b>start/pauza</b> nebolo stlačené.</p> <ul style="list-style-type: none"> <li>▶ Stlačte ▶ <b>start/pauza</b>.</li> </ul>
	<p>Sitká v prívode vody sú upchaté.</p> <ul style="list-style-type: none"> <li>▶ Vyčistite sitká v prívode vody.</li> </ul>
	<p>Prívod vody je zatvorený.</p> <ul style="list-style-type: none"> <li>▶ Otvorte prívod vody.</li> </ul>
	<p>Prívodná hadica vody je zlomená alebo zacviknutá.</p> <ul style="list-style-type: none"> <li>▶ Uistite sa, že prívodná hadica vody nie je zlomená alebo zacviknutá.</li> </ul>
Opakovaný nábeh odstreďovania.	<p>Kontrolný systém nevyváženosti vyrovnáva nevyváženosť opakovaným rozložením bielizne.</p> <ul style="list-style-type: none"> <li>▶ Nejde o chybu – nie je potrebné žiadne opatrenie.</li> </ul>
	<p><b>Poznámka:</b> Pri plnení vložte podľa možnosti do bubna spoločne veľké a malé kusy bielizne. Bielizeň rôznej veľkosti sa pri odstreďovaní lepšie rozloží.</p>
Počas prania sa zmení čas trvania programu.	<p>Priebeh programu sa elektronicky optimalizuje. Môže to viesť k zmene času trvania programu.</p> <ul style="list-style-type: none"> <li>▶ Nejde o chybu – nie je potrebné žiadne opatrenie.</li> </ul>
	<p>Kontrolný systém nevyváženosti vyrovnáva nevyváženosť opakovaným rozložením bielizne.</p> <ul style="list-style-type: none"> <li>▶ Nejde o chybu – nie je potrebné žiadne opatrenie.</li> </ul>
	<p><b>Poznámka:</b> Pri plnení vložte podľa možnosti do bubna spoločne veľké a malé kusy bielizne. Bielizeň rôznej veľkosti sa pri odstreďovaní lepšie rozloží.</p>
	<p>Systém kontroly peny pri veľmi intenzívnom penení prídá plákanie.</p>

<b>Porucha</b>	<b>Príčina a riešenie problémov</b>
Počas prania sa zme- ní čas trvania prog- ramu.	▶ Nejde o chybu – nie je potrebné žiadne opatrenie.
V bubne nevidieť vodu.	Voda je pod viditeľnou oblasťou. ▶ Nejde o chybu – nie je potrebné žiadne opatrenie. ▶ Počas prevádzky nelejte do spotrebiča žiadnu ďal- šiu vodu.
Bubon sa po spustení programu myká.	Príčinou je interný test motora. ▶ Nejde o chybu – nie je potrebné žiadne opatrenie.
Vibrácie a pohyb spotrebiča počas od- stredovania.	Spotrebič nie je správne vyrovnaný. ▶ → "Vyrovnanie spotrebiča", <i>Strana 15</i> Nožičky spotrebiča nie sú zaфіxované. ▶ Zaфіxujte nožičky spotrebiča. → "Vyrovnanie spotrebiča", <i>Strana 15</i> Prepravné poistky nie sú odstránené. ▶ → "Odstránenie prepravných poistiek", <i>Strana 13</i> .
Bubon sa otáča, voda nepriteká.	Rozpoznávanie náplne je aktívne. ▶ Nejde o chybu, nie je potrebné žiadne opatrenie. <b>Poznámka:</b> Rozpoznanie náplne môže trvať až 2 minúty.
Silné penenie.	Dávkovanie pracieho prostriedku je príliš vysoké. ▶ Okamžité opatrenie: Zmiešajte jednu polievkovú ly- žicu aviváže s 0,5 l vody a roztok nalejte do komory na manuálne dávkovanie (nie pri outdoorových, športových a páperových textíliách). ▶ Keď je aktivované inteligentné dávkovanie, znížte základné dávkované množstvo. → <i>Strana 32</i> ▶ Keď dávkujete manuálne, pri ďalšom praní s rov- nakou náplňou znížte veľkosť dávky pracieho pros- triedku.
☞ <b>i-Dos</b> sa nedá akti- vovať.	Inteligentné dávkovanie nie je určené pre tento prog- ram. ▶ Použite komoru na manuálne dávkovanie. → <i>Strana 32</i> Progres programu neumožňuje inteligentné dávkova- nie. Oprava nie je možná.
Nie je dosiahnutý vy- soký počet otáčok pri odstredovaní.	Nastavené sú nízke otáčky odstredovania. ▶ Pri ďalšom praní nastavte vyššie otáčky odstredova- vania.

Porucha	Príčina a riešenie problémov
Nie je dosiahnutý vysoký počet otáčok pri odstreďovaní.	<p> <b>snadné žehlení</b> je aktivované.</p> <ul style="list-style-type: none"> <li>▶ Vyberte program vhodný na daný druh textílií.</li> </ul> <p>Systém riadenia nevyváženosti vyrovnáva nevyváženosť znížením počtu otáčok pri odstreďovaní.</p> <ul style="list-style-type: none"> <li>▶ Nanovo rozložte bielizeň v bubne.</li> </ul> <p><b>Poznámka:</b> Vložte podľa možnosti do bubna spoločne veľké a malé kusy bielizne. Bielizeň rôznej veľkosti sa pri odstreďovaní lepšie rozloží.</p> <ul style="list-style-type: none"> <li>▶ Spustíte program <b>odstreďování (odstreďovanie)</b>.</li> </ul>
Program odstreďovanie sa nespustí.	<p>Výpustná rúra alebo odtoková hadica vody je upchatá.</p> <ul style="list-style-type: none"> <li>▶ Vyčistite výpustnú rúru a odtokovú hadicu vody.</li> </ul> <p>Odpadová trubica alebo hadica na odtok vody je zalomená alebo zaseknutá.</p> <ul style="list-style-type: none"> <li>▶ Uistite sa, že odtoková hadica a odtoková rúra nie sú zalomené alebo zaseknuté.</li> </ul> <p>Kontrolný systém nevyváženosti prerušil odstreďovanie z dôvodu nerovnomerného rozloženia bielizne.</p> <ul style="list-style-type: none"> <li>▶ Nanovo rozložte bielizeň v bubne.</li> </ul> <p><b>Poznámka:</b> Vložte podľa možnosti do bubna spoločne veľké a malé kusy bielizne. Bielizeň rôznej veľkosti sa pri odstreďovaní lepšie rozloží.</p> <ul style="list-style-type: none"> <li>▶ Spustíte program <b>odstreďování (odstreďovanie)</b>.</li> </ul>
Šumiaci, sípavý zvuk.	<p>Voda sa pod tlakom dostáva do zásuvky na prací prostriedok.</p> <ul style="list-style-type: none"> <li>▶ Nejde o chybu – normálny prevádzkový zvuk.</li> </ul>
Dlhšie bzučanie pred začatím prania alebo plákania s avivážou.	<p>Inteligentný dávkovací systém dávkuje prací prostriedok alebo aviváž.</p> <ul style="list-style-type: none"> <li>▶ Nejde o chybu – normálny prevádzkový zvuk.</li> </ul>
Krátke bzučanie po zapnutí spotrebiča.	<p>Inteligentný dávkovací systém vykonáva test funkčnosti.</p> <ul style="list-style-type: none"> <li>▶ Nejde o chybu – normálny prevádzkový zvuk.</li> </ul>
Hlasné zvuky počas odstreďovania.	<p>Spotrebič nie je správne vyrovnaný.</p> <ul style="list-style-type: none"> <li>▶ → "Vyrovnanie spotrebiča", Strana 15</li> </ul> <p>Nožičky spotrebiča nie sú zafixované.</p> <ul style="list-style-type: none"> <li>▶ Zafixujte nožičky spotrebiča. → "Vyrovnanie spotrebiča", Strana 15</li> </ul> <p>Prepravné poistky nie sú odstránené.</p> <ul style="list-style-type: none"> <li>▶ → "Odstránenie prepravných poistiek", Strana 13.</li> </ul>

<b>Porucha</b>	<b>Príčina a riešenie problémov</b>
Rapkanie, rachotenie v čerpadle.	Do vypúšťacieho čerpadla sa dostalo cudzie teleso. ▶ → "Čistenie vypúšťacieho čerpadla", Strana 35.
Chlípavý, rytmický zvuk nasávania.	Vypúšťacie čerpadlo je aktívne, prací roztok sa odčerpáva. ▶ Nejde o chybu – normálny prevádzkový zvuk.
Vznik záhybov, krčenie.	Otáčky odstreďovania sú príliš vysoké. ▶ Pri ďalšom praní nastavte nižšie otáčky odstreďovania.
	Náplň je príliš veľká. ▶ Pri ďalšom praní zredukujte náplň.
	Nastavený nesprávny program pre daný druh textilie. ▶ Vyberte program vhodný na daný druh textílií.
Výsledok odstreďovania nie je uspokojivý. Bielizeň je príliš mokrá/príliš vlhká.	Nastavené sú nízke otáčky odstreďovania. ▶ Pri ďalšom praní nastavte vyššie otáčky odstreďovania. ▶ Spustíte program <b>odstreďování (odstreďovanie)</b> .
	 <b>snadné žehlení</b> je aktivované. ▶ Vyberte program vhodný na daný druh textílií.
	Výpustná rúra alebo odtoková hadica vody je upchatá. ▶ Vyčistite výpustnú rúru a odtokovú hadicu vody.
	Odpadová trubica alebo hadica na odtok vody je zalomená alebo zaseknutá. ▶ Uistite sa, že odtoková hadica a odtoková rúra nie sú zalomené alebo zaseknuté.
	Kontrolný systém nevyváženosti prerušil odstreďovanie z dôvodu nerovnomerného rozloženia bielizne. ▶ Nanovo rozložte bielizeň v bubne.
	<b>Poznámka:</b> Vložte podľa možnosti do bubna spoločne veľké a malé kusy bielizne. Bielizeň rôznej veľkosti sa pri odstreďovaní lepšie rozloží. ▶ Spustíte program <b>odstreďování (odstreďovanie)</b> .
	Systém riadenia nevyváženosti vyrovnáva nevyváženosť znížením počtu otáčok pri odstreďovaní. ▶ Nanovo rozložte bielizeň v bubne.
	<b>Poznámka:</b> Vložte podľa možnosti do bubna spoločne veľké a malé kusy bielizne. Bielizeň rôznej veľkosti sa pri odstreďovaní lepšie rozloží. ▶ Spustíte program <b>odstreďování (odstreďovanie)</b> .

Porucha	Príčina a riešenie problémov
Zvyšky pracieho prostriedku na vlhkej bielizni.	<p>Pracie prostriedky môžu obsahovať vo vode nerozpustní látky, ktoré sa ukladajú na bielizni.</p> <ul style="list-style-type: none"> <li>▶ Spustíte program <b>máchání (plákanie)</b>.</li> </ul> <hr/> <p>Nevhodný prací prostriedok v dávkovacej nádržke inteligentného dávkovacieho systému.</p> <ol style="list-style-type: none"> <li>1. Skontrolujte, či je použitý prací prostriedok vhodný. → <i>"Pracie a ošetrovacie prostriedky", Strana 29</i></li> <li>2. Vyprázdňte dávkovacu nádržku. → <i>"Čistenie zásuvky na pracie prostriedky", Strana 33</i></li> <li>3. Vyčistíte dávkovacu nádržku.</li> <li>4. Nanovo naplňte dávkovacu nádržku. → <i>"Napĺňanie dávkovacieho zásobníka tekutým pracím prostriedkom a avivážou", Strana 31</i></li> </ol>
Zvyšky pracieho prostriedku na suchej bielizni.	<p>Základné dávkované množstvo nie je prispôsobené.</p> <ul style="list-style-type: none"> <li>▶ Keď je aktivované inteligentné dávkovanie, znížte základné dávkované množstvo. → <i>Strana 32</i></li> </ul> <hr/> <p>Pracie prostriedky môžu obsahovať vo vode nerozpustní látky, ktoré sa ukladajú na bielizni.</p> <ul style="list-style-type: none"> <li>▶ Bielizeň po vypraní a vysušení vykefujte.</li> </ul> <hr/> <p>Nevhodný prací prostriedok v dávkovacej nádržke inteligentného dávkovacieho systému.</p> <ol style="list-style-type: none"> <li>1. Skontrolujte, či je použitý prací prostriedok vhodný. → <i>"Pracie a ošetrovacie prostriedky", Strana 29</i></li> <li>2. Vyprázdňte dávkovacu nádržku. → <i>"Čistenie zásuvky na pracie prostriedky", Strana 33</i></li> <li>3. Vyčistíte dávkovacu nádržku.</li> <li>4. Nanovo naplňte dávkovacu nádržku. → <i>"Napĺňanie dávkovacieho zásobníka tekutým pracím prostriedkom a avivážou", Strana 31</i></li> </ol>
Nedostatočný čistiaci účinok.	<p>Základné dávkované množstvo nie je prispôsobené.</p> <ul style="list-style-type: none"> <li>▶ Keď je aktivované inteligentné dávkovanie, upravte základné dávkované množstvo. → <i>Strana 32</i></li> </ul> <hr/> <p>Prací alebo ošetrovací prostriedok v dávkovacej nádržke inteligentného dávkovacieho systému je zhustený.</p> <ol style="list-style-type: none"> <li>1. Skontrolujte, či je použitý prací prostriedok vhodný. → <i>"Pracie a ošetrovacie prostriedky", Strana 29</i></li> </ol>



<b>Porucha</b>	<b>Príčina a riešenie problémov</b>
Nedostatočný čistiaci účinok.	<ol style="list-style-type: none"> <li>2. Vyprázdňte dávkovacu nádržku. → "Čistenie zásuvky na prací prostriedky", Strana 33</li> <li>3. Vyčistite dávkovacu nádržku.</li> <li>4. Nanovo naplňte dávkovacu nádržku. → "Napĺňanie dávkovacieho zásobníka tekutým pracím prostriedkom a avivážou", Strana 31</li> </ol>
Z prírodnej hadice vyteká voda.	<p>Nevhodný prací prostriedok v dávkovacej nádržke inteligentného dávkovacieho systému.</p> <ol style="list-style-type: none"> <li>1. Skontrolujte, či je použitý prací prostriedok vhodný. → "Pracie a ošetrovacie prostriedky", Strana 29</li> <li>2. Vyprázdňte dávkovacu nádržku. → "Čistenie zásuvky na prací prostriedky", Strana 33</li> <li>3. Vyčistite dávkovacu nádržku.</li> <li>4. Nanovo naplňte dávkovacu nádržku. → "Napĺňanie dávkovacieho zásobníka tekutým pracím prostriedkom a avivážou", Strana 31</li> </ol>
Z odtokovej hadice vyteká voda.	<p>Prívodná hadica vody nie je správne/pevne pripojená.</p> <ol style="list-style-type: none"> <li>1. Správne pripojte prívodnú hadicu vody. → "Pripojenie prívodnej hadice vody", Strana 14</li> <li>2. Uťahnite skrutkový spoj.</li> </ol>
Z odtokovej hadice vyteká voda.	<p>Odtoková hadica vody je poškodená.</p> <ul style="list-style-type: none"> <li>▶ Vymeňte poškodenú odtokovú hadicu vody.</li> </ul> <p>Odtoková hadica vody nie je správne pripojená.</p> <ul style="list-style-type: none"> <li>▶ Správne pripojte odtokovú hadicu vody. → "Spôsoby pripojenia odtoku vody", Strana 14</li> </ul>
V spotrebiči sa vytvára zápach.	<p>Vlhkosť a zvyšky pracích prostriedkov môžu podporovať vznik zápachu.</p> <ul style="list-style-type: none"> <li>▶ → "Čistenie bubna", Strana 33</li> <li>▶ Keď spotrebič nepoužívate, nechajte dvierka a zásuvku na prací prostriedok otvorenú, aby mohla vyschnúť zvyšková voda.</li> </ul>
Po skončení programu <b>smartFinish</b>  sa na textíliách vytvorili vlhké škvrny.	<p>Kvapky vody z bubna alebo dvierok navlhčili textílie. Kvapky pochádzajú buď z kondenzovanej pary alebo zo zvyškovej vlhkosti z predchádzajúceho pracieho programu.</p> <ul style="list-style-type: none"> <li>▶ Textílie vyžehlite alebo vyveste, aby sa vysušili.</li> </ul>
Pod dvierkami vyteká voda.	<p>Netesnosť v dôsledku znečistenia dvierok alebo manžety.</p> <ul style="list-style-type: none"> <li>▶ Vyčistite dvierka a manžetu.</li> </ul>

## 18.1 Núdzové odblokovanie

### Odblokovanie dvierok

**Požiadavka:** Vypúšťacie čerpadlo je prázdne. → *Strana 35*

1. **POZOR!** Vytekajúca voda môže spôsobiť vecné škody.
- ▶ Neotvárajte dvierka, ak na skle vidíte vodu.

Pomocou náradia potiahnite núdzové odblokovanie smerom nadol a pusťte ho.

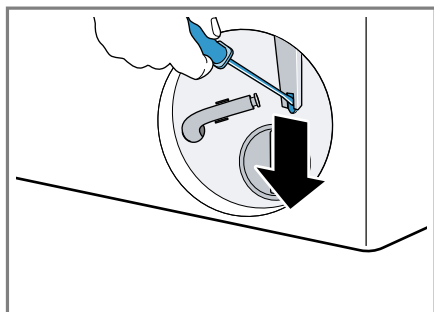

- ✓ Zámok dvierok je odblokovaný.
2. Vložte údržbovú klapku a zapadnutím ju zaistíte.
  3. Zatvorte údržbovú klapku.

---

## 19 Preprava, skladovanie a likvidácia

### 19.1 Demontáž spotrebiča

1. Zatvorte vodovodný kohútik.
2. Vyprázdňte prírodnú hadicu vody.
3. Vypnite spotrebič.  
→ *"Vypnutie spotrebiča", Strana 31*
4. Vytiahnite sieťovú zástrčku.
5. Vypustite prací roztok.  
→ *"Čistenie vypúšťacieho čerpadla", Strana 35*
6. Odmontujte hadice.
7. Vyprázdnite dávkovacie nádržky.

### 19.2 Vloženie prepravných poistiek

Spotrebič zaistíte pred prepravou prepravnými poistkami, aby ste zabránili škodám pri preprave.

1. Pomocou skrutkovača odstráňte 4 krytky.

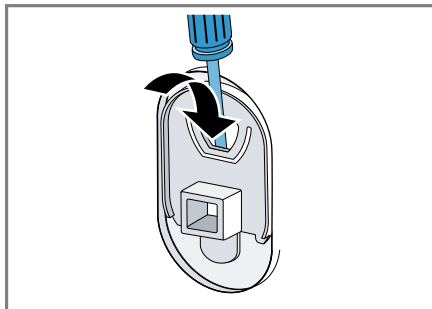

Krytky si odložte.

2. Vložte 4 prepravné poistky.  
→ *"Odstránenie prepravných poistiek", Strana 13*

### 19.3 Opätovné uvedenie spotrebiča do prevádzky

- ▶ Ďalšie informácie nájdete v  
→ *"Umiestnenie a pripojenie", Strana 12 a*  
→ *"Spustenie prania naprázdno", Strana 16.*

### 19.4 Likvidácia starého spotrebiča

Ekologickou likvidáciou môžu byť znovu využité cenné suroviny.

#### **⚠ VAROVANIE**

#### **Riziko poškodenia zdravia!**

Deti sa môžu zavrieť dovnútra spotrebiča a dostať sa do ohrozenia života.

- ▶ Spotrebič nestavajte za dvere, ktoré blokujú alebo obmedzujú otvorenie dvierok spotrebiča.

- ▶ V prípade spotrebičov, ktoré už do-slúžili, odpojte sieťovú zástrčku sieťového prívodného vedenia, po-tom odpojte sieťové prívodné ve-denie a zničte zámok dvierok spotrebiča tak, aby sa už dvierka nedali zatvoriť.
1. Odpojte sieťovú zástrčku napája-cieho kábla.
  2. Odrežte napájací kábel.
  3. Spotrebič zlikvidujte ekologickým spôsobom.

O aktuálnych spôsoboch likvidácie sa informujte u vášho špecializova-ného predajcu alebo u orgánov obecnej, príp. mestskej správy.



Tento spotrebič je označený v súlade s európskou smernicou 2012/19/EÚ o naklada-ní s použitými elektrickými a elektronickými za-riadeniami (waste elect-ric and electronic equ-ipment - WEEE). Táto smernica stanoví jednotný európsky (EU) rámec pre spätný odber a recyklovanie použitých zariadení.

## 20 Zákaznícky servis

Originálne náhradné súčiastky, ktoré sú relevantné pre funkčnosť spotrebi-ča a spĺňajú nariadenie o ekodizajne, vám poskytnie náš zákaznícky servis v období minimálne 10 rokov od uve-denia spotrebiča na trh v Európskom hospodárskom priestore.

**Poznámka:** Využívanie zákazníckeho servisu je bezplatné v rámci záruky výrobcu.

Podrobné informácie o záručnej leho-te a záručných podmienkach vo va-šej krajine vám poskytne zákaznícky servis alebo predajca, prípadne ich nájdete na našom webe.

Keď kontaktujete zákaznícky servis, potrebujete číslo výrobku (E.-Nr.) a výrobné číslo (FD) vášho spotrebi-ča.

Kontaktné údaje zákazníckeho ser-visu nájdete v priloženom adresári zákazníckej služby alebo na našej webovej stránke.

### 20.1 Označenie produktu (E-Nr.) a výrobné číslo (FD)

Číslo výrobku (E-Nr.) a výrobné číslo (FD) nájdete na typovom štítku spotrebiča.

Výrobný štítok je umiestnený v závislosti od modelu:



- na vnútornej strane dvierok.
- na vnútornej strane klapky údržby.
- na zadnej strane spotrebiča.

Ak chcete rýchlo vyhľadať údaje o spotrebiči a telefónne číslo zákazníckeho servisu, môžete si údaje po-značiť.

## 21 Hodnoty spotreby

Nasledujúce informácie sa uvádzajú podľa nariadenia EÚ o ekodizajne. Uvedené hodnoty pre iné programy ako **eco 40-60** sú iba smernými hodnotami a boli stanovené v nadväznosti na platnú normu EN60456. Automatická funkcia dávkovania bola na tento účel deaktivovaná.

Upozornenie k porovnávacej skúške: deaktivujte automatickú funkciu dávkovania, ibaže by táto funkcia bola predmetom testu.

Program	Množstvo náplne (kg)	Čas trvania programu (h:min) <sup>1</sup>	Spotreba energie (kWh/cyklus) <sup>1</sup>	Spotreba vody (l/cyklus) <sup>1</sup>	Maximálna teplota (°C) 5 min <sup>1</sup>	Počet otáčok odstredovania (ot/min) <sup>1</sup>	Zvyšková vlhkosť (%) <sup>1</sup>
eco 40-60 <sup>2</sup>	9,0	3:48	0,950	80,0	38	1351	51,00
eco 40-60 <sup>2</sup>	4,5	2:54	0,360	40,0	27	1351	51,00
eco 40-60 <sup>2</sup>	2,5	2:30	0,180	30,0	22	1351	52,00
bavlna 20 °C	9,0	3:44	0,400	98,0	23	1400	50,00
bavlna 40 °C	9,0	3:44	1,290	98,0	44	1400	50,00
bavlna 60 °C	9,0	3:44	1,750	98,0	60	1400	50,00
bavlna 40 °C +  předpírka	9,0	4:14	1,330	110,0	44	1400	50,00
snadno udržovateľné (ľahko udržiteľné) 40 °C	4,0	2:37	0,800	61,0	44	1200	30,00
rychlý/mix (rýchly/mix) 40 °C	4,0	1:05	0,640	44,0	42	1400	53,00
 vlna 30 °C	2,0	0:41	0,300	48,0	29	800	26,00

<sup>1</sup> Skutočné hodnoty sa môžu líšiť od uvedených hodnôt v závislosti od tlaku vody, tvrdosti vody, prírodnej teploty vody, teploty v miestnosti, druhu, množstva a znečistenia bielizne, použitého pracieho prostriedku, kolísaní v elektrickej sieti a zvolených prídavných funkcií.

<sup>2</sup> Skúšobný program podľa nariadenia EÚ o ekodizajne a nariadenia EÚ o energetickom označovaní na testovanie so studenou vodou (15 °C).

## 22 Technické údaje

Výška spotrebiča	84,5 cm
Šírka spotrebiča	59,8 cm
Hĺbka spotrebiča	59,0 cm
Hĺbka spotrebiča pri zavretých dvierkach	63,6 cm
Hĺbka spotrebiča pri otvorených dvierkach	107,3 cm
Hmotnosť	73,2 kg
Maximálne množstvo náplne	9,0 kg
Sieťové napätie	220-240 V, 50 Hz
⇄ Minimálna poistka inštalácie	10 A
Menovitý výkon	2300 W
Príkion	<ul style="list-style-type: none"> <li>■ Vypnutý stav: 0,15 W</li> <li>■ Nevypnutý stav: 0,50 W</li> </ul>
Tlak vody	<ul style="list-style-type: none"> <li>■ Minimálne: 100 kPa (1 bar)</li> <li>■ Maximálne: 1 000 kPa (10 bar)</li> </ul>
Dĺžka prívodnej hadice vody	150 cm
Dĺžka odtokovej hadice vody	150 cm
Dĺžka sieťového prívodného vedenia	160 cm

Tento produkt obsahuje svetelné zdroje triedy energetickej účinnosti F. Svetelné zdroje sú dostupné ako náhradný diel a vymieňať ho môže len na to vyškolený personál. Ďalšie informácie o vašom modeli nájdete na internete na <https://eprel.ec.europa.eu/><sup>1</sup>. Táto webová adresa odkazuje na oficiálnu produktovú databázu EÚ EPREL. Postupujte podľa týchto pokynov na vyhľadanie modelu. Identifikácia modelu vyplýva zo znakov pred pomlčkou čísla výroby (E-Nr.) na výrobnom štítku. Alternatívne nájdete identifikáciu modelu aj v prvom riadku energetického štítku EÚ.

<sup>1</sup> Platí len pre krajiny v Európskom hospodárskom priestore





SK Vyrobila spoločnosť BSH Hausgeräte GmbH v rámci licencie ochrannej známky spoločnosti Siemens AG

**BSH Hausgeräte GmbH**

Carl-Wery-Straße 34

81739 München, GERMANY

[siemens-home.bsh-group.com](http://siemens-home.bsh-group.com)



9001874313

(031212)

sk