

NÁVOD NA POUŽITIE

SKLOKERAMICKÝ VARNÝ PANEL

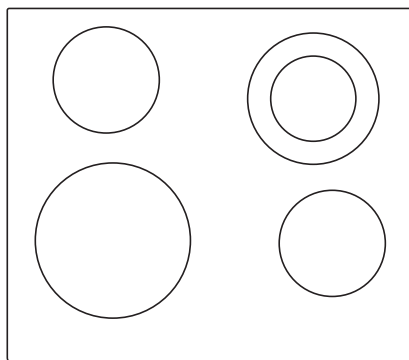

Ďakujeme vám za dôveru a kúpu nášho spotrebiča.

Tento podrobný návod na použitie sa dodáva pre jednoduchšie použitie tohto výrobku. Návod by vám mal pomôcť dozvedieť sa potrebné informácie o vašom novom spotrebiči čo možno najrýchlejšie.

Uistite sa, že ste dostali nepoškodený spotrebič. Ak zistíte, že bol počas prepravy poškodený, kontaktujte, prosím, predajcu, od ktorého ste spotrebič kúpili, alebo miestny sklad, z ktorého bol dodaný. Telefónne číslo môžete nájsť na faktúre alebo dodacom liste.

Návod na inštaláciu a pripojenie je dodaný na samostatnom liste

Návod na použitie, inštaláciu a pripojenie spotrebiča nájdete aj na našej webovej stránke:

<http://www.gorenje.com>

V manuáli sú použité nasledujúce symboly s príslušným významom:

 **INFORMÁCIA!**
Informácia, rada, tip alebo odporúčanie

 **VAROVANIE!**
Upozornenie – hrozí všeobecné nebezpečenstvo

Obsah

Bezpečnostné opatrenia	4
Pozorne si tento návod na použitie prečítajte a uchovajte ho pre potrebu do budúcnosti.	4
Dôležité poznámky a opatrenia	6
Pred zapojením spotrebiča do siete	6
Popis zariadenia	7
Technické údaje	7
Pred prvým použitím spotrebiča	7
Sklokeramický varný povrch	8
Tipy o použití riadu	8
Tipy na šetrenie energie	8
Ovládanie varnej dosky	9
Ovládacia jednotka	9
Zapnutie varnej dosky	10
Zapnutie varných zón	10
Automatický rýchly ohrev	11
Tabuľka automatického rýchleho ohrevu	11
Rozšírená varná zóna	12
Funkcia power zone	12
Detská zámka	13
Funkcie časovača	14
Pozastavenie varenia pomocou funkcie Stop & Go	15
Pamäťová funkcia	15
Automatické vypnutie	15
Vypnutie varnej zóny	15
Indikátor zvyškového tepla	15
Maximálny čas varenia	16
Vypnutie celej varnej dosky	16
Používateľské nastavenia	17
Údržba a čistenie	18
Tabuľka problémov a ich riešení	19
Inštalácia vstavanej varnej dosky	20
Postup inštalácie	20
Vetracie otvory v spodnej kuchynskej skrinke	22
Zapustená montáž do pracovnej dosky	23
Inštalácia penového tesnenia	26
Inštalácia montážnej spony	26
Pripojenie varnej dosky k elektrickej sieti	27
Schéma pripojenia	27
Likvidácia	30

Bezpečnostné opatrenia



Pozorne si tento návod na použitie prečítajte a uchovajte ho pre potrebu do budúcnosti.

Spotrebič môžu používať deti staršie ako 8 rokov a osoby so slabšími fyzickými, zmyslovými alebo mentálnymi schopnosťami alebo nedostatkom skúseností a vedomostí, ktoré sú pod dozorom alebo boli oboznámené s bezpečným použitím spotrebiča a uvedomujú si možné nebezpečenstvá. So spotrebičom by sa deti nemali hrať. Deti bez dozoru by nemali vykonávať čistenie a užívateľskú údržbu zariadenia.

VAROVANIE: Spotrebič a jeho prístupné časti sa počas používania zahrievajú. Budte opatrní, aby ste sa nedotkli ohrevných telies.

Deti mladšie ako 8 rokov sa nesmú zdržiavať v blízkosti spotrebiča, pokiaľ nie sú pod stálym dozorom.

Na čistenie spotrebiča nepoužívajte parné alebo vysokotlakové čističe, pretože by mohlo dôjsť k úrazu elektrickým prúdom.

Spotrebič nie je určený na ovládanie pomocou externých časovačov alebo samostatného diaľkového ovládacieho systému.

Prostriedky na odpojenie sa musia zabudovať do pevného vedenia v súlade s predpismi.

Ak je napájací kábel poškodený, musí ho vymeniť výrobca, zákaznícky servis výrobcu alebo podobne kvalifikované osoby, aby sa zabránilo nebezpečenstvu. (iba pre spotrebiče dodávané s napájacím káblom).

UPOZORNENIE: Ak je povrch prasknutý, vypnite spotrebič, aby ste sa vyhli možnému zásahu elektrickým prúdom.

UPOZORNENIE: Pri použití tuku a oleja nenechávajte spotrebič bez dozoru, pretože hrozí riziko požiaru. NIKDY sa nepokúšajte oheň uhasiť vodou, ale najprv spotrebič vypnite a oheň zakryte napr. pokrievkou alebo vlhkou utierkou.

UPOZORNENIE: Nebezpečenstvo požiaru: Na povrchu varných povrchov neuskladňujte žiadne predmety.

UPOZORNENIE: Proces varenia musí byť pod dohľadom. Krátkodobý proces varenia musí byť pod stálym dohľadom.

POZOR: Tento spotrebič je určený len na varenie. Nesmie sa používať na iné účely, ako napríklad vykurovanie miestnosti.

UPOZORNENIE: Používajte len chrániče varnej platne, ktoré výrobca spotrebiča navrhol alebo určil v návode na použitie ako vhodné, alebo chrániče varnej platne, ktoré tvoria súčasť spotrebiča. Použitie nevhodných chráničov varnej platne môže spôsobiť úraz.

Po použití vypnite platňu pomocou ovládača a nespoliehajte sa na funkciu rozpoznania riadu.

Spotrebič musí byť zapojený do pevného elektrického vedenia, ktoré obsahuje zariadenia na odpojenie. Pevné elektrické vedenie musí byť v súlade s elektroinštaláčnymi predpismi.

Dôležité poznámky a opatrenia

Tento spotrebič je určený len na domáce použitie. Nepoužívajte ho na iné účely, ako napríklad vykurovanie miestnosti, sušenie domácich zvierat alebo iných zvierat, papiera, látok, byliniek a pod., pretože to môže viesť k úrazu alebo spôsobiť požiar.

Spotrebič musí byť zapojený do pevného elektrického vedenia, ktoré obsahuje zariadenia na odpojenie. Pevné elektrické vedenie musí byť v súlade s elektroinštalačnými predpismi.

Ak je v blízkosti spotrebiča pripojený do zásuvky striedavého prúdu iný elektrický spotrebič, uistite sa, že jeho napájací kábel neprichádza do styku s horúcimi varnými zónami.

Ak je napájací kábel poškodený, musí ho vymeniť výrobca alebo autorizovaný servisný technik, aby sa zabránilo nebezpečenstvu.

Ak budete používať sklokeramickú varnú dosku na odkladanie vecí, môžete ju poškrabať alebo inak poškodiť. Na varnej doske nikdy nezohrievajte jedlo v hliníkovej fólii alebo v plastových nádobách. Takáto fólia alebo nádoby sa môžu roztaviť, čo môže spôsobiť požiar alebo poškodenie varnej dosky.

Pod spotrebičom neskladujte žiadne látky, ktoré sú citlivé na teplotu, ako napr. čistiace prostriedky alebo prášky na pranie, spreje atď.

Prípadné rozdiely v odtieňoch farby medzi rôznymi spotrebičmi alebo komponentmi z rovnakej dizajnovej línie sa môžu objaviť v dôsledku rôznych faktorov, ako napríklad uhol, pod ktorým sa na spotrebič pozeráte, rôzne farebné pozadie, materiály a osvetlenie miestnosti.

Pred zapojením spotrebiča do siete



VAROVANIE!

Pred zapojením spotrebiča do siete si pozorne prečítajte návod na použitie. Záruka sa nevzťahuje na opravy alebo reklamácie spôsobené nesprávnym pripojením alebo použitím spotrebiča.

Popis zariadenia



INFORMÁCIA!

Funkcie a vybavenie spotrebiča závisí od modelu.

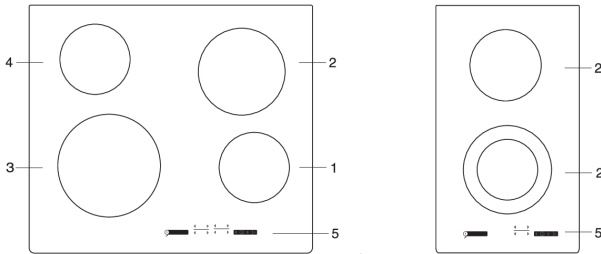

1. (Ľavá) zadná varná zóna
2. (Ľavá) predná varná zóna
3. Pravá zadná varná zóna
4. Pravá predná varná zóna
5. Ovládanie varnej dosky

Technické údaje

(v závislosti od modelu)



- A. Sériové číslo
- B. Kód
- C. Typ
- D. Obchodná značka
- E. Model
- F. Technické údaje
- G. Označenia/symbody dodržiavania súladu s predpismi

Typový štítok so základnými informáciami o spotrebiči sa nachádza na spodnej strane varnej dosky. Informácie o type a modeli spotrebiča nájdete na záručnom liste.

Pred prvým použitím spotrebiča

Ak má vaša **platňa sklokeramický povrch**, umyte ju navlhčenou utierkou a trochu tekutého prostriedku na umývanie riadu. Nepoužívajte agresívne čistiace prostriedky ako drsné čistiace prostriedky, ktoré môžu spotrebič poškriabať, drsné špongie na umývanie riadu či odstraňovače škvŕn.

Počas prvého používania sa môže objaviť charakteristický "zápach nového spotrebiča"; postupne zmizne.

Sklokeramický varný povrch

- Varná platňa je odolná voči zmenám teplôt.
- Sklokeramickú varnú dosku nepoužívajte, ak je prasknutá alebo rozbitá. Ak na varnú dosku spadne ostrý predmet, varná doska môže prasknúť. Dôsledky takejto udalosti môžu byť viditeľné okamžite alebo sa prejavia až po určitom čase.
- Ak sa na varnej doske objaví akákoľvek viditeľná trhlina, okamžite vypnite napájanie spotrebiča.
- Uistite sa, že je varná zóna a dno riadu čisté a suché. To umožní lepšie vedenie tepla a zabráni akémukoľvek poškodeniu ohrievaného povrchu.
- Na varnú zónu nedávajte prázdny kuchynský riad. Varná zóna sa môže poškodiť, ak na ňu položíte prázdny kuchynský riad. Pred položením riadu na varnú zónu, utrite jeho dno do sucha, aby sa umožnilo vedenie tepla.

Tipy o použití riadu

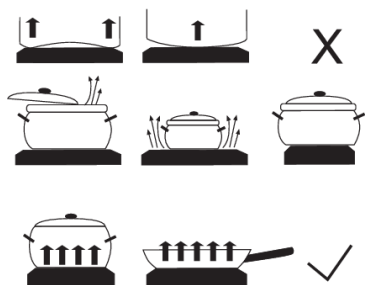

- Používajte kvalitný riad s rovným a stabilným dnom.
- Priemer dna nádoby a varnej zóny by mali byť rovnaké.
- Riad s tvrdého skla so špeciálnym dnom môžete použiť na varných zónach, ak ich priemer zodpovedá priemeru varných zón. Riad s väčším priemerom môže prasknúť v dôsledku tepelného napätia.
- Uistite sa, že je hrniec alebo panvica v strede varnej zóny.

- Pri používaní tlakového hrnca naň dozerajte, kým sa nedosiahne správny tlak. Najprv nastavte varnú zónu na maximálny výkon, potom podľa pokynov výrobcu tlakového hrnca použite príslušný snímač na zníženie varného výkonu v správny čas.
- Vždy sa uistite, že v tlakovom hrnci, inom hrnci alebo panvici je dostatok tekutiny. Ak sa na varnú zónu položí prázdny hrniec, môže sa prehriať, čo môže viesť k poškodeniu tak hrnca, ako aj varnej zóny.
- Pri používaní špeciálneho riadu dodržiavajte pokyny výrobcu.

Tipy na šetrenie energie

- Pri nákupe riadu si všimnite, že priemer uvedený na hrnci sa zvyčajne vzťahuje na jeho horný okraj alebo pokrievku, ktoré sú zvyčajne väčšie ako priemer dna hrnca.
- Ak príprava pokrmu trvá dlho, použite tlakový hrniec. Dbajte na to, aby bolo v tlakovom hrnci vždy dostatok tekutiny. Ak sa na varnú zónu položí prázdny hrniec, môže sa prehriať, čo môže viesť k poškodeniu tak hrnca, ako aj varnej zóny.
- Vždy, keď je to možné, zakryte hrniec alebo panvicu vhodnou pokrievkou. Používajte riad, ktorý zodpovedá množstvu pripravovaného jedla. Varenie vo veľkom len čiastočne plnom hrnci spotrebuje oveľa viac energie.

Ovládanie varnej dosky

Ovládacia jednotka

(v závislosti od modelu)

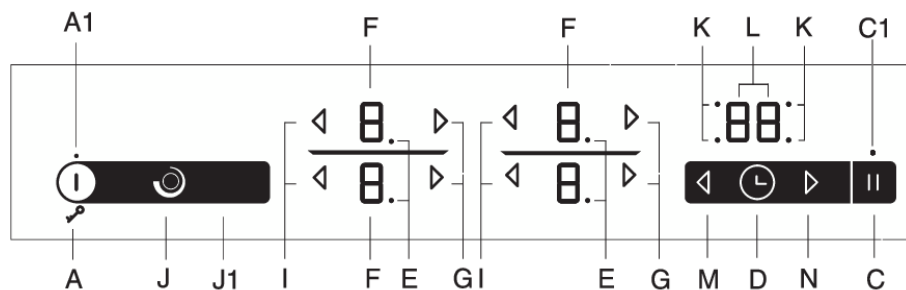

A Tlačidlo pre vypnutie/zapnutie varnej platne a tlačidlo zámky

A1 Kontrolné svetlo

C Tlačidlo Stop & Go (pauza)

C1 Kontrolné svetlo Stop & Go (pauza)

D Tlačidlo pripomienky časovača vypnutia výkonu

E Kontrolné svetlo rozšírenej varnej zóny

F Displeje úrovne výkonu/zvyškového tepla

G Tlačidlo pre zvýšenie výkonu (+)

I Tlačidlo pre zníženie výkonu (-)

J Tlačidlo vypnutia/zapnutia ľavej rozšírenej varnej zóny

J1 Tlačidlo vypnutia/zapnutia pravej rozšírenej varnej zóny

K Kontrolné svetlo varnej zóny ovládanej časovačom

L Displej časovača

M Tlačidlo pre zníženie hodnoty nastavenia časovača

N Tlačidlo pre zvýšenie hodnoty nastavenia časovača

Zapnutie varnej dosky

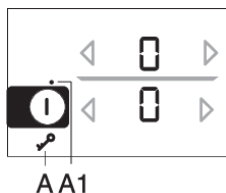

Dotknite sa tlačidla zapnutia/vypnutia (A) a podržte ho na 1 sekundu, čím zapnete varnú platňu. Na všetkých indikátoroch úrovne výkonu sa zobrazí "0" . Zaznie krátky akustický signál a nad tlačidlom "on" sa rozsvieti kontrolka.



INFORMÁCIA!

Ak sa do 10 sekúnd neaktivuje žiadna varná zóna, tak sa varná doska vypne.

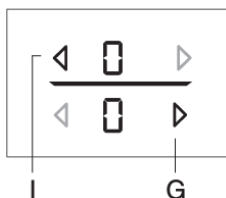
Zapnutie varných zón







Po zapnutí varnej platne (v nasledujúcich 10 sekundách) zapnite

požadovanú varnú zónu. Pomocou tlačidiel  a  vyberte požadované nastavenie pre aktivovanú varnú zónu. Ak sa ako prvého dotknete tlačidla

, úroveň výkonu sa nastaví na "9" . Ak sa ako prvého dotknete tlačidla

, úroveň výkonu sa nastaví na "4" .

Zmena nastavenia varnej zóny

Úroveň výkonu môžete kedykoľvek zmeniť dotykom príslušného tlačidla  alebo  . Aby ste úroveň výkonu znížili alebo zvýšili rýchlejšie, tlačidlo  alebo  stlačte a podržte.

Funkcia Stay Warm /ohrievanie

Ohrievacia zóna/zóna Stay Warm je určená na udržanie teploty už uvareného pokrmu. Túto funkciu  aktivujete tak, že vyberiete nastavenie od 0 do 1.

Automatický rýchly ohrev

Všetky varné zóny sú vybavené špeciálnym mechanizmom, ktorý ju na začiatku varenia nastaví na maximálny výkon bez ohľadu na aktuálne nastavenie výkonu. Po chvíli sa varná zóna opäť prepne na pôvodne nastavenú úroveň výkonu (1 až 8).

Funkcia automatického rýchleho ohrievania je vhodná pre jedlá, ktoré sa najprv musia ohriať pri maximálnom výkone a potom sa musia variť dlhšie.

Funkcia automatického rýchleho ohrevu nie je vhodná na restovanie, vyprážanie či opekanie, jedlo, ktoré treba často obracať, podlievať alebo miešať, alebo jedlo, ktoré sa musí dlhšie prevárať v tlakovom hrnci.

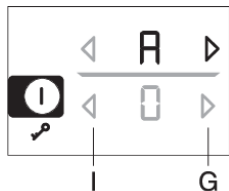

Varná zóna by mala byť vypnutá (na displeji sa zobrazí "0"). Stlačte

príslušné tlačidlo  a podržte ho tri sekundy, až kým nebudete počuť krátke pípnutie. Na displeji sa bude striedať "A" a "9" . Po automatickom rýchlom ohreve znížte výkon na úroveň, na ktorej chcete variť. Na displeji sa bude striedať zobrazenie symbolu "A" a zvolenej úrovne výkonu. Keď čas automatického rýchleho ohrevu uplynie, varná zóna sa automaticky zapne na vybranú úroveň, ktorá bude nepretržite zobrazená na displeji.

Tabuľka automatického rýchleho ohrevu

Úroveň výkonu	1	2	3	4	5	6	7	8
Čas automatického prudkého ohrevu (min)	1:00	2:00	4:50	6:30	8:30	2:30	3:30	4:30

Ak výkon znížite, kým je aktivovaný automatický rýchly ohrev, automatický rýchly ohrev pre túto varnú zónu sa vypne.

Funkciu automatického rýchleho ohrevu môžete deaktivovať tak, že vyberiete príslušnú varnú zónu a znížite jej výkon na "0" . Potom nastavte novú úroveň výkonu.

Druh jedla/metóda varenia	Množstvo	Úroveň výkonu	Čas prípravy (min)
Polievka/ohrievanie	0,5 - 1 l	A 7 - 8	4 - 7
Mlieko/ohrievanie	0,2 - 0,4 l	A 1 - 2	4 - 7
Ryža/varenie	125g - 250g pribl. 300ml - 600ml vody	A 2 - 3	20 - 25
Varené zemiaky/celé v šupke	750 g - 1,5 kg	A 5 - 6	25 - 38
Čerstvá zelenina, nakrájaná/varenie	0,5 - 1 kg, pribl. 400 ml - 600 ml vody	A 4 - 5	18 - 25

- V tabuľke sú uvedené príklady niektorých jedál, ktorým funkcia automatického rýchleho ohrevu prospeje.
- Uvádzané hodnoty sú približné a závisia od ostatných parametrov (napr. druh a kvalita kuchynského riadu, množstvo pridávanej vody atď.).
- Menšie množstvá sa vzťahujú na menšie varné zóny; väčšie množstvá sa vzťahujú na väčšie varné zóny.

Rozšírená varná zóna

(v závislosti od modelu)

Pri niektorých varných zónach je možné aktivovať prídavný ohrievací kruh (v závislosti od modelu).

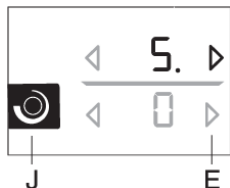

Aktivácia rozšírenia varnej zóny/prídavného ohrievacieho kruhu

- Ak chcete vybranú varnú zónu, pre ktorú bola nastavená úroveň, rozšíriť tak, že aktivujete prídavný ohrievací kruh. Rozšírenie aktivujete stlačením tlačidla (J/J1). Signálne svetlo (E) vedľa displeja sa rozsvieti.
- Úroveň výkonu je zvolená pre obidva kruhy.
- Ak má varná zóna tretí kruh, aktivujte ho opätovným stlačením tlačidla (J/J1), čím sa vedľa displeja úrovne výkonu rozsvietia dve signálne svetlá (E).

Deaktivácia rozšírenia varnej zóny/prídavného ohrievacieho kruhu

- Rozšírený kruh (alebo kruhy) vypnete tak, že stlačíte tlačidlo (J/J1) vedľa vybranej varnej zóny.

Funkcia power zone

(v závislosti od modelu)

Pri niektorých modeloch sa môže na prednej ľavej varnej zóne označenej symbolom "P" alebo "»" aktivovať funkcia zvýšenia výkonu. To umožňuje rýchlejšie zohriatie riadu, ako aj pripravovaného jedla.

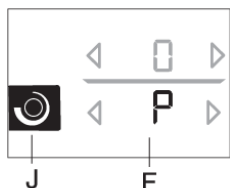

Aktivácia zvýšenia výkonu

- Vyberte varnú zónu vpredu vľavo.
- Stlačte tlačidlo (J) pre prídavný ohrievací kruh alebo zvýšenie výkonu. Na displeji sa zobrazí písmeno "P" a na varnej zóne, ktorá bude intenzívne žiarieť, sa o chvíľu zvýši výkon ohrevu.

Deaktivácia zvýšenia výkonu

Funkciu zvýšenia výkonu môžete deaktivovať dvomi spôsobmi:

- Stlačte tlačidlo (J). Prudký ohrev sa deaktivuje a úroveň výkonu sa zmení na hodnotu nastavenú pred aktiváciou prudkého ohrevu.
- Výkon môžete znížiť na požadovanú úroveň stlačením tlačidla ◀.

☀- INFORMÁCIA!

Varná zóna s aktivovanou funkciou "P" prudkého ohrevu pohlcuje veľa výkonu. Preto sa susedná horná (zadná) varná zóna nemôže naraz s ňou nastaviť na najvyšší výkon; namiesto toho bude jej výkon obmedzený na úroveň 7 počas celého trvania aktivácie prudkého ohrevu. Ak sa zvýšenie výkonu aktivuje na prednej ľavej zóne vtedy, keď je zadná varná zóna nastavená na úroveň výkonu 8 alebo 9 alebo ak sa práve využíva funkcia automatického rýchleho ohrevu, výkon zadnej ľavej varnej zóny sa automaticky nastaví na úroveň 7 a funkcia automatického rýchleho ohrevu sa deaktivuje.

INFORMÁCIA!

Každá varná zóna je vybavená vstavanou ochranou proti prehriatiu. Ak na varnej zóne nie je položený žiaden riad alebo ak prenos tepla na jedlo nie je dostatočný, ohrievanie sa automaticky na pár sekúnd deaktivuje. To je dôležité pri varnej zóne s možnosťou prudkého ohrevu, keďže pracuje pri oveľa vyššom výkone a hrozí tu väčšia pravdepodobnosť prehriatia.

Detská zámka

Na varnej platni môžete aktivovať detský zámok, aby sa zabránilo jednoduchému a rýchlemu zapnutiu spotrebiča.

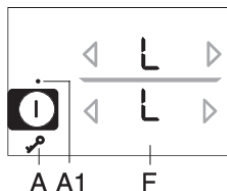

Zamknutie ovládacích prvkov varnej platne

Varná doska musí byť vypnutá. Dotknite sa tlačidla zapnutia/vypnutia a podržte ho na 3 sekundy. "0" na indikátore výkonu varnej zóny sa zmení na "L". Varná platňa je teraz uzamknutá. Po niekoľkých sekundách sa varná platňa automaticky vypne.

Odblokovanie zámku ovládacích prvkov varnej platne

Ak chcete varnú platňu odblokovať, postupujte rovnakým spôsobom ako pri jej uzamknutí. Varná doska musí byť vypnutá. Dotknite sa tlačidla zapnutia/vypnutia a podržte ho na 3 sekundy. "L" na indikátore výkonu varnej zóny sa zmení na "0". Varná platňa je teraz odomknutá a pripravená na použitie.

INFORMÁCIA!

Ak sa v režime používateľských nastavení (pozri kapitolu „Režim používateľských nastavení“) aktivuje funkcia detskej zámky, varná platňa sa vždy pri vypnutí automaticky uzamkne.

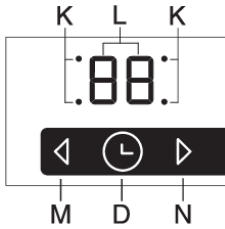

Funkcie časovača



Čas je možné nastaviť od 1 do 99 minút. Táto funkcia umožňuje dva prevádzkové režimy:

1 Pripomienkovač (minútky)



Aktivujte časovač stlačením tlačidla časovača/pripomienkovača (D). Na

displeji časovača (L) sa zobrazí "0" . Stlačte tlačidlá  (N) a  (M), aby ste nastavili čas v rozsahu od 1 do 99 minút.

- Po uplynutí nastaveného času sa aktivuje alarm; varná zóna sa však nevypne.
- Alarm vypnete dotykom ľubovoľného tlačidla; ak tak neurobite, alarm sa vypne po určitom čase automaticky.
- Funkcia minútky zostane aktivovaná aj po vypnutí varnej dosky pomocou tlačidla (A).
- Počas poslednej minúty odpočítavania sa zobrazí zostávajúci čas v sekundách.

2 Časovač pre vypnutie vybranej varnej zóny



Táto funkcia umožňuje nastaviť čas varenia pre vybranú varnú zónu, na ktorej bola predtým nastavená úroveň výkonu. Keď nastavený čas uplynie, zvolená varná zóna sa automaticky vypne. Aktivujte časovač stlačením tlačidla časovača/pripomienkovača (D). Na displeji časovača (L) sa zobrazí "0" . Dotknite sa senzového tlačidla (D) ešte raz. Symbol (K) pre príslušnú varnú zónu začne blikať.

- Stlačte tlačidlá  a , aby ste nastavili čas v rozsahu od 1 do 99 minút.
- Po nastavení požadovanej hodnoty začne odpočítavanie. Symbol (K), ktorý označuje, pre ktorú varnú zónu je funkcia časovača nastavená, neustále bliká.
- Po uplynutí nastaveného času zaznie zvukový signál a varná zóna sa vypne. Na displeji hodín bude blikať "0" . Alarm vypnete dotykom ktoréhokolvek tlačidla; po určitom čase sa vypne automaticky.

INFORMÁCIA!

Dobu varenia môžete nastaviť pre každú varnú zónu samostatne. Ak je nastavených viac funkcií časovača, zostávajúce časy pre príslušné varné zóny sa budú na displeji striedať v intervaloch niekoľkých sekúnd. Príslušnú varnú zónu označuje blikajúce kontrolné svetlo.

Zmena času varenia

- Zostávajúci čas je možné kedykoľvek počas varenia zmeniť.
- Dotknite sa tlačidla časovača vypnutia výkonu (D), aby ste vybrali displej časovača pre požadovanú varnú zónu. Bude blikať príslušné kontrolné svetlo (K).
- Dotknite sa tlačidiel  (N) a  (M) a nastavte nový čas varenia.

Zobrazenie zostávajúceho času varenia

Ak je aktivovaných niekoľko nastavení časovača, zostávajúci čas varenia môžete zobraziť dotykom tlačidla (D).

Vynulovanie časovača

- Zvoľte požadovaný displej časovača stlačením tlačidla (D) (pozri časť Zmena nastaveného času varenia). Nastavený časovač sa zobrazí na displeji a kontrolné svetlo príslušnej varnej zóny sa rozsvieti.
- Dotknite sa tlačidla ◀ (I) a nastavte hodnotu na "0" alebo stlačte súčasne tlačidlá ▶ (N) a ◀ (M), aby ste hodnotu okamžite vynulovali na "0" .

Pozastavenie varenia pomocou funkcie Stop & Go

Pomocou funkcie Stop&Go môžete varenie pozastaviť (alebo prerušiť), pričom všetky nastavenia ostanú nezmenené.

Varenie pozastavíte dotykom tlačidla Stop&Go (C). Nad tlačidlom sa rozsvieti kontrolné svetlo (C1). Nastavenia na displejoch začnú blikať. Všetky nastavenia zamrznú a varná zóna sa nezohrieva (vyhrievacie telesá sa vypnú).

Všetky tlačidlá okrem tlačidla on/off a Stop&Go nie sú aktívne.

Funkciu Stop&Go deaktivujete tak, že sa opäť dotknete tlačidlo Stop&Go . Kontrolné svetlo (C1) sa vypne.

Ak sa funkcia Stop&Go nevyhne, celá varná platňa sa po 10 minútach automaticky vypne.

Pamäťová funkcia

Pamäťová funkcia umožňuje obnoviť posledné nastavenia do 5 sekúnd po vypnutí varnej platne. Je to praktické napríklad vtedy, keď omylom stlačíte tlačidlo on/off a vypnete celú varnú platňu, alebo ak sa varná platňa automaticky vypne kvôli rozliatej tekutine.

Po vypnutí pomocou tlačidla on/off máte 5 sekúnd na opätovné zapnutie ovládacieho panela a ďalších 5 sekúnd na stlačenie tlačidla Stop&Go, čím svoje nastavenia obnovíte. Počas týchto 5 sekúnd bude nad tlačidlom obnovenia blikať kontrolné svetlo. Všetky nastavenia aktívne pred vypnutím varnej platne sa obnovia.

Automatické vypnutie

Ak sú počas varenia tlačidlá aktivované príliš dlho (napr. v dôsledku rozliatej tekutiny alebo predmetu,

Vypnutie varnej zóny

Varnú zónu vypnete tak, že pomocou príslušného tlačidla ◀ nastavíte hodnotu na "0" . Varnú zónu

rýchlo vypnete tak, že sa súčasne dotknete tlačidiel ▶ a ◀ . Budete počuť krátke pípnutie a na displeji sa zobrazí "0" .

Ak je výkon všetkých varných zón je nastavený na "0" ,, varná zóna sa automaticky po niekoľkých sekundách vypne.

Indikátor zvyškového tepla

Hneď ako sa horúca varná zóna alebo celá varná platňa vypne, na displeji sa zobrazí nasledujúce:

- "H" Varná zóna "H" je horúca;

Ako dlho sa bude táto veta zobrazovať závisí od úrovne výkonu a od toho, ako dlho bola varná zóna aktivovaná. Keď symbol "H" zmizne, varná zóna môže byť v niektorých prípadoch stále horúca (výpadok prúdu, na varnej zóne ostala horúca panvica a pod.). Buďte opatrní, pretože hrozí riziko popálenia! V prípade výpadku prúdu, keď sú varné zóny stále horúce, blikať na displeji symbol "H" . To znamená, že varná zóna môže alebo nemusí byť horúca v závislosti od trvania výpadku prúdu.

INFORMÁCIA!

Zariadenie bolo testované v továrni, kde sa varné zóny zohrievali. Preto môže pri prvom zapojení spotrebiča na displeji chvíľu blikať symbol "H" .

INFORMÁCIA!

Varná zóna môže byť horúca, aj keď symbol "H" zmizne. Riziko popálenín!

Maximálny čas varenia

Z bezpečnostných dôvodov je čas varenia pre každú varnú zónu obmedzený na maximálne trvanie. Maximálny čas varenia závisí od naposledy nastavenej úrovne výkonu. Ak sa úroveň výkonu nezmení, varná zóna sa automaticky po dosiahnutí maximálneho trvania varenia vypne.

Úroveň	↵	1	2	3	4	5	6	7	8	9	P
Maximálny prevádzkový čas (hodiny)	8	8	8	6	6	4	4	2	1,5	1,5	1

Vypnutie celej varnej dosky

Dotykom tlačidla on/off (A) zapnete celú varnú platňu. Varná platňa vydá pípnutie a všetky indikátory sa vypnú s výnimkou indikátorov varných zón, ktoré sú stále horúce. Pre tieto zóny ostane indikátor zvyškového tepla "H" svietiť.

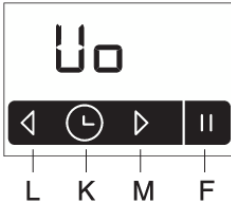

Používateľské nastavenia

Hlasitosť zvukového signálu, trvanie zvukového alarmu a nastavenia automatického zamknutia je možné nastaviť. Menu nastavení parametrov je možné aktivovať do dvoch minút do siete stlačením a podržaním tlačidla (Stop&Go) (pauza) na približne 3 sekundy, kým je spotrebič vypnutý. Na displeji časovača sa zobrazí prvý parameter "Uo", ktorý predstavuje hlasitosť zvukových signálov. Stlačte tlačidlo časovača (M, N), aby ste si vybrali druh parametra.

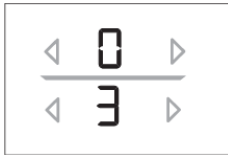

Uo Hlasitosť zvukového signálu a alarmu
So Trvanie alarmu
Lo Automatické zamknutie



Aktuálne nastavená hodnota sa zobrazí na displeji úrovne výkonu pravej varnej zóny. Hodnotu je možné nastaviť stlačením tlačidiel  alebo  pre prednú pravú varnú zónu. Všetky parametre môžete potvrdiť a uložiť stlačením a podržaním tlačidla Stop&Go (pauza) na dve sekundy. Potom budete počuť krátke pípnutie. Ak nechcete nové nastavenia parametrov uložiť, zatvorte režim používateľských nastavení stlačením tlačidla on/off.

Zvukový signál a hlasitosť alarmu "Uo"

Nastaviť môžete nasledujúce hodnoty:

- 00** na displeji = vypnutý (neplatí pre alarm a zvukový signál označujúci chybu)
- 01** na displeji = minimálna hlasitosť
- 02** na displeji = stredná hlasitosť
- 03** na displeji = maximálna hlasitosť (prednastavené)

Pri každej zmene zaznie krátky zvukový signál s novo nastavenou hlasitosťou.

Trvanie zvukového alarmu "So"

Nastaviť môžete nasledujúce hodnoty:

- 05** na displeji = 5 sekúnd
- 1.0** na displeji = 1 minúta
- 2.0** na displeji = 2 minúty (prednastavené)

Detký bezpečnostný zámok "Lo"

Ak sa v režime používateľských nastavení aktivuje funkcia automatického zamknutia, varná platňa sa vždy pri vypnutí automaticky uzamkne.

- 00** na displeji = vypnutá (prednastavené)
- 01** na displeji = zapnutá

Údržba a čistenie

Po každom použití počkajte, kým sklokeramický povrch vychladne, a vyčistite ho. Inak sa všetky nečistoty, ktoré na doske ostanú, spália na horúcom povrchu pri ďalšom použití varnej platne.

Pre pravidelnú údržbu sklokeramickej platne používajte výrobky so špeciálnou starostlivosťou, ktoré vytvárajú na povrchu ochranný film, ktorý bráni špíne prilepiť sa na povrch.

Pred každým použitím sklokeramického povrchu poutierajte od prachu a nečistôt, ktoré by mohli poškrabať povrch, tak povrch platne, ako aj dno hrnca alebo panvice.

INFORMÁCIA!

Drôtené materiály, drsné čistiace špongie a brúsny prášok môžu poškrabať povrch. Okrem toho môžu povrch poškodiť aj agresívne čističe v spreji, ako aj nevhodné tekuté čistiace prostriedky.

Pri použití agresívnych alebo drsných čistiacich prostriedkov alebo riadu s poškodeným dnom sa môžu nápisy na platni zošúchať.

Pre odstránenie malých nečistôt použite vlhkú jemnú handru. Potom poutierajte povrch do sucha.

Škvry od vody odstránite jemným roztokom octu. Nepoužívajte však tento roztok na vyčistenie rámu (iba u niektorých modelov), pretože by mohol stratiť svoj lesk. Nepoužívajte agresívne čističe v spreji alebo odhrdzovacie prostriedky.

Na odolnú špinu použite špeciálne čistiace prostriedky na sklokeramický povrch. Dodržiavajte pokyny výrobcu. Po očistení sa uistite, že ste dôkladne odstránili akékoľvek stopy čistiaceho prostriedku, pretože by mohol poškodiť sklokeramický povrch platne po zahriatí varných zón.

Prichytenú a pripálenú špinu odstráňte škrabkou. Pri použití škrabky dávajte pozor, aby ste sa neporanili.

INFORMÁCIA!

Škrabka nie je súčasťou vybavenia spotrebiča.

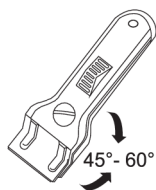

INFORMÁCIA!

Škrabku používajte, iba ak sa špina nedá odstrániť mokrou utierkou alebo špeciálnymi prostriedkami na sklokeramický povrch.

Škrabku držte pod správnym uhlom (45° až 60°). Jemne zatlačte škrabku proti sklu a posúvajte ju po povrchu, aby ste odstránili špinu. Dbajte na to, aby plastová rúčka škrabky (pri niektorých modeloch) neprišla do kontaktu s horúcou varnou zónou.

INFORMÁCIA!

Netlačte škrabku kolmo na povrch a neškrabte povrch dosky s jej rohom alebo čepelou.

Cukor a jedlo s obsahom cukru okamžite odstráňte zo sklokeramickej dosky pomocou škrabky aj v prípade, že doska je stále horúca, pretože cukor by mohol permanentne poškodiť sklokeramický povrch.

Tabuľka problémov a ich riešení

Akékoľvek opravy počas trvania záručnej doby môže vykonávať len servisné stredisko autorizované výrobcom.

Pred opravou sa uistite, že je spotrebič odpojený z elektrickej siete, tak, že odstránite poistku alebo vytiahnete zástrčku zo zásuvky.

Pri neodborných zásahoch alebo opravách spotrebiča hrozí riziko zranenia elektrickým prúdom alebo skratu, preto ich nevykonávajte. Takúto prácu nechajte na kvalifikovaného odborníka.

V prípade, ak sa vyskytnú na spotrebiči menšie poruchy, skúste pomocou týchto pokynov, poruchu odstrániť sami.

Ak spotrebič v záručnej dobe odnesiete do servisu a zistí sa, že nefunguje kvôli nesprávnej obsluhu alebo manipulácii, opravu si budete musieť zaplatiť sami.

Návod na obsluhu si odložte pre prípadné neskoršie použitie alebo pre nasledujúceho vlastníka spotrebiča.

Nasledujúce rady vám pomôžu odstrániť niektoré bežné problémy.

Problém/chyba	Príčina
Hlavný istič vo vašej domácnosti často vypadáva.	Zavolajte servisného technika.
Nepretržité pípanie a zobrazenie 	Na povrchu senzora sa vyliala voda alebo je niečo položené na senzorech. Utrite povrch senzora.
Na displeji sa zobrazí F	To znamená, že počas prevádzky sa vyskytla chyba.

Ak problémy pretrvávajú aj napriek dodržaniu vyššie uvedených pokynov a rád, zavolajte autorizovaný servis. Opravy a záručné nároky vyplývajúce z nesprávneho pripojenia alebo použitia spotrebiča nie sú kryté zárukou. V takom prípade si náklady na opravu hradíte sami.



VAROVANIE!

Pred opravou odpojte spotrebič od elektrickej siete (odstránením poistky alebo vytiahnutím zástrčky zo zásuvky).

Inštalácia vstavanej varnej dosky

Postup inštalácie

- Pracovná doska musí byť osadená do roviny.
- Hrany výrezu by mali byť náležite chránené.
- Pripojte varnú dosku k elektrickej sieti (pozri návod na pripojenie varnej dosky k elektrickej sieti).
- Vložte varnú dosku do vyrezaného otvoru.

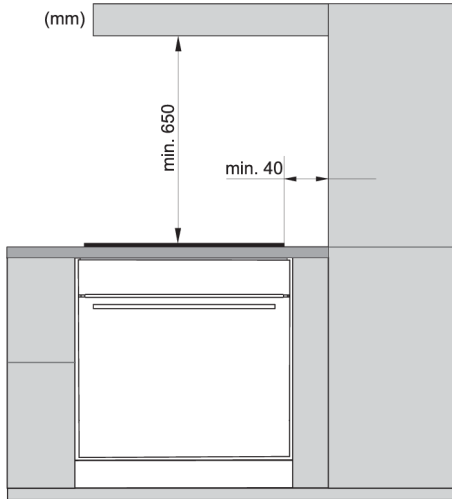

- Inštaláciu spotrebiča do kuchynskej pracovnej dosky a jeho pripojenie k elektrickej sieti smie vykonávať len primerane kvalifikovaný technik.
 - Dýha alebo iný povrchový materiál kuchynského nábytku, do ktorého sa má varná doska zabudovať, by mal byť prilepený lepidlom s tepelnou odolnosťou (100 °C); v opačnom prípade môže dôjsť k zmene farby alebo deformácii povrchu pracovnej dosky.
 - Použitie rohových lišt z masívneho dreva na pracovných plochách za varnou doskou je povolené len vtedy, ak vzdialenosť medzi lištou a varnou doskou zostane rovnaká, ako je uvedené na inštalračných plánoch.
 - Varná doska je dimenzovaná na zabudovanie do pracovnej dosky nad kuchynský nábytok so šírkou 600 mm alebo viac.
-
- Závesné alebo nástenné kuchynské prvky by mali byť nainštalované dostatočne vysoko, aby neprekážali pri práci.
 - Vzdialenosť medzi varnou doskou a kuchynským odsávačom pár by nemala byť menšia, ako je uvedené v návode na inštaláciu kuchynského odsávača pár. Minimálna vzdialenosť je 650 mm.
 - Vzdialenosť medzi okrajom spotrebiča a príslušnými vysokými dielmi kuchynského nábytku by nemala byť menšia ako 40 mm.
 - Použitie rohových lišt z masívneho dreva na pracovných plochách za varnou doskou je povolené len vtedy, ak vzdialenosť medzi lištou a varnou doskou zostane rovnaká, ako je uvedené na inštalračných plánoch.
 - Minimálna vzdialenosť medzi zabudovanou doskou a zadnou stenou je vyznačená na inštalračnom nákrese.

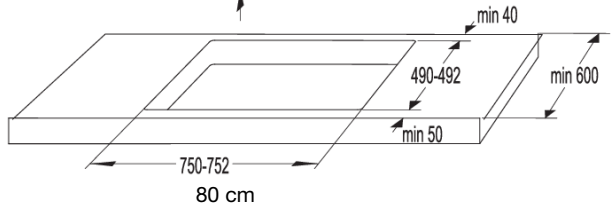
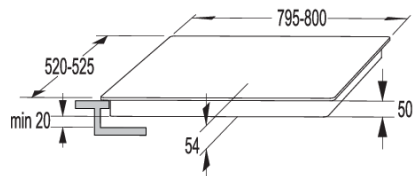
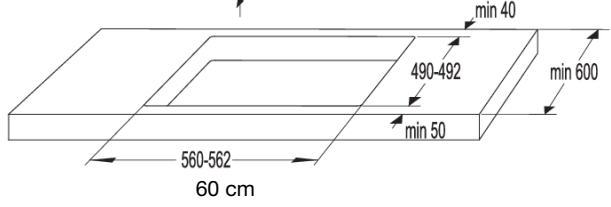
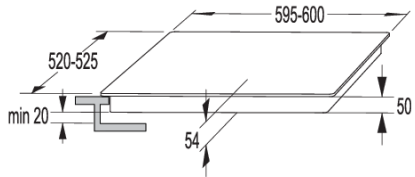
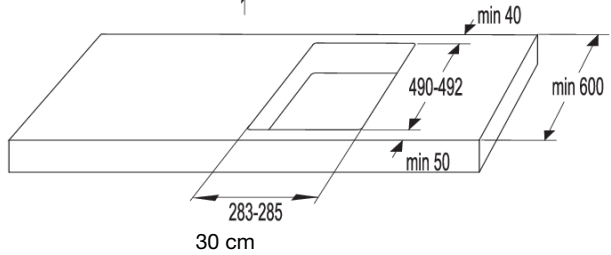
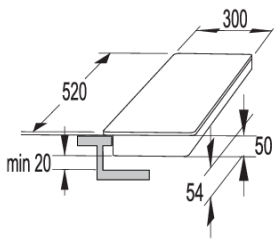

Vetracie otvory v spodnej kuchynskej skrinke



INFORMÁCIA!

Normálna prevádzka elektronických komponentov indukčnej varnej dosky vyžaduje dostatočnú cirkuláciu vzduchu.

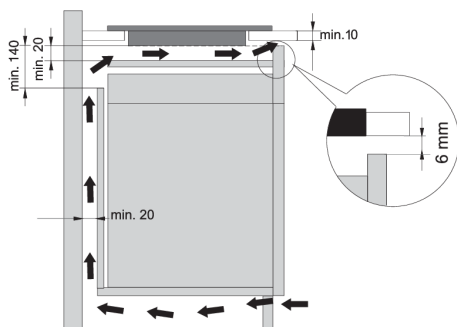

Spodná skrinka so zásuvkou

- V zadnej stene skrinky musí byť otvor s minimálnou výškou 140 mm pozdĺž celej šírky skrinky. Okrem toho by mal byť na prednej strane otvor minimálne 6 mm pozdĺž celej šírky skrinky
- Pod varnú dosku by sa mal po celej jej dĺžke nainštalovať horizontálny deliaci panel. Medzi spodnou stranou spotrebiča a deliacim panelom by mal byť voľný priestor minimálne 20 mm. Zo zadnej strany by malo byť umožnené dostatočné vetranie.

- Varná doska je vybavená ventilátorom umiestneným v jej spodnej časti. Ak je pod kuchynskou linkou zásuvka, neodkladajte do nej drobné predmety alebo papier, pretože ich nasatie do ventilátora by mohlo poškodiť ventilátor a chladiaci systém. Okrem toho zásuvku nepoužívajte ani na skladovanie hliníkovej fólie alebo horľavých látok či kvapalín (napríklad sprejov). Takéto látky neuchováajte v blízkosti varnej dosky. Nebezpečenstvo výbuchu!
- Medzi obsahom zásuvky a vstupnými otvormi ventilátora by mal byť voľný priestor aspoň 20 mm.

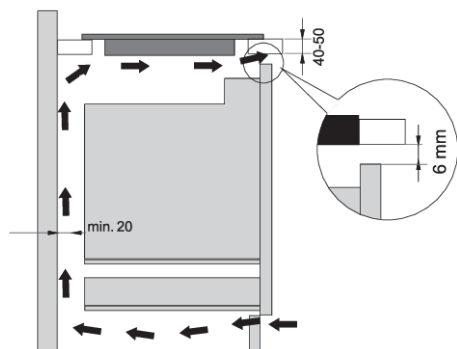

Spodná skrinka s rúrou

- Iba rúry typu EVP4.., EVP2.. a EVP3 vybavené chladiacim ventilátorom môžu byť inštalované pod túto varnú dosku
- Pred inštaláciou rúry musí byť z kuchynskej skrinky odstránená zadná stena v mieste, kde je otvor na inštaláciu.
- Okrem toho by mala byť na prednej strane aspoň 6 mm medzera pozdĺž celej šírky skrinky.
- Ak sú pod indukčnou varnou doskou nainštalované iné spotrebiče, nemôžeme zaručiť ich správne fungovanie.

Zapustená montáž do pracovnej dosky

Spotrebiče bez zbrúsených hrán alebo ozdobných rámov sú vhodné na vstavanú montáž.

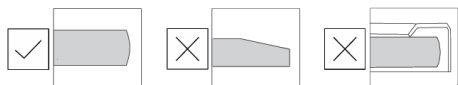

Inštalácia spotrebiča

Spotrebič sa môže inštalovať len do pracovnej dosky, ktorá je odolná voči teplotám a vode, napríklad pracovnej dosky vyrobenej z (prírodného) kameňa (mramoru, granitu) alebo masívneho dreva (hrany pozdĺž výrezu musia byť utesnené). Pri inštalácii do pracovnej dosky vyrobenej z keramiky, dreva alebo skla by sa mal použiť drevený pomocný rám. Spotrebič sa s takýmto rámom nedodáva. Spotrebič môžete inštalovať do pracovnej dosky vyrobenej z iného materiálu len po konzultácii s výrobcom takejto dosky a získaní jeho výslovného súhlasu. Vnútorne rozmery základnej jednotky by mali byť prinajmenšom rovnaké ako vnútorné rozmery výrezu pre spotrebič. Takto bude možné spotrebič jednoducho z pracovnej dosky vybrať. Pozdĺž obvodu spodnej časti skleneného panela upevnite tesniacu pásku

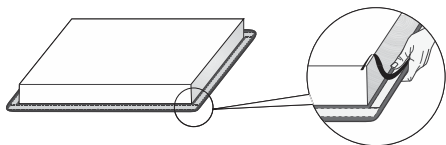

Najprv cez výrez prestrčte napájací kábel. Umiestnite spotrebič do stredu výrezu pracovnej dosky. Spotrebič zapojte do elektrickej siete (pozrite si pokyny na pripojenie spotrebiča). Predtým než spotrebič utesníte, vyskúšajte, či funguje. Škáru medzi spotrebičom a pracovnou doskou utesníte pomocou silikónového tmelu. Silikónový tmel používaný na utesnenie zariadenia musí byť odolný voči teplote (najmenej 160 °C). Silikónový tmel vyhladte pomocou vhodného nástroja. Dodržujte pokyny výrobcu na použitie príslušného silikónového tmelu. Nezapínajte spotrebič, kým silikónové tesnenie úplne nevyschne.



1. Silikónový tmel
2. Tesniaca páska

VAROVANIE!

Osobitnú pozornosť venujte rozmerom otvoru pri pracovných doskách z prírodného kameňa. Pri výbere silikónového tmelu berte do úvahy materiál, z ktorého je pracovná doska, prípadne sa obráťte na jej výrobcu. Použitie nevhodného silikónového tesniaceho materiálu môže mať za následok nežiadúce sfarbenie niektorých častí.

Demontáž vstavaného spotrebiča

Odpojte spotrebič od elektrickej siete. Pomocou vhodného nástroja odstráňte z obvodu silikónové tesnenie. Spotrebič vyberiete tak, že ho potlačíte zospodu smerom hore.

VAROVANIE!

Ne pokúšajte sa spotrebič vybrať z hornej strany pracovnej dosky.

VAROVANIE!

Servisné oddelenie zodpovedá len za opravu a servis varnej dosky. V súvislosti s opätovnou inštaláciou (zabudovanej) varnej dosky, kontaktujte svojho predajcu špecializovaného kuchynského vybavenia.

Kamenná pracovná doska

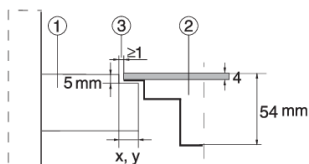

1. Pracovná doska
2. Spotrebič
3. Špára

Vzhľadom na možnosť odchýlky (tolerancie) pre sklokeramickú dosku spotrebiča a výrez v pracovnej doske, je medzera nastaviteľná (min. 2 mm).

Keramická, drevená alebo sklenená pracovná doska

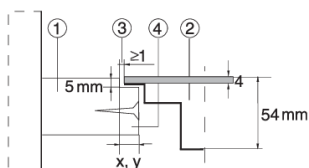

1. Pracovná doska
2. Spotrebič
3. Špára
4. Drevený rám, hrúbka 16 mm

Vzhľadom na možnosť odchýlky (tolerancie) pre sklokeramickú dosku spotrebiča a výrez v pracovnej doske, je medzera nastaviteľná (min. 2 mm). Pod horný okraj pracovnej dosky nainštalujte 5,5mm drevený rám (pozri obrázok).

Keď robíte výrez, všimnite si polomer zaoblenia rohov skla (R10, R2).

SKLO

VÝREZ

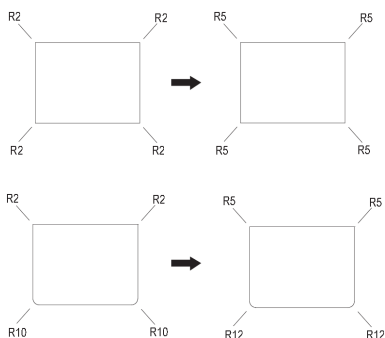

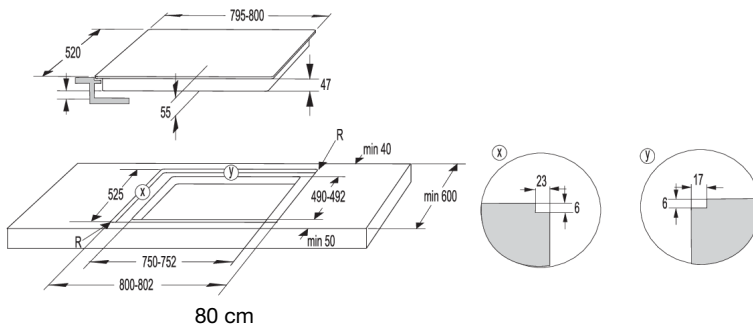
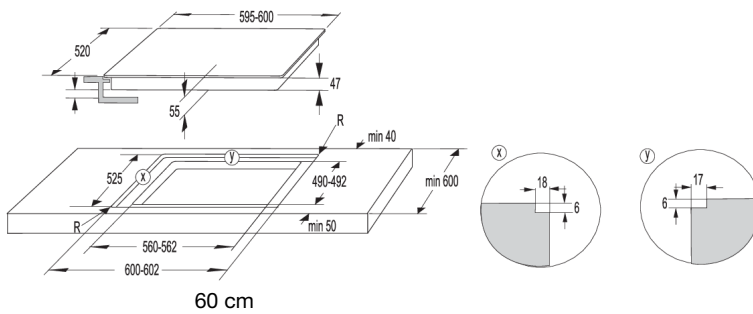
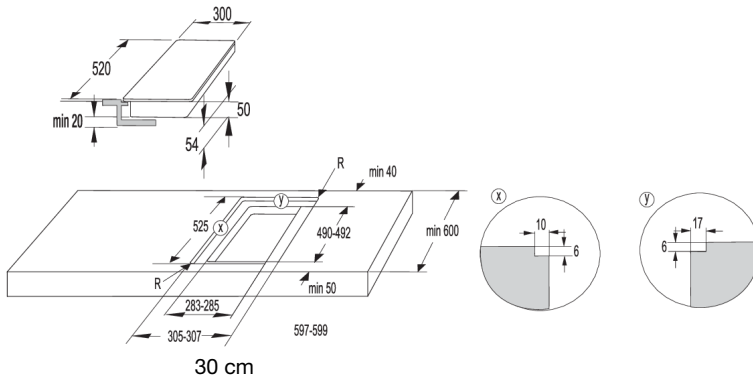

VAROVANIE!

Ak je pod vstavanou varnou doskou nainštalovaná rúra, tak pracovná doska musí mať minimálne hrúbku 40 mm.

Inštalácia penového tesnenia

INFORMÁCIA!

Niektoré spotrebiče sa dodávajú s už namontovaným tesnením!

Skôr než do kuchynskej pracovnej dosky nainštalujete spotrebič, prilepte zospodu sklokeramickej varnej dosky penové tesnenie dodané so spotrebičom. Odstráňte ochrannú fóliu z tesnenia. Prilepte tesnenie na spodnú stranu skla (2-3 mm od okraja). Tesnenie musíte pripevniť okolo celej dĺžky skla. Tesnenie by nemalo presahovať za rohy. Pri montáži tesnenia dbajte na to, aby sa nepoškodilo ostrými predmetmi alebo, aby neprišlo do kontaktu s nimi.

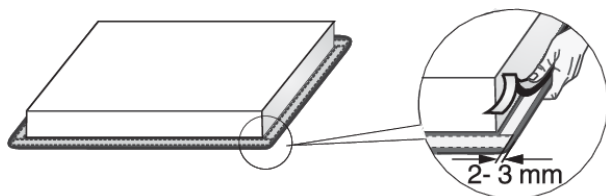

VAROVANIE!

Spotrebič neinštalujte bez tohto tesnenia!

Inštalácia montážnej spony

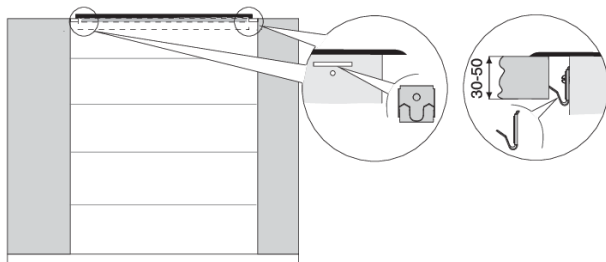

- Pracovná doska musí byť úplne vyvážená. Chráňte orezané povrchy.
- Pomocou štyroch dodaných skrutiek (4x) pripojte upevňovacie prvky (4x) k otvoru a výrezu v prednej strane a zadnej stene varného panela.
- Vložte varný panel do výrezu a zatlačte ho silno zhora smerom k pracovnej doske.
- Nepoužívajte skrutky dlhšie ako 6,5 mm na dotiahnutie upevňovacej svorky.

Pripojenie varnej dosky k elektrickej sieti

- Ochrana elektrickej siete musí byť v súlade s príslušnými predpismi.
- Pred pripojením spotrebiča sa uistite, že napätie vyznačené na typovom štítku sa zhoduje s napätím v elektrickej sieti.
- V elektrickej inštalácii by malo byť spínacie zariadenie, ktoré môže odpojiť všetky póly spotrebiča od elektrickej siete s minimálnou vzdialenosťou 3 mm medzi kontaktmi pri rozpojení. Medzi vhodné zariadenia patria poistky, ochranné spínače atď.
- Pripojenie by malo byť prispôbené prúdu a poistkám.
- Po inštalácii musia byť časti, ktorými prechádza elektrický prúd a izolácie chránené pred dotykom.

VAROVANIE!

Spotrebič môže pripojiť len autorizovaný odborník. Nesprávne pripojenie môže zničiť časti spotrebiča. V takom prípade zaniká nárok na záruku! Pred akoukoľvek opravou alebo údržbou odpojte spotrebič od elektrickej siete.

Schéma pripojenia

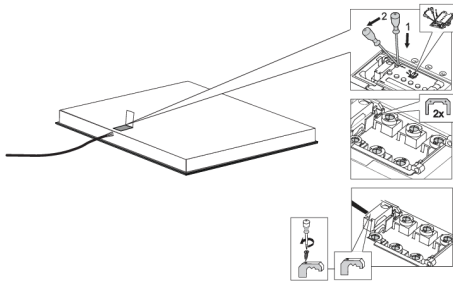

- Skontrolujte napätie. Pred pripojením spotrebiča sa uistite, že napätie vyznačené na typovom štítku sa zhoduje s napätím vo vašej domácnosti. Napätie vašej elektrickej siete (220-240 V medzi L a N) by mal overiť kvalifikovaný technik pomocou zodpovedajúcich meracích zariadení.
- Otvorte kryt pripojovacej svorkovnice.
- Pripojte vodiče podľa typu spotrebiča.
- Prepojovacie konektory sú umiestnené na pripojovacej svorke.

Napájací kábel

(spotrebič bez napájacieho kábla)

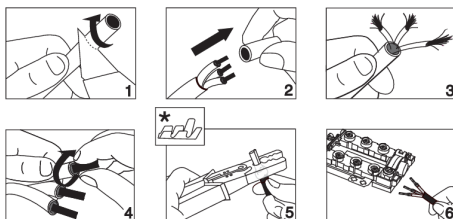

- Na pripojenie je možné použiť:
- Pripájacie káble s PVC izoláciou typu H05 VV-F alebo H05V2V2-F so žltozeleným ochranným vodičom alebo iné rovnocenné alebo lepšie káble.
- Vonkajší priemer kábla by mal byť najmenej 8 mm.
- Napájací kábel vedte cez príslušnú svorku, ktorá chráni kábel pred vytrhnutím.

* káblové dutinky nie sú súčasťou dodávky

INFORMÁCIA!

Odporúčame použitie káblových dutiniek.

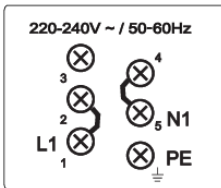

Jednofázové pripojenie (32 A)

- Jednofázové pripojenie (1 1N, 220–240 V~ /50–60 Hz):
 - Napätie medzi fázou a neutrálnym vodičom je 220-240 V~. Medzi svorky 1 a 2 a medzi svorky 4 a 5 namontujte prepojovacie konektory.
 - Zoskupenie (inštalácia) by malo byť vybavené minimálne 32 A poistkou. Prierez napájacieho kábla by mal byť minimálne 4 mm².

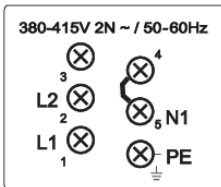

2-fázové pripojenie (16A)

- 2 fázy, 1 neutrálny vodič (2 1N, 380–415 V~ /50–60 Hz):
 - Napätie medzi fázami a neutrálnym vodičom je 220–240 V~.; napätie medzi dvoma fázami je 380–415 V~. Medzi svorky 4 a 5 namontujte prepojovací konektor. Zoskupenie (inštalácia) by malo obsahovať aspoň dve 16-ampérové poistky. Prierez napájacieho kábla by mal byť minimálne 1,5 mm².

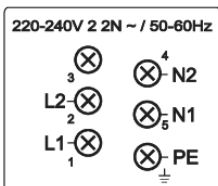

- 2 fázy, 2 neutrálne vodiče (2 2N, 220–240 V 2 2N ~ /50–60Hz):
 - Napätie medzi fázami a neutrálnym vodičom je 220-240 V~.
 - Zoskupenie (inštalácia) by malo obsahovať aspoň dve 16-ampérové poistky. Prierez napájacieho kábla by mal byť minimálne 1,5 mm².

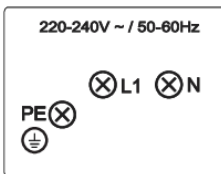

Pri spotrebičoch so šírkou 30 centimetrov (dve varné zóny) je možné iba jednofázové pripojenie. Polomer napájacieho kábla by mal byť minimálne 1,5 mm²!

Pripojenie napájacieho kábla

(spotrebič s napájacím káblom)

- Spotrebič musí byť priamo a pevne pripojený k elektrickej sieti.
- Zariadenia na odpojenie od elektrickej siete musia zodpovedať príslušným predpisom.
- Napájací kábel nepredlžujte a nevedzte ho cez ostré hrany.
- Ak je spotrebič nainštalovaný nad rúrou, dbajte na to, aby napájací kábel nikdy neprišiel do styku s horúcimi časťami rúry.

Jednofázové pripojenie

Pripojte spotrebič podľa schémy A. Ak vaša elektrická sieť neumožňuje použitie 32 A poistky, výkon spotrebiča by sa mal primerane znížiť alebo obmedziť.

Pozri kapitolu Používateľské nastavenia.

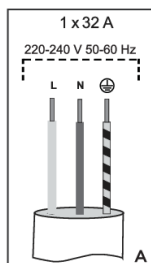

L = hnedý
N = modrý
⊕ = žltý/zelený

Dvojfázové pripojenie

- Ak má vaša elektrická sieť 2 fázové vodiče a 1 neutrálny vodič, pripojte spotrebič podľa schémy B.
- Ak má vaša elektrická sieť 2 fázové vodiče a 2 neutrálne vodiče, pripojte spotrebič podľa schémy C.

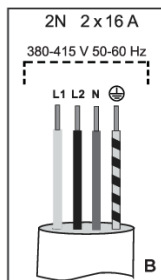

L1 = hnedý
L2 = čierny
N = modrý
⊕ = žltý/zelený

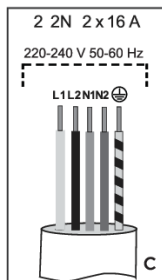

L1 = hnedý
L2 = čierny
N1 = modrý
N2 = sivý
⊕ = žltý/zelený
len pre NL!

Likvidácia



Balenie je vyrobené z materiálov šetrných k životnému prostrediu, ktoré sa dajú recyklovať, zlikvidovať alebo zničiť bez poškodenia životného prostredia. Z tohto dôvodu je obalový materiál riadne označený.

Značka na výrobku alebo na jeho obale znamená, že s výrobkom by sa nemalo narábať ako s bežným domovým odpadom. Výrobok by sa mal odniesť do autorizovaného centra určeného na spracovanie odpadu z elektrických a elektronických zariadení.

Správna **likvidácia** výrobku pomôže zabrániť negatívnym vplyvom na životné prostredie a zdravie ľudí, ktoré by sa mohli objaviť v prípade nesprávnej likvidácie výrobku. Pre podrobnejšie informácie o likvidácii a spracovaní výrobku kontaktujte príslušný miestny orgán zodpovedný za spracovanie odpadov, spoločnosť na likvidáciu odpadov alebo obchod, v ktorom ste výrobok zakúpili.

Vyhradzujeme si právo na vykonanie akýchkoľvek zmien v tomto návode na použitie.

MORA



828826-a1

CE