

PROFI CARE®

Návod na použitie



PC-BSR 3108

Robotický vysávač s funkciou vytierania

CE

Prehľad komponentov

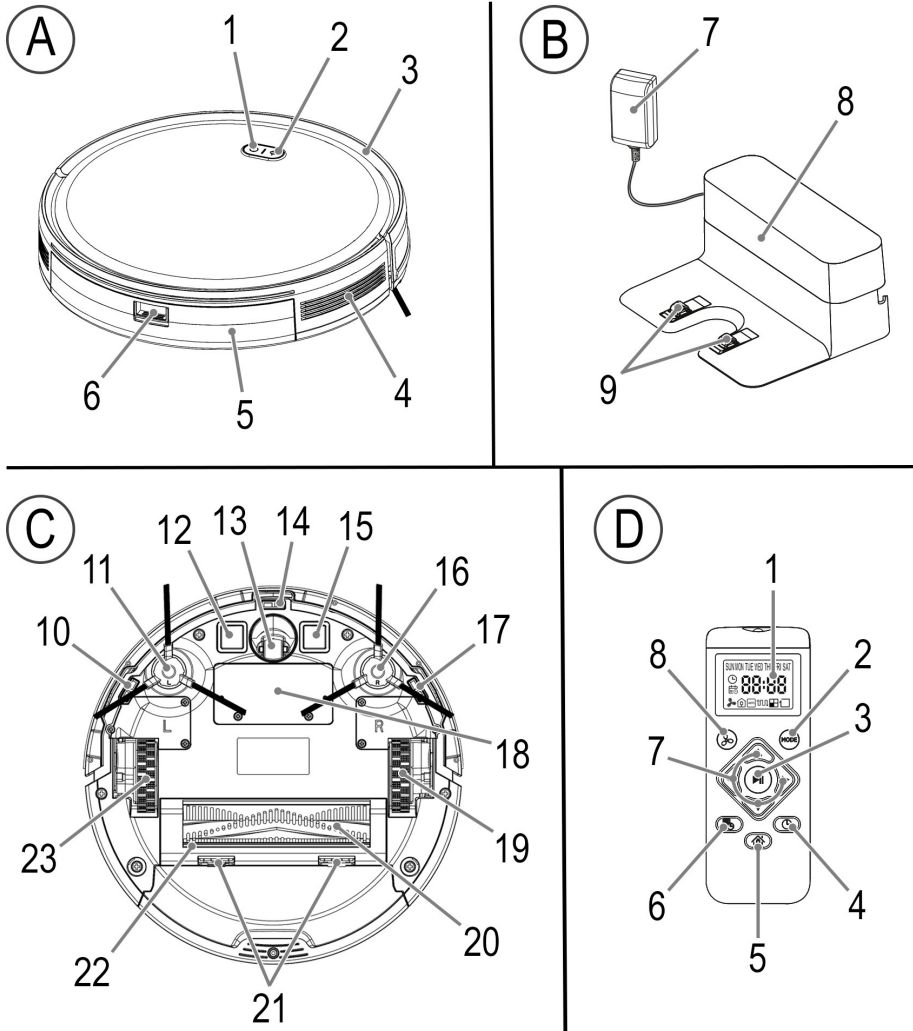

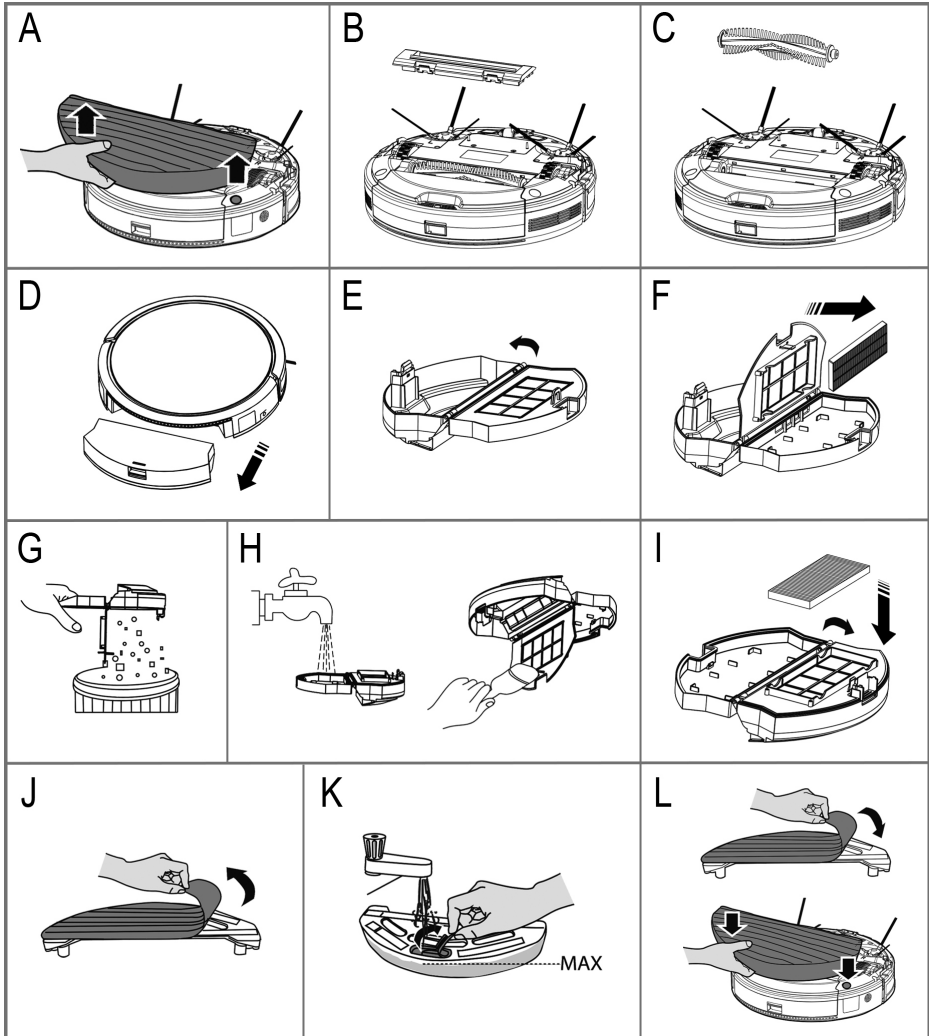

Návod Manuál

Ďakujeme, že ste si vybrali náš produkt. Dúfame, že sa vám bude páčiť/použitím a spotrebič.

Prečítajte si návod na použitie a samostatne priložené pred použitím tohto spotrebiča si starostlivo prečítajte bezpečnostné pokyny. Uschovajte si tieto dokumenty vrátane záručného listu, účtenka a, ak možný, a box s a vnútorná obal v bezpečné miesto. Pokiaľ spotrebič odovzdáte tretej strane, vždy zahrnúť Všetko a relevantné dokumenty.

Symbody v tento Návod Manuál

Dôležité informácie pre vašu bezpečnosť sú špeciálne označené. Na to je nevyhnutné dodržiavať tieto pokyny vyhnúť sa nehody a zabrániť poškodenie na a spotrebič:

Obsah

Prehľad z a Komponenty.....	
Čistý Prach Kontajner a	
Podlaha Štetec / Vypniť Voda Nádrž.....	
Vybaľovanie a Spotrebič	
Prehľad z a Komponenty / Rozsah z Doručenie.....	
Varovanie pre a Použitie z a Spotrebič.....	
Zaobchádzanie Batérie	
Poznámky pre Použite.....	
Pred Pomocou _ Spotrebič.....	
Uvedenie Do Prevádzka.....	
Vložiť a Batérie v a Diaľkový Ovládanie	
Nastavenia a Všetdný deň a a Čas	
Nastavenia Hore a Nabíjanie Stanica	
Nabíjanie a Dobíjacie Batérie	
Informácie O a Aplikácia	
"Chytrý Život - Šikovný Žit"	
Informácie na Prevádzkové s a Aplikácia	
Systém Požiadavky pre Použitím a Aplikácia	
Uvedenie Do prevádzky s a Aplikácia	
Deaktivujte WLAN v Spotrebič a	
Odpojiť WLAN Pripojenie	
Prevádzka	
Prepínanie a Spotrebič Na / Vypnuté.....	
Tlačidlá na a Diaľkový Ovládanie.....	



Nastavte plánované čistenie.....	
Tlačidlá na a Spotrebič	
Za použitia Spotrebič	
Za použitia Spotrebič s stieranie Funkcia	
Koniec Operácia	
Údržba a Upratovanie	
Vyprázdnenie nádoby na prach a čistenie filtrov . 19	
Čistenie / Meniace sa a Bočné Štetce	
Čistenie a Podlaha Štetec	
Čistenie čistenie _ Fleece	
Náhradné diely	
Skladovanie	
Odstraňovanie problémov	
Technický Údaje.....	
Produkt Špecifikácia v Súlad s	
Nariadenie (EÚ) 2019 / 1782 Napájanie Dodávky.....	
Oznámenie z Smernica Zhoda.....	
Likvidácia	
dobíjacie batérie / batérie Likvidácia.....	
Význam z a "Popolnice" Symbol.....	

Vybaľovanie a Spotrebič

1. Odstrániť spotrebič _ z svoje obal.
2. Odobrať všetky obalový materiál, napr ako fólia, plniace materiál, sťahovacie pásky a lepenka obal.
3. Šek rozsah _ z dodávka pre úplnosť.
4. Ak je obsah balenia neúplný alebo ak je možné zistiť poškodenie, spotrebič neuvádzajte do prevádzky . Vráťte to do predajca ihneď.

Prehľad z a Komponenty / Rozsah z dodávka

Horná Bočné (Ilustrácie A)

- 1 Gomb
- 2 Gomb
- 3 Mechanické naštartovanie senzor
- 4 Vývod vzduchu
- 5 Prach priehradka na kontajner
- 6 Uvoľnenie nádoby na prach

Nabíjanie Stanica (Ilustrácie b)

- 7 Napájanie zásobovanie jednotka
- 8 Kontrolka siete
- 9 Nabíjacie kontakty

Dno Bočné (Ilustrácie C)

- 10 Schodisko detekčný senzor
- 11 Bočná kefa
- 12 Kontakt povrch pre nabíjanie cez a nabíjanie stanica

- 13 Predné koleso
- 14 Schodisko detekčný senzor
- 15 Kontakt povrch pre nabíjanie cez a nabíjanie stanica
- 16 Bočná kefa
- 17 Schodisko detekčný senzor
- 18 Priehradka na batérie Pokryť
- 19 Riadiť kolo
- 20 Vzduch sacie potrubie / rotujúce podlaha štetec
- 21 Zámky pre a podlaha štetec Pokryť
- 22 Gumová pera
- 23 Riadiť kolo

Diaľkový Riadenie (Ilustrácie D)

- 1 Zobrazíť
- 2 Gombík
- 3 Gombík
- 4 Gombík
- 5 Gombík
- 6 Gombík
- 7 Smer tlačidla ▲, ►, ▼, ◀
- 8 Gombík







Bez ilustrácie

Filtračná vložka s HEPA filtrom a zásuvkou Voda nádrž s čistenie rúno
 Náhradný HEPA filter (1×)
 Náhradná bočná kefa (2×)
 Náhradné čistiace rúno (1×)

Varovanie pre a Použitie z a Spotrebič

- Položte kábel od napájacej jednotky tak, aby oň nikto nezakopával.

Manipulácia s batériami

-  Nedobíjať batérie!
-  Nerozoberať batérie !
-  Neskratucujte batérie ! _
-  Skladujte mimo dosahu detí
-  Dodržujte polaritu (+/-)!
-  **Nebezpečenstvo z explózie!**
Nevystavujte batérie intenzívnym teplotám ako slnečný svit, oheň alebo podobný.

- Z batérie môže unikať tekutina . Ak nebudete diaľkový ovládač dlhšie používať odstráňte batérie.
- Ak batéria vytečie, nevtrajajte tekutinu do očí alebo sliznice. V prípade kontaktu si umyte ruky, vypláchnite oči čistou vodou. Ak existuje, vyhľadajte lekársku pomoc nepohodlie pretrváva.
- Rôzne typy batérií a nové a použité batérie musia byť použité spolu.
- Batérie sa nesmú likvidovať spoločne s mestické odpady. Použité batérie vráťte zodpovednej osobe zbierka body alebo na a obchodník.

Poznámky pre Použitie

- Zariadenie je prevádzkované pomocou dobíjacej batérie tery . Nabíjanie sa vykonáva pomocou dodávanej nabíjacej stanice s Napájanie zásobovanie jednotka.
- Spotrebič nasáva voľné nečistoty cez hubicu. Pre efektívnejšie čistenie je spotrebič otočný štetec a A guma pera.
- Nepoužívajte spotrebič na vysávanie konštrukcie trosky.
- Špinavý filtre znížiť a sania Napájanie z a spotrebič, preto odporúčame vyčistiť nádobu na prach a filtre po každý použitie.
- Pokiaľ spotrebič narazí na stenu alebo iné prekážky, zmení smer.
- Nemeňte podmienky v miestnosti, keď je spotrebič funguje. Napríklad keď zatvoríte dvere cez ktoré mohol spotrebič skôr prejsť ~~spotrebič~~ bez prekážok pokúsi vstúpiť do inej miestnosti až do vy OTVORENÉ a dvere znova.
- Z výšky cca. 90 mm, spotrebič tiež čistí pod kusy nábytku. Ak spotrebič uviazne pod kusom nábytku, spotrebič sa zastaví funkčné po krátkom čase. Kontrolné svetlo v gombík bliká červeno a približne zaznie signál ~~Spotrebič~~ mately každý 10 sekundy.
- Ak sa spotrebič počas prevádzky zdvihne, zaznejú dve pípnutia počuli po a málo sekundy. Spotrebič potom prepne

do režimu spánku. Pokiaľ budete spotrebič naďalej držať vo vnútri vašej ruky, prístroj bude znova pípať v pravidelných intervaloch. Keď spotrebič umiestnite späť na podlahu, vy vôľa počuť A pípnutie.

- Kvôli dizajnu, čisteniu kobercov a prechádzaniu hrany je možné iba v obmedzenej miere. Krátke zhromaždenie koberce s nízkymi okrajmi je možné prechádzať. Pre dlhý vlaskoberce, prosím použite A konvenčné 230 PROTI podlahu vysávač.
- Sensory na spodnej strane spotrebiča detekujú schody alebo iné priehlbiny tak, aby spotrebič nemohol jeseň dole.



Avšak v závislosti od charakteru schodiskového stupňa (zafarbenie, konštrukcia atď.), snímače nemusia byť schopný detekovať prístátie. Nenechávajte spotrebič bez dozoru, zvlášť u a schody.

Pred Použitím a Spotrebič

- Odstráňte z podlahy všetky predmety, ktoré by mohli byť upchávajú bočné kefy alebo sa zachytávajú v tryske alebo stop a spotrebič z čistenie.
- Odstrániť Všetko objektov že mohol byť zakopal cez (E. G. vázy, malé lampy, dekoratívne položky, atď.).
- Dbajte na to, aby neboli žiadne káble, šnúry alebo strapce, napr. závesy, obrusy alebo koberce, sú prístupné do spotrebič. V prípade potreby preložte okraje kobercov pomocou strapce pod koberec. Spotrebič by mohol inak dostať chytený v im.



Uvedenie do prevádzky

Vložte batérie do diaľkového ovládača (Batéria nie sú zahrnuté v a rozsah z dodávka)







1. Otvorte kryt batériového priestoru na zadnej strane diaľkový riadenie.
2. Vložiť 2 AAA/R03 1.5 PROTI batérie. Urobíť Tak určite polarizate opravíť (vidieť batérie priehradka dno)!
3. priehradku na batérie Pokryť.
4. Na displeji diaľkového ovládača sa zobrazuje deň v týždni (Slnko), a čas () a symbol pre sania Napájanie ().

Nastavenia a Všetdný deň a a Čas

Ak chcete nastaviť deň v týždni a čas na diaľkovom ovládači, pokračovať tak ako nasleduje:

1. Iis a  gombík. The hodiny symbol objaví sa v a Zobrazíť a _ všedný deň začína blikanie.
2. Vybrať a aktuálna všedný deň s a /  tlačidlá.

SLNKO = nedeľa	ČT = štvrtok
PO = pondelok	PI = piatok
ÚK = utorok	SAT = sobota
ST = streda	

3. Potvrdiť vaša výber s tlačidlo  II. Výber _ Zmeny na a hodina vstup.
4. Teraz súbor a hodina s a  /  tlačidlá a potom zmena na a minúta vstup s a gombíkom .
5. Tiež súbor a minút s a /  tlačidlá.
6. Potvrdiť vaša vstup s tlačidlo  II.

Pokiaľ nestlačíte žiadne tlačidlo do cca. 14 sekúnd, a nastavenie vôľa byť vyradené.

Nastavenia Hore a Nabíjanie Stanica

1. Umiestnite nabíjaciu stanicu na stenu. Uistiť sa, že tam je A Napájanie zásuvka v blízkosti.
 - Umiestnite kábel od napájacej jednotky tak, aby spotrebič nemôže dostať chytený v to.
2. Uistite sa, že 2 m pred a nie sú žiadne predmety 1 m vpravo a vľavo od nabíjacej stanice. Tieto by mohli prekážať spotrebiču pri hľadaní nabíjanie stanice.
3. Zapojte konektor z napájacej jednotky dozásuvka na a nabíjanie stanice.
4. Zapojte napájaciu jednotku do správne nainštalovanej uzemnená zásuvka. Kontrolka nabíjacej stanice svetlá hore.

Nabíjanie a Dobjíjacie batérie

Než budete môcť spotrebič používať, musíte ho najskôr nabiť/vstavaná dobjíjacia batéria. Spotrebič vždy nabíjajte bez a voda nádrž nainštalované.

- 1) Umiestnite spotrebič nabíjacími plochami na nabíjacie kontakty nabíjacej stanice. Kontrola lampy v a tlačidlá na a spotrebič pulzovať.

alebo

- 2) stlačiť  tlačidlo na diaľkovom ovládači prípadne spotrebič. Zariadenie začne hľadať nabíjanie stanice. Tento smieť vziať A málo dlhšia a Prvá čas. Obe kontrolky na spotrebiči blikajú. Akonáhle akonáhle sa zariadenie zakotvilo v nabíjacej stanici, riadenie lampy v a tlačidlá na a spotrebič pulz.

- Až bude dobjíjacia batéria plne nabitá, budete počuť pípnutie a kontrolky v tlačidlách naspotrebič vôľa ísť von.
- Nabitý spotrebič _ pre na najmenej 12 hodín pred použitím to pre prvá _ čas.
 - Keď je dobjíjacia batéria vybitá, zariadenie automaticky začne vyhľadávať nabíjacie stanice. Obe kontrolky na spotrebiči blikajú. Akonáhle sa spotrebič pripojí k nabíjacie stanice, rozsvietenia sa kontrolky v tlačidlách a spotrebič pulz.
 - Aj keď je jednotka vypnutá, dobjíjacia batéria sa neustále vybíja. Ak nepoužívate spotrebič na dlhšiu dobu nabite dobjíjacie batérie na najmenej každý 4 na 6 týždňov.

Informácie o aplikácii "Chytrý Život - Šikovný Živobytie"

The  Aplikácia Smart Life - Smart Living je k dispozícii pre Android a pre iOS. Naskenujte zodpovedajúci QR kód a prejdite priamo na a stiahnutie.

V závislosti od poskytovateľa môžu vzniknúť náklady sťahovanie a aplikácie.



Google Play



iOS

Informácie na Prevádzkové s a Aplikácia

Tento spotrebič umožňuje ovládať spotrebič cez vaša Domov sieť. Tento vyžaduje A trvalý WLAN pripojenie k vášmu routeru a bezplatnému „Smart Life - SmartŽivobytie“ aplikácie.

Máte pohodlný prístup ku všetkým funkciám spotrebiča prostredníctvom aplikácie. Vzhľadom k tomu, že aplikácia je neustále vylepšovaná, mynemôže dať A viac detailné popis tu.

nechcenému zapnutiu spotrebiča, ak ste mimo domova, odporúčame vypnutie spotrebiča a vytiahnutie sieťovej zástrčky z nabíjanie stanice!

Systém Požiadavky pre Použitím a Aplikácia

- Android 6.0 alebo vyššia
- iOS 11.0 alebo vyššia

Uvedenie Do Úkon s a Aplikácia

1. Nainštalujte si aplikáciu „Smart Life - Smart Living “. Vytvorte užívateľa účet.
2. Aktivujte funkciu WLAN v nastavení vášho zariadenia spotrebič.
3. Robotický vysávač umiestnite do cca. 5 m- tres z vaša router.
4. Ak je spotrebič v režime spánku, zapnite hokrátkym stlačením a podržaním tlačidlo na spotrebič.
5. Stlačte a podržte tlačidlo na robotickom vysávači Čistič , kým nebudete počuť pípnutie. Kontrolné svetlo v gombík na a spotrebič bliká rýchlo.
6. OTVORENÉ a aplikácia a „vybrat “ “ .
7. Vyberte ponuku „Robotný vysávač“ a postupujte podľa pokynov inštrukcie na a Zobrazíť.
8. úspešnom pripojení spotrebičavy vedieť fungovať to použitím a aplikácie.

Deaktivujte WLAN v zariadení a Odpojiť WLAN Spojenie

Ak chcete odpojiť existujúce pripojenie WLAN, pokračovať tak ako nasleduje:

1. Ak je spotrebič v režime spánku, zapnite hokrátkym stlačením a podržaním tlačidlo na spotrebič.
2. Stlačte a podržte tlačidlo na robotickom vysávači Čistič, kým nebudete počuť signálny tón. Kontrolka v tlačidlo na spotrebič rýchlo bliká. aplikácie- ance je teraz z aplikácie odstránená a WLAN má bol deaktivovaný v a spotrebič.

Ak chcete obnoviť pripojenie WLAN, pokračujte ako je popísané v časti „Uvedenie do prevádzky s Aplikácia“.

Úkon

Prepínanie a Spotrebič Na / Vypnuté

- zapnite krátkym stlačením tlačidla gombíkna spotrebiči. Ozve sa pípnutie a rozsvietenie sa kontrolkyv tlačidlách sa krátko rozsvietí. Kontrolné svetlo v gombík potom bliká.
 - Teraz lis a gombík Kľúčko a a spotrebič začína _ práce.
 - Li znova krátko stlačte tlačidlo , a spotrebič prepínače späť do pohotovostného režimu.
 - The spotrebič automaticky prepne do režimu spánku po 60 sekundách, pokiaľ nebol aktivovaný žiadny režim čistenia po prepínanie na.
- Keď je spotrebič v pohotovostnom režime, stlačte a podržte gombík na spotrebič po dobu asi 4 sekúnd, aby sa vložil spotrebič do režimu spánku. Počuť dve pípnutia. The riadenie lampy sú vypnuté.

Tlačidlá na a Diaľkový Riadenie

Ak chcete spotrebič ovládať diaľkovým ovládačom, použite spotrebič musí byť na dohľad. Namierte diaľkový ovládač na prednej časti spotrebiča , aby bol zaistený optimálny prenos signály diaľkového ovládania. K dispozícii sú dva infračervené prijímače tam. Na displeji sa zobrazí zvolené nastavenie. Potvrdenie-obruba tón z a spotrebič je počuli.

• (2)

stlačením tohto tlačidla vyberte medziing režimov. Symbol zvoleného režimu sa objaví v displej. Potom spustíte vybraný režim čistenia pomocou tlačidlo  II .



Spotrebič pracuje v režime „ Systém- atický “ režim. Na optimálne čistenie miestnosti, prístroj používa gyroskop rozsahovo riadené navigácia Systém. Pokiaľ to podmienky miestnosti dovoľujú, použite ance čistí a izba, miestnosť v cikcak režime.



 Spotrebič pracuje v režime „Spot“ režime. Umiestnite spotrebič do oblasti čistenie. Presúva sa z centre oblasti v stále sa rozširujúce kruh.



 Spotrebič pracuje v „rohu“ režime. Umiestnite spotrebič proti a stena. Po aktivácii spotrebičaspotrebič sa pohybuje pozdĺž steny.



- Pokiaľ po zvolení čistiaceho režimu spotrebič vypne naznačuje, že iný režim by dosiahol lepšie čistenie účink, spotrebič automaticky prepne k tomu.
- môžete kedykoľvek ukončiť tlačidlom

▶II (3) ▶II

Spustíte alebo zastavte zariadenie z režimu spánku. Potvrdiť zadanie pri nastavovaní času alebo vytváraní upratovaniaplán.

⌚ (4)

Ak chcete nastaviť čas. Pozri kapitolu „Uvádzanie do Úkon“, „Nastavenie všedný deň a a Čas“.











⌚ (5)

Keď stlačíte toto tlačidlo, spotrebič sa zastaví erovanie a hľadá nabíjaciu stanicu. Dvariadenie lampy v a tlačidlá na a spotrebič blikať.



⌚ (Naplánované Čistenie) (6)

Pomocou tohto tlačidla môžete nastaviť plán pre aplikáciu ance . Spotrebič môžete nastaviť tak, aby sa zapol po určitej dobečas na vybrané dni. Na urob to, pokračovať tak ako nasleduje:

Súbor Naplánované Čistenie

1. lis a  gombík. **SLNKO** alebo a Prvá skôr aktivované začne blikať deň v týždni na a Zobrazit'.
2. stlač  tlačidlo opakovane až do dňa v týždni vy chcete nastaviť blesky. Svoj výber potvrdíte pomocou  gombík. Ďalšia _ všedný deň začína blikanie.
3. Vyberte všetky požadované dni v týždni, ako bolo práve popísané. Potom prepnite na zadávanie  II času stlačením tlačidla gombík. Hodina _ vstup začína blikanie.
4. Teraz súbor a hodina s a  /  tlačidlá a potom zmena na a minúta vstup s a gombík.
5. Tiež súbor a minút s a  /  tlačidlá.
6. Potvrdiť vaša vstup s tlačidlom  II.
7. Teraz vysielajte a naplánovať k spotrebiču. Na robiť to musí byť spotrebič v pohotovostnom režime (kontrolka va  tlačidlo bliká). Namierte diaľkový ovládač na zariadenia a stlačte tlačidlo  gombík. Pipnutie z spotrebič potvrdzuje a prenos.

8. Aby zariadenie plán vykonalo, musí byť pripojené na a nabíjanie stanica na a čas.

- Pokiaľ nestlačíte žiadne tlačidlo do cca. 14 sekúnd - onds , a nastavenie vôľa byť vyradené.
- The  na displeji sa objaví symbol , ktorý to indikujeA plán má bol súbor.
- **Zmazať plán:** Ak chcete resetovať a odstrániť nastavený plán- ule z a spotrebič, lis a držať a  gombíkpo dobu asi 3 sekúnd a pritom mierit' diaľkovým ovládačom pri spotrebiči. Ozve sa pipnutie a  symbolzmizne.

▲ / ▶ / ▼ / ◀ (7)

Spotrebič sa pohybuje dopredu, doprava, dozadu, doa vľavo, odísť.

⊕ (8)

Tu môžete zvýšiť sací výkon prístrojaance . Zvolení sací výkon sa zobrazí v diaľkový riadenie Zobrazit'.

 = normálne sania Napájanie

 = zvýšený sací výkon

- Vezmite prosím na vedomie, že zvýšený výkon má za následok a kratšia výdrž batérie. Na udržanie zvýšenej batérie spotreba čo najnižšia, nárast výkonu jeiba Cca. 10-15 %.

Tlačidlá na a Spotrebič

⌚ (1)

Týmto tlačidlom sa spotrebič zapína a vypína. Vidieť kapitola "Prevádzka ➔ „ Prepínanie a Spotrebič Na/ Vypnuté".

The spotrebič automaticky prepínače na spať režime po 60 sekundách, pokiaľ nebol aktivovaný žiadny režim čisteniaapo prepínanie na.

⌚ (2)

Keď stlačíte toto tlačidlo, spotrebič sa zastaví erací a vyhľadá nabíjaciu stanicu. Dvariadenie lampy v a tlačidlá na a spotrebič blikať.

Použitie

1. Pred každým použitím, urobte Tak určite že a prach kontajner a filtre sú vložené a prázdny alebo vyčistené.
2. Krátko stlačte a podržte tlačidlo na spotrebičiprepínač to na.
3. Iľ tlačidlo ►II. Pokiaľ to podmienky miestnosti umožňujú, spotrebič čistí a izba, miestnosť v cikcak režime.
4. V prípade potreby zvolte iné čistenie režime.
5. Spotrebič čistí podlahu, kým sa úplne nevyčistí upratali miestnosť alebo kapacita batérie klesla naasi 15%. Spotrebič sa potom automaticky vráti do nabíjanie stanice.
 - Ak stlačíte tlačidlo  tlačidlo , spotrebič sa zastaví prevádzkuje a vyhľadáva nabíjaciú stanicu, a to ajak tam je ešte stále dosť batérie nabíť.

Použitím a Spotrebič s a Vytieranie Funkcia

Pred použitím spotrebiča, ako je popísané vyššie, namontujte ráž na vodu s pripojeným čistiacim rúnom. Pozri tiež ilustrácie J na K na strana 4.

1. Li nutné, odstráňte čistenie rúno na byť schopný na OTVORENÉ a voda nádrž viečko.
2. OTVORENÉ a guma Pokryť z a voda nádrž a vyplniť a voda nádrž. V prípade potreby pridajte trochu čistenia činidlo na a voda.
3. Pripojiť a čistenie rúno na a voda nádrž a miesto a voda nádrž na a spodná strana z a spotrebič.
4. **Dôležité!** Ihneď spustite prevádzku spotrebičaby nedošlo k poškodeniu podlahovej krytiny kvapkajúcou voda!

The stav a podlaha krytina je rozhodujúce pre a utieranie výsledok.

Vypnutie

1. Stop a spotrebič podľa lisovanie tlačidlo .
2. Vypnite spotrebič stlačením a podržaním tlačidla  gombík pre Cca. 4 sekundy.
3. Vyberte nádržku na vodu a stiahnite čistiace rúno. Vyprázdňte nádobu na prach a vyčistite filtre a snímač sors a tiež čistiace rúno, ako je popísané nižšie "Údržba a Čistenie".

Údržba a Čistenie

Nepokúšajte sa mazať valčeky tukom alebo olejom. Tentoby som spôsobiť prach alebo špina na lepiť na a valčeky viac.

- čistite mäkkou, suchou handričkou bez akýchkoľvek nečistôtprísady.
- Čistý a senzory (10/14/17) opatrne s A schnuť mäkký tkanina.
- Po a pred každým použitím skontrolujte trysku a vzduch prieduchy sú Priehľadná.
- Pre A dobrý výkon z a spotrebič, prázdny a prach kontajner a čisté a filtre po každým použitie.

Vyprázdňovanie a Prach Kontajner a Čistenie a Filtre

Tiež odkazovať _ ilustrácie D na ja na strana 4.

1. Odstrániť nádrž na vodu , ak ešte stále pripojený.
2. Siahnite do priehlbiny a stlačte záмок. Teraz môžeš SEM a prach kontajner von z a spotrebič. (Ilustrácie D)
3. Zložiť nádobu na prach oddelene a výťah a Pokryť pre a HEPA filter. (Ilustrácie E)
4. Vytiahnite HEPA filter z nádoby na prach. (Ilustrácie F)
5. Čistý HEPA filtrovať a a zásuvka podľa jemne kliknutím im von.
 - My odporučiť výmenu HEPA filter raz A rok.
6. Vyprázdňte prach kontajner cez popolnice. (Ilustrácie G)
7. Nádobu na prach môžete čistiť pod tečúcou vodou. Čistý rám s A mäkký štetec. (Ilustrácie H)

8. Vložte filtre späť do nádoby na prach. Uisti saže je vložená zásuvka aj HEPA filter správne. (Ilustrácie ja)
9. Nádobu na prach vložte späť do prístroja. Malo by zámk do miesto s A „kliknúť“.

Čistenie / Meniace sa a Bočné Kefy

Ak sú bočné kefy špinavé, môžete ich vyčistiť čírym vodu. Nie _ použiť akékoľvek ďalšie čistenie agenti.

Ak sú bočné kefy opotrebované alebo chybné, vymeňte ichs Nový jednotky.

- Otočte spotrebič okolo.
- Vy môže jednoducho vytiahnite stranu kefy hore.
 - Odstráňte z bočnej kefy vlasy alebo iné nečistoty. Keď nasadzovaniu bočných kief venujte pozornosť značenie (R) a (L). Bočné kefy musia zapadnúť s A „kliknúť“.

Čistenie a Podlaha Štetec

The podlaha štetec vedieť byť odstránené pre ľahký čistenie.

- Stlačením odstráňte kryt západky (a) a zatiahnutím zakryté zároveň hore čas.
- Vytiahnite podlahovú kefu na strana s gumovým ložiskom, hore von z a spotrebič.
 - Uistite sa, že je pripojený gumové ložisko sa nestráti a proces.
- Čistý žiadny vlasy alebo iný špina z a podlaha štetec.
- Nasaďte kefu na podlahu zadné do a spotrebič.
 - Vložiť strane _ s a námestie nos Prvá.
- Dať zadná strana krytu na. To by mal kliknite do miesto.

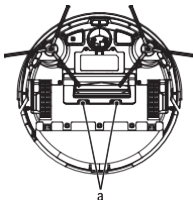

Čistenie a Čistenie Fleece

Potom, čo vyberiete čistiace rúno z vody nádrž, vy vedieť umyť to na 30°C s A málo čistiaci prostriedok. Schnúť a čistenie rúno závesný na a bielizňová šnúra. Robiť nie bieliglo alebo žehlička!

Umyť na alebo nižšie 30°C Robiť nie žehlička

Zavesiť vysušiť Robiť nie bieliglo

Po a čistenie rúno má sušené, vy vedieť pripojiť to na a voda nádrž znova.

Náhradné diely

Pre náhradné diely, prosím konzultovať vaša obchodník.

Úložný priestor

- Spotrebič vyčistite podľa popisu a nechajte ho uschnúť úplne.
- Odporúčame, aby ste spotrebič skladovali v jeho originálne balenie , pokiaľ ho neholdáte dlhšiu dobu používať doba z čas.
- vždy skladujte mimo dosahu detí a dobre vetrané a schnúť miesto.

- Skladovacia teplota by mala byť medzi 10 °C a 20 °C.
- dobíjacie batérie:** Aj vo vypnutom stave dobíjacia batéria je neustále vybíjanie. Li vy nepoužívajte spotrebič dlhšiu dobu, dobite dobíjacie batérie na najmenej každý 4 na 6 týždňov.

Odstraňovanie problémov

Problém	Možná příčina	pomoc
The spotrebič nemá žiadnu funkciu.	The dobíjacie batérie je prázdny.	Nabite _ dobíjacie batérie.
	The dobíjacie batérie je chybný.	Kontaktujte náš ser-vice oddelenie alebo svojho predajcu.
Slabý sania Napájanie.	The dobíjacie batéria je takmer prázdny.	Nabite _ dobíjacie batérie.
	Nádoba na prach je plný.	Vyprázdniť prach kontajner.
	Filtere sú špinavé.	Čistý filtere .
	The tryska je upchaté.	Vyčistite tryska.
	The rotujúce podlaha kefa je zablokovaná.	Vyčistite _ podlaha štetec.
The spotrebič prestane fungovať.	The dobíjacie batérie je prázdny.	Nabite _ dobíjacie batérie.
Dobíjanie - schopná batéria nedrží a nabití.	The dobíjacie batéria dosiahla koniec z svoje život.	Kontaktujte náš ser-vice oddelenie alebo svojho predajcu.

Technické dáta

Model: PC-BSR 3108
Čistá hmotnosť: Cca.
2.8 kg
Ochrana trieda: III

Napájanie Zásobovanie Jednotka

Ochrana trieda: II
Vstup: AC 100-240 PROTI, 50 / 60 Hz, 0,4 A
Výstup: DC 19V, 600 mA
Polarita:

Dobíjacie batéria: 14.4 V, 2600mAh Li -Ion
prevádzky :cca. 2 hodín
nabíjanie :cca. 6 hodín

WLAN

Podporovaná sieť: 802. 11b /g/n
Maximum vysielaný vysokofrekvenčný výkon: 100mW
Frekvenčný rozsah: 2,4 GHz
Kanály: 1-13
Podporované Wi-Fi chránené prístup: WPA/WPA2

Právo na technické a dizajnové úpravy v kurz neustáleho vývoja produktu zostáva Rezervované.

Produkt Špecifikácia v Súlade s Nariadenie (EÚ)

Informácie o Napájanie Zásobovanie Použitý	Hodnota	Jednotka
Distribútor Clatronic International GmbH Číslo obchodného registra HRB 9158 Industriering Ost 40, 47906 Kempen Nemecko		
Modelka identifikátor	SA12BH-	190060V
Vstup Napätie	100-240	V \sim
Vstup striedavé aktuálna frekvencia	50/60	Hz
Výstup Napätie AC/DC	19.0	PROTI DC
Výstupný prúd	0,6	A
Výstup Napájanie	11.4	W
Priemerná účinnosť v úkon	83,95	%
Nízky účinnosť záťaže (10%)	70,99	%
Naprázdzno Napájanie spotreba	0,075	W

Príslušné podmienky zaťaženia sú nasledujúce: Percento z menovka výstup aktuálna

Zaťaženie stav 1	100% \pm 2%
Zaťaženie stav 2	75% \pm 2%
Zaťaženie stav 3	50% \pm 2%
Zaťaženie stav 4	25% \pm 2%
Zaťaženie stav 5	10% \pm 1%
Zaťaženie stav 6	0% (konc . naprázdznodition)

Oznámenie o zhode so smernicou

Clatronic International GmbH týmto vyhlasuje, že rádio zariadenie typu PC-BSR 3108 je v dodržiavanie s Smernica 2014/53/EÚ.

Okrem toho je spotrebič v súlade s požiadavky z a RoHS smernica 2011/65/EC & (EÚ)2015/863.

Úplné znenie vyhlásenia o zhode EÚ je k dispozícii a Nasledujúce Internet adresa:

www.proficare-germany.de/service

V oblasti „Stiahnuť“ zadajte názov modelu PC-BSR 3108.

Testované pre úkon v Skvelý Británia.

Likvidácia

Likvidácia dobijacej batérie / Likvidácia batérie



Spotrebič obsahuje dobijajúcu batériu. Použitá batéria / akumulátor ani nie patríť v domový odpad.

Pred likvidáciou je nutné vybrať dobijajúcu batériu z produktu:

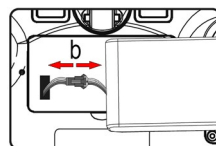
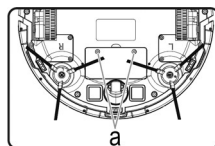

1. Odstrániť a dva skrutky na a batérie Pokryť (A).
2. Vyberte dobijajúcu batériu a odpojte ju konektor (b).
3. Vyberte batériu(y) z diaľkového ovládača pred likvidácia z a spotrebič.

Informácie o tom, kam likvidovať batérie / dobijacie batérie batérie je možné získať od miestnych úradov alebo miestnych úradov rady.

Význam z a "Popolnice" Symbol



Chrňte naše životné prostredie: nevyhadzujte el. trikálné zariadenia v a domáci odpad.

Vráťte prosím všetky elektrické zariadenia, ktoré na zberné miesta už nebudete používať ak pre ich likvidácia.

To pomáha vyhnúť sa potenciálnym následkom nesprávnej likvidácie a životné prostredie a človek zdravie.

To prispeje k recyklácii a ďalším formám opätovné využitie elektrických a elektronické zariadenia.

Informácie o tom, kde môže byť zariadenie zlikvidovať možno získať od miestneho úradu. Vašapredajca a zmluvný partner je tiež povinný prevziať späť a starý spotrebič voľný, uvoľniť z nabití.

