

Earphones True Wireless Style 4

Zavedenie

Ďakujeme, že ste nám dôverovali a že ste si kúpili nové *slúchadlá True Wireless Style 4*. Dúfame, že sa vám produkt bude páčiť.

Starostlivosť a údržba

- Nevystavujte *slúchadlá True Wireless Style 4* nárazom, prachu, vlhkosti alebo vysokým teplotám.
- Nepoužívajte korozívne alebo abrazívne čistiace prostriedky.
- Zariadenie nerozoberajte. Všetky opravy by mali byť vykonávané výlučne kvalifikovaným personálom spoločnosti Energy Sistem Technology, SA
- Uistite sa, že *slúchadlá True Wireless Style 4* sú vypnuté, keď sa nepoužívajú. Neskladujte ich dlho s vybitou batériou.
- Vonkajšiu stranu slúchadiel a nabíjacích konektorov môžete vyčistiť čistou handričkou a dezinfekčným prostriedkom na ruky. Nepoužívajte tieto výrobky na čistenie štipľov do uší alebo vnútornej sieťoviny slúchadiel. Nabíjacie porty a konektory nenechajte namočiť.

Varovanie

Ochrana sluchu

Počúvanie hlasnej hudby môže spôsobiť nezvratnú stratu sluchu. Aby sa zabránilo poškodeniu sluchu, odporúčajú sa nasledujúce pokyny:

- Nepočúvajte hlasnú hudbu po dlhú dobu.
- Pred použitím slúchadiel znížte hlasitosť na zdrojovom zariadení a potom postupne zvyšujte hlasitosť na bezpečnú úroveň hlasitosti.

Bezpečnosť

Z bezpečnostných dôvodov a aby sa zabránilo možným nehodám, odporúčame nasledujúce bezpečnostné opatrenia:

- Nepoužívajte náhlavnú súpravu počas šoférovania alebo vykonávania iných činností, ktoré si vyžadujú osobitnú pozornosť.
- Výrobok, obaly a príslušenstvo uchovávajte mimo dosahu detí a domácich miláčikov, aby ste predišli nehodám a nebezpečenstvu udusenía.

Špecifikácie

Zvuk

- Frekvenčná odozva: 20Hz ~ 20KHz
- Latencia zvuku: < 100ms
- Držiak vrtule: 10 mm
- Dizajn slúchadiel
- Typ: Dynamický

Konektivita

- Bezdrôtová technológia Bluetooth® 5.1 (trieda 2).
- Frekvenčné pásmo: 2,4 GHz
- Maximálny výstupný výkon: < 20.00dBm
- Kompatibilné profily Bluetooth: HSP / HFP / A2DP / AVRCP
- Kompatibilní s kodeky SBC, AAC
- Dosah až 20 m
- Skutočné bezdrôtové pripojenie s automatickým párovaním
- Funkcia handsfree
- Hlasový asistent kompatibilný s Google/Siri

Mikrofón

- Typ: vstavaný mikrofón
- Citlivosť: -42 dB ± 3 dB (@1kHz)
- Frekvenčná odozva: 100 Hz ~ 10 KHz

Batérie

Telefón:

- Kapacita: 30 mAh / 3,7 V
- Typ: Lítium-polymérová batéria
- Výdrž batérie pri strednej hlasitosti: 5 hodín
- Doba nabíjania: 1,5 hodiny
- Spôsob nabíjania: nabíjacie puzdro
- Táto hodnota je približná. Výdrž batérie závisí od zvolenej hlasitosti a typu hudby.

Nabíjacie puzdro:

- Kapacita: 400 mAh / 3,7 V
- Typ: Lítium-polymérová batéria
- Extra výdrž batérie: 20 hodín
- Doba nabíjania: 1,5 hodiny
- Spôsob nabíjania: USB Type-C

Ďalšie vlastnosti:

- Kompatibilné s ESmart Connect

Obsah produktu

- Sluchátka True Wireless Style 4
- Nabíjacie puzdro
- Kábel USB type-C
- Príručka so stručným návodom

Všeobecný prehľad

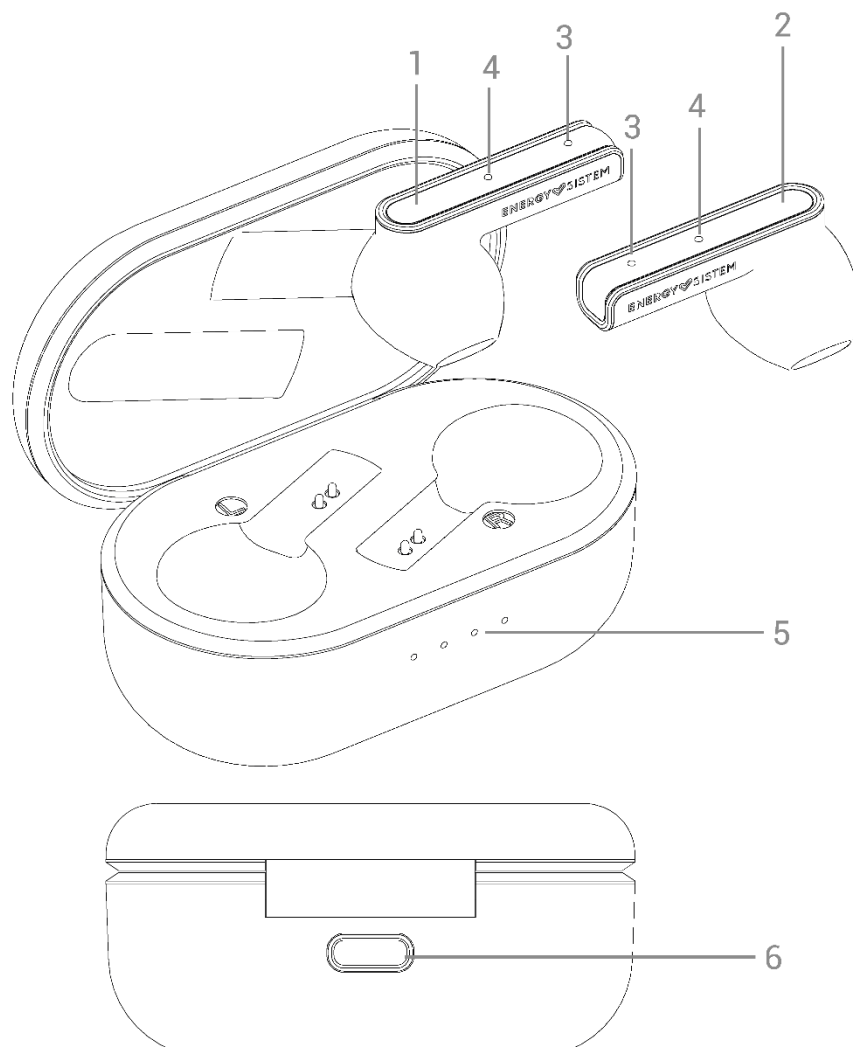

1. Ľavé multifunkčné tlačidlo
2. Pravé multifunkčné tlačidlo
3. Mikrofón
4. Stavová LED
5. Indikátor nabíjania (nabíjacie puzdro)
6. Nabíjací port USB Type-C

Zapnutie a vypnutie zariadenia

Ak chcete zapnúť *technológiu True Wireless Style 4*, otvorte kryt nabíjacieho puzdra alebo klepnite a podržte *ľavé a pravé multifunkčné tlačidlá (1 a 2)* na 10 sekúnd. Budete počuť potvrdzovací zvuk. Obe slúchadlá sa synchronizujú automaticky.

Ak chcete slúchadlá True Wireless Style 4 vypnúť, vložte ich späť do nabíjacieho puzdra alebo klepnite a podržte ľavé a pravé multitlačidlá (1 a 2) na 10 sekúnd.

Párovanie cez Bluetooth®

Zapnite slúchadlá True Wireless Style 4. Obe slúchadlá sa synchronizujú automaticky. Vyberte slúchadlá True Wireless Style 4 zo zoznamu zariadení Bluetooth na vašom smartfóne alebo prehrávači hudby Bluetooth a stlačte "connect". Obe slúchadlá sa s ním spárujú okamžite a bez kódov. Po spárovaní zariadení sa ozve potvrdzovací zvuk.

Ak ste predtým spárovali slúchadlá so zariadením, proces párovania nemusíte opakovať. Stačí aktivovať režim Bluetooth na prehrávači hudby a zapnúť slúchadlá True Wireless Style 4. Automaticky sa s ním zosynchronizujú.

Aplikácia ESmart Connect

Skôr než začnete, budete si musieť stiahnuť aplikáciu *ESmart Connect* do zariadenia s Androidom zo služby Google Play alebo App Store pre iOS. To vám umožní nastaviť a spravovať slúchadlá True Wireless Style 4.

POZNÁMKA: Ak sa aplikácia nezobrazí vo vašom Obchode Play, budete si ju musieť stiahnuť priamo pomocou tohto odkazu [tu](#).



ESmart Connect
Energy Sistem



Nastavenia účtu

1) Po nainštalovaní a otvorení aplikácie klepnite a prijmite "Zmluva s používateľom a zásady ochrany osobných údajov". 2) Prejdite na ďalšiu stránku, klepnite na Zaregistrovať sa a zadajte svoje telefónne číslo alebo e-mail, aby ste sa zaregistrovali a získali overovací kód. 3) Zadajte overovací kód a nastavte heslo na registráciu a prihlásenie.

12:45



Log In

Sign Up

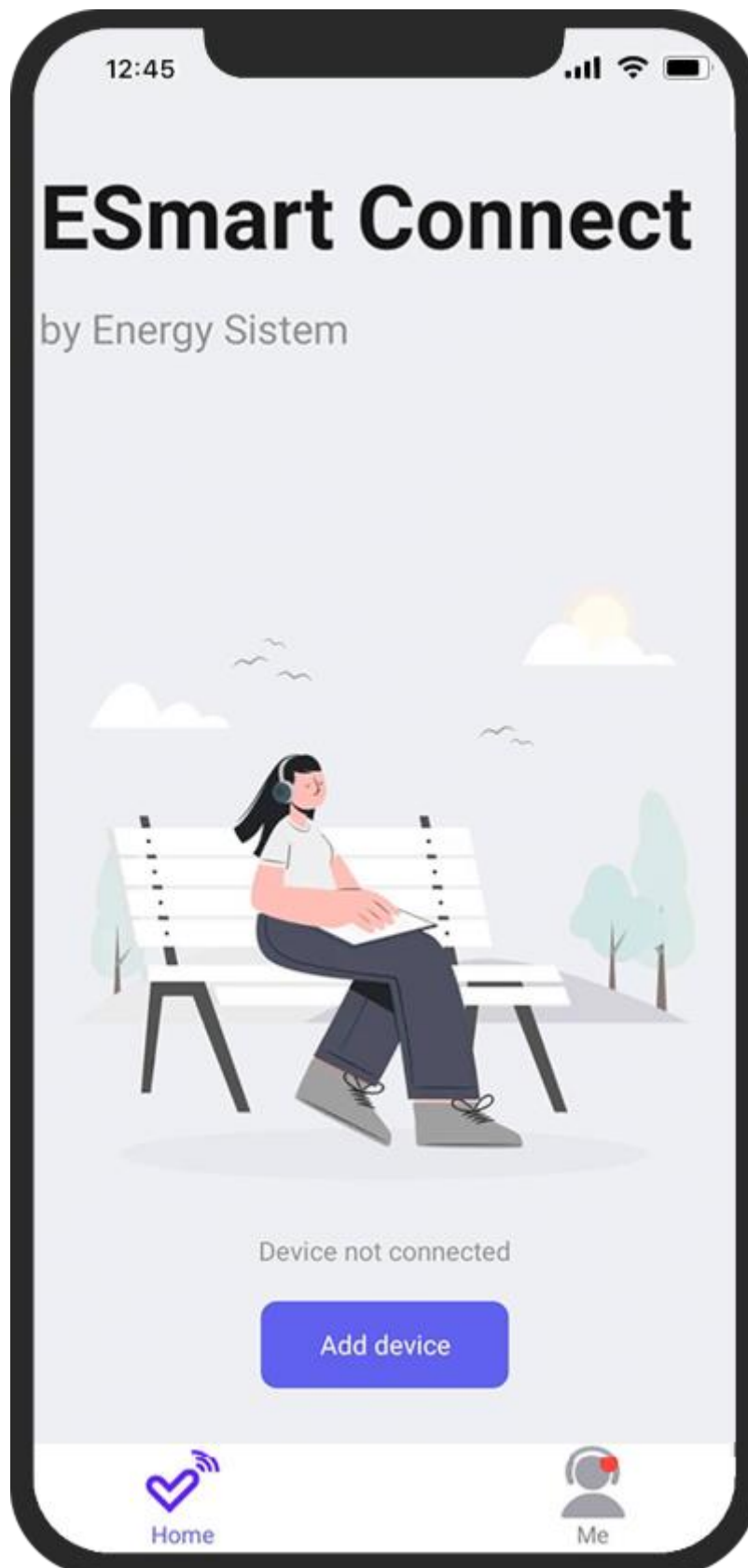

Svoj profilový obrázok, prezývku a časové pásmo môžete zmeniť vo svojom používateľskom profile (aplikácia automaticky vyberie časové pásmo vášho zariadenia). Môžete tiež spravovať svoje nakonfigurované zariadenia, dostávať

upozornenia aplikácií, zobrazovať často kladené otázky a pridávať komentáre alebo návrhy nášmu tímu zákazníckych služieb.

Spárovanie slúchadiel s aplikáciou ESmart Connect

Dôležité: Pred spárovaním alebo pripojením náhlavnej súpravy k aplikácii musíte mať v telefóne zapnuté GPS.

Poznámka: *Z bezpečnostných dôvodov operačného systému musia byť slúchadlá pri používaní zariadenia so systémom iOS pripojené manuálne cez Bluetooth v ponuke funkcií Bluetooth® telefónu. Ak nie, slúchadlá sa nebudú môcť pripojiť k aplikácii. Takmer všetky zariadenia s Androidom podporujú "konfiguráciu jedným kliknutím" a pripájajú sa k slúchadlám priamo cez Bluetooth® pripojenie pomocou ESmart Connect. V opačnom prípade budete musieť slúchadlá spárovať so zariadením manuálne cez Bluetooth > Settings.

Na domovskej obrazovke aplikácie klepnutím na tlačidlo "Pridať zariadenie" spustíte automatické vyhľadávanie. Keď sa zobrazí váš štýl 4, uvidíte sa, kliknutím na pridať stiahnete ponuku pre svoj model (Štýl slúchadiel 4). Po dokončení sťahovania rozhrania modelu *kliknite na tlačidlo Hotovo* . Rozhranie produktu sa zobrazí s vyskakovacím oknom na spárovanie slúchadiel s telefónom.

12:45



Add Device



Searching for nearby devices. Make sure your device has entered [pairing mode](#).

Add Manually



Energy
Sistem EP
Style 4



Energy
Sistem EP
Style 4 Ultra

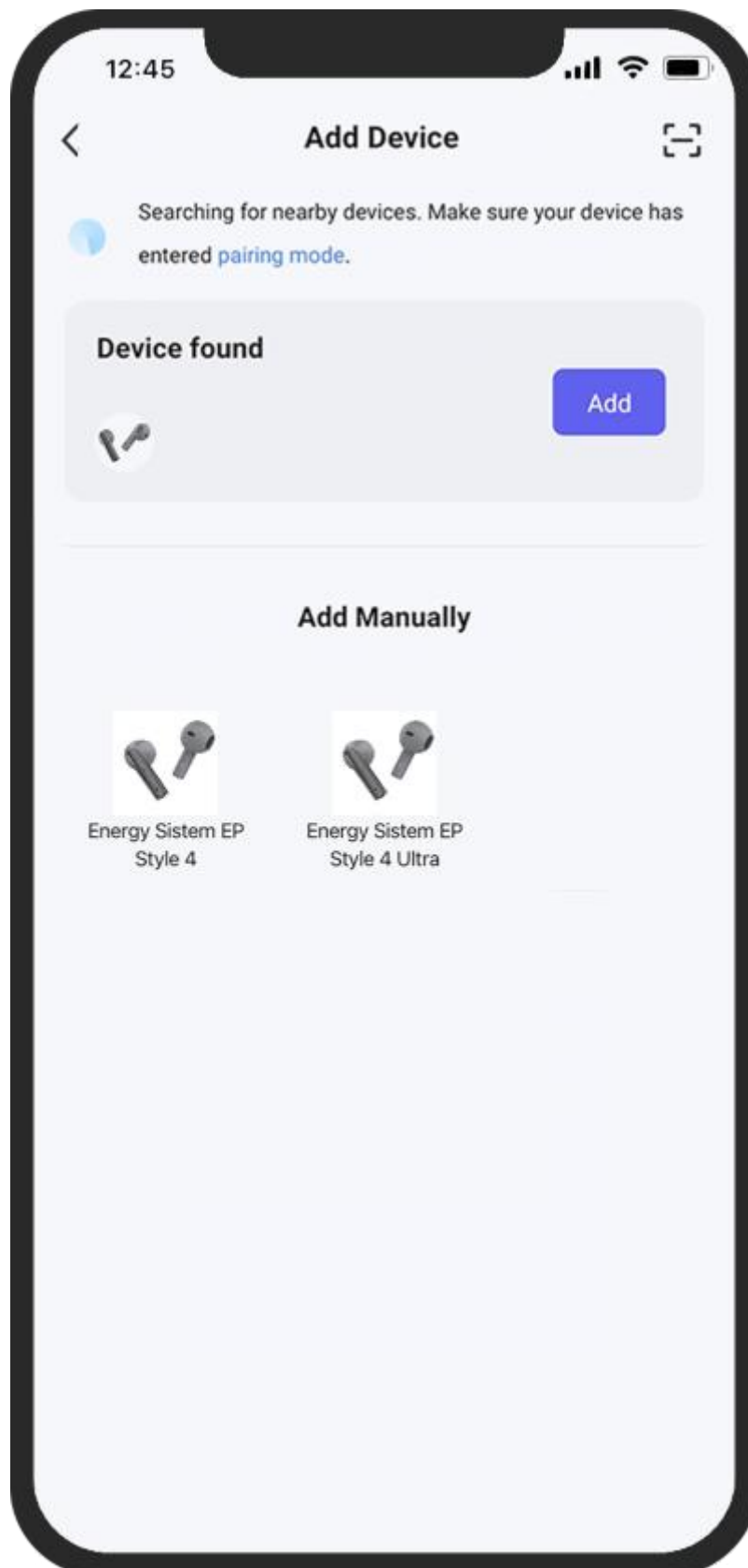

Ručné párovanie (alternatívna metóda)

Existuje alternatívny spôsob manuálneho spárovania slúchadiel. Ak to chcete urobiť, vyberte "Pridať" a postupujte podľa pokynov aplikácie na manuálne párovanie.

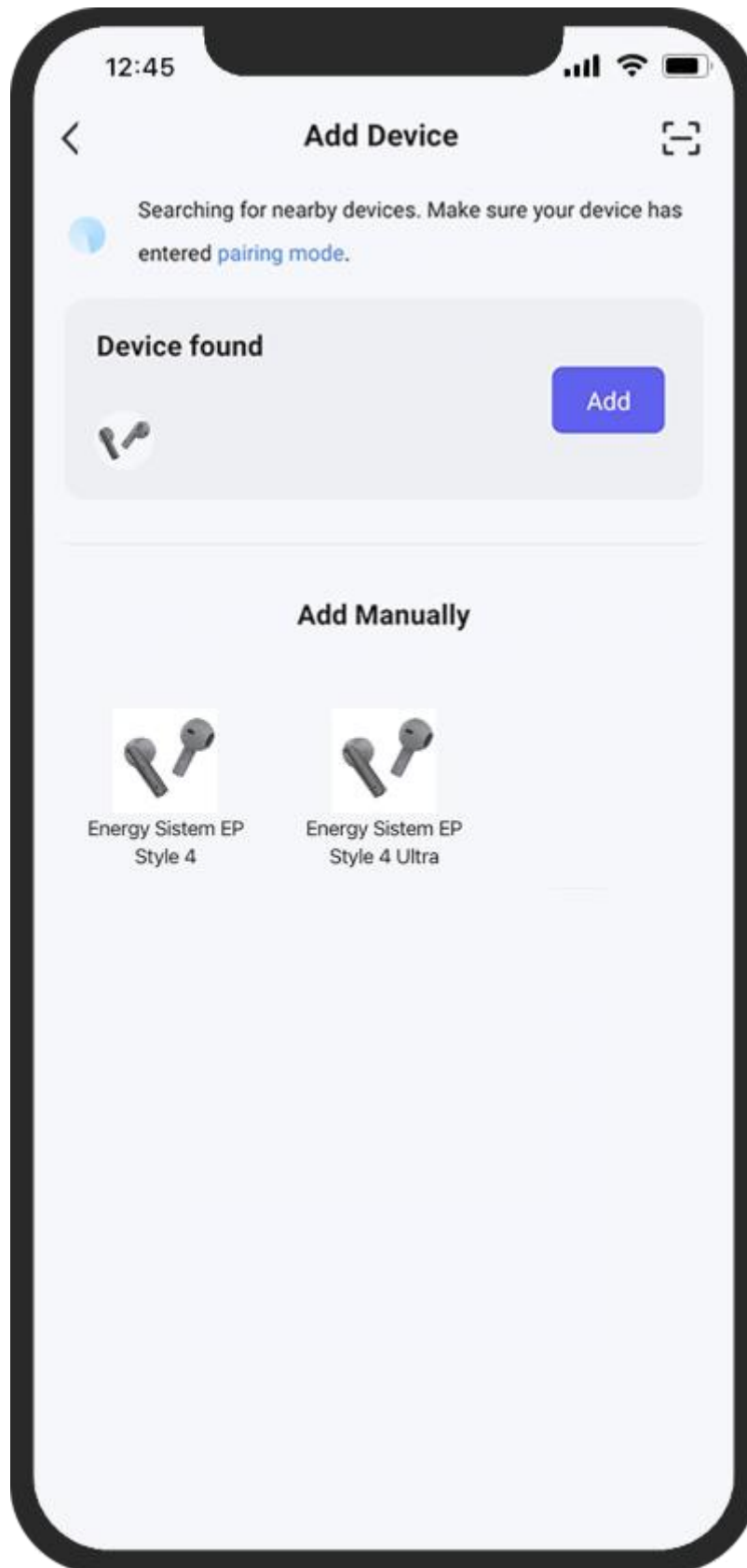

Nakoniec automatické aj manuálne párovanie pridá vaše slúchadlá do aplikácie.

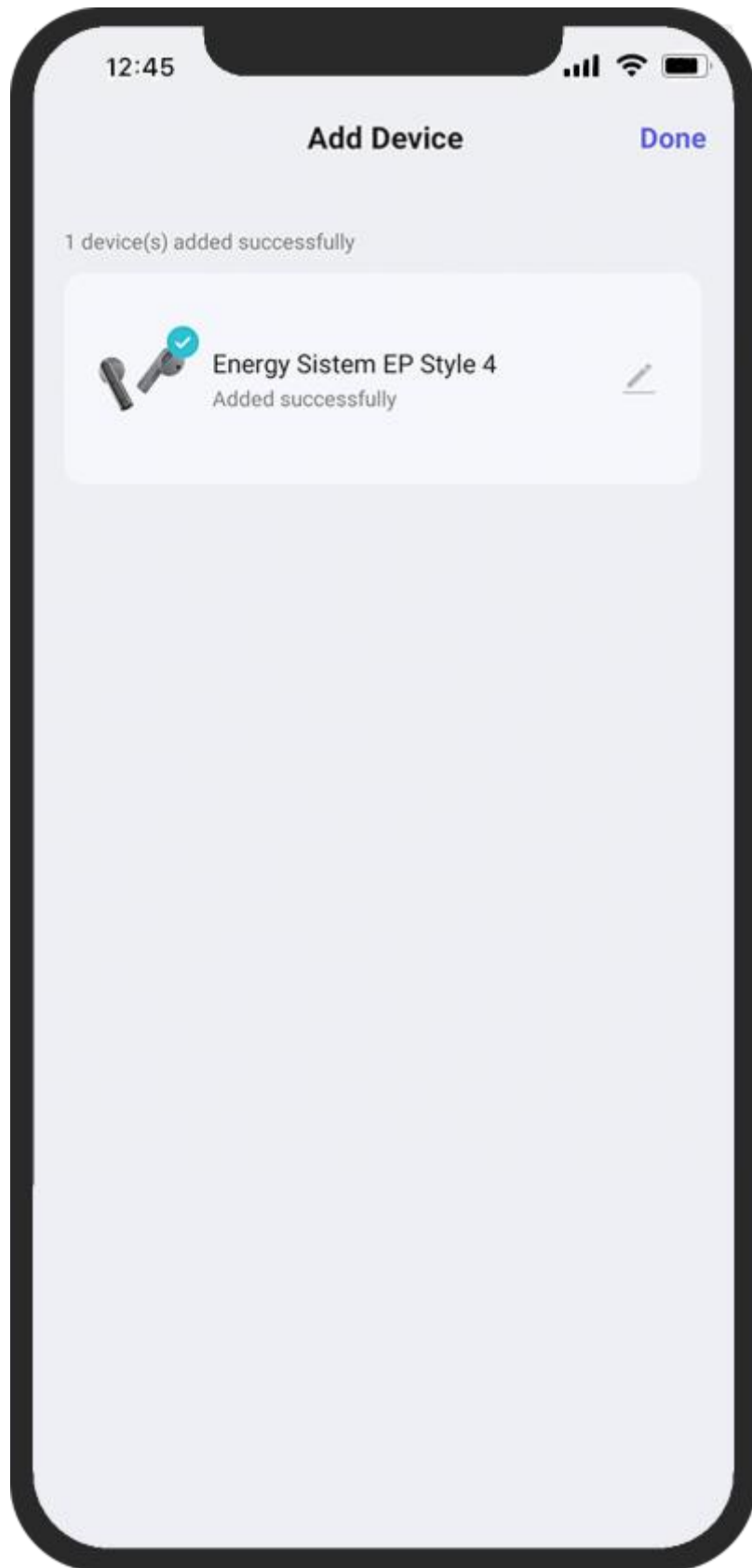

Prispôsobte si svoj produkt pomocou aplikácie ESmart Connect

Ekvalizér

Ekvalizér je možné zapnúť alebo vypnúť na domovskej obrazovke.

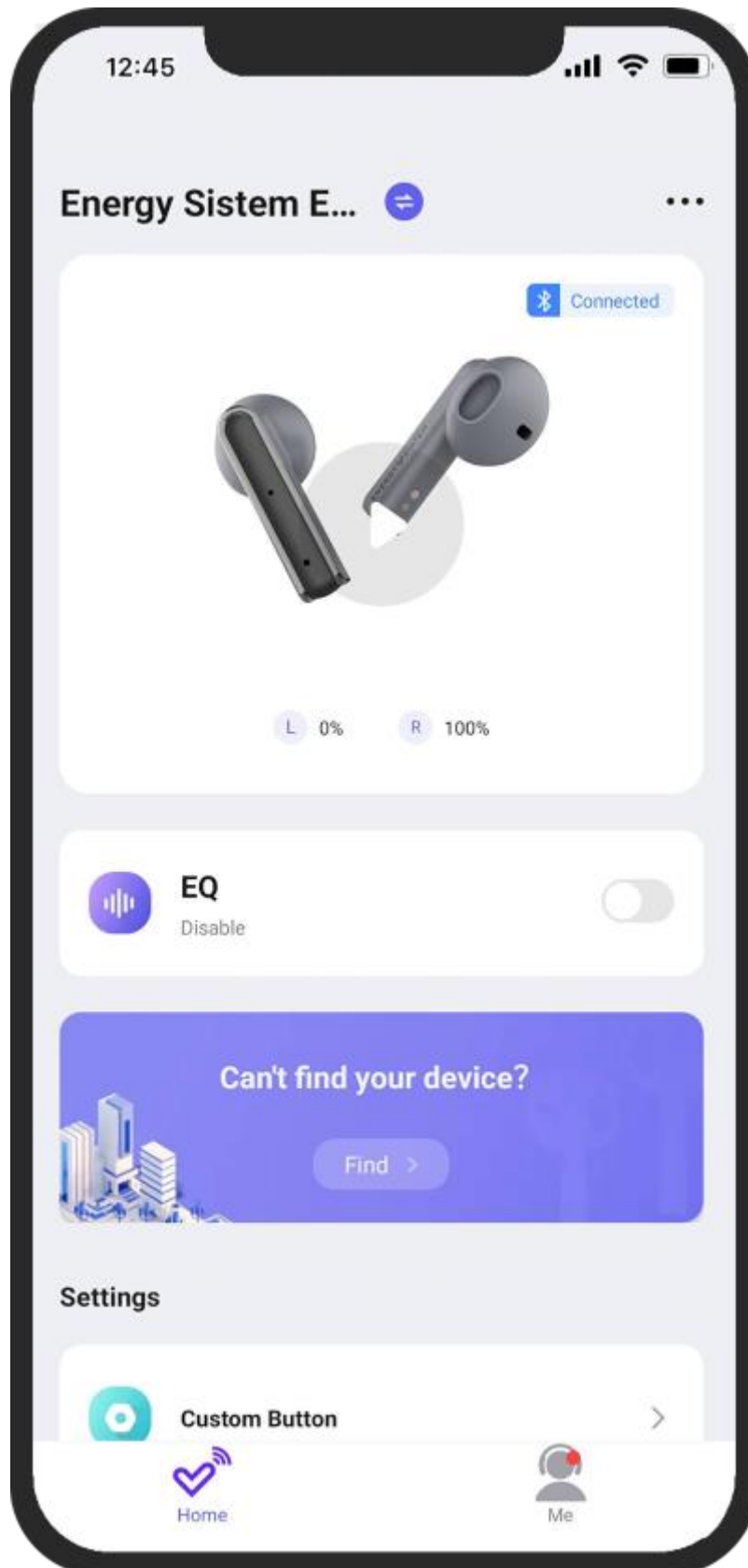

Po vstupe do ekvalizéra vyberte jeden z 5 prednastavených režimov, ktoré sme pripravili exkluzívne pre vaše zariadenie.

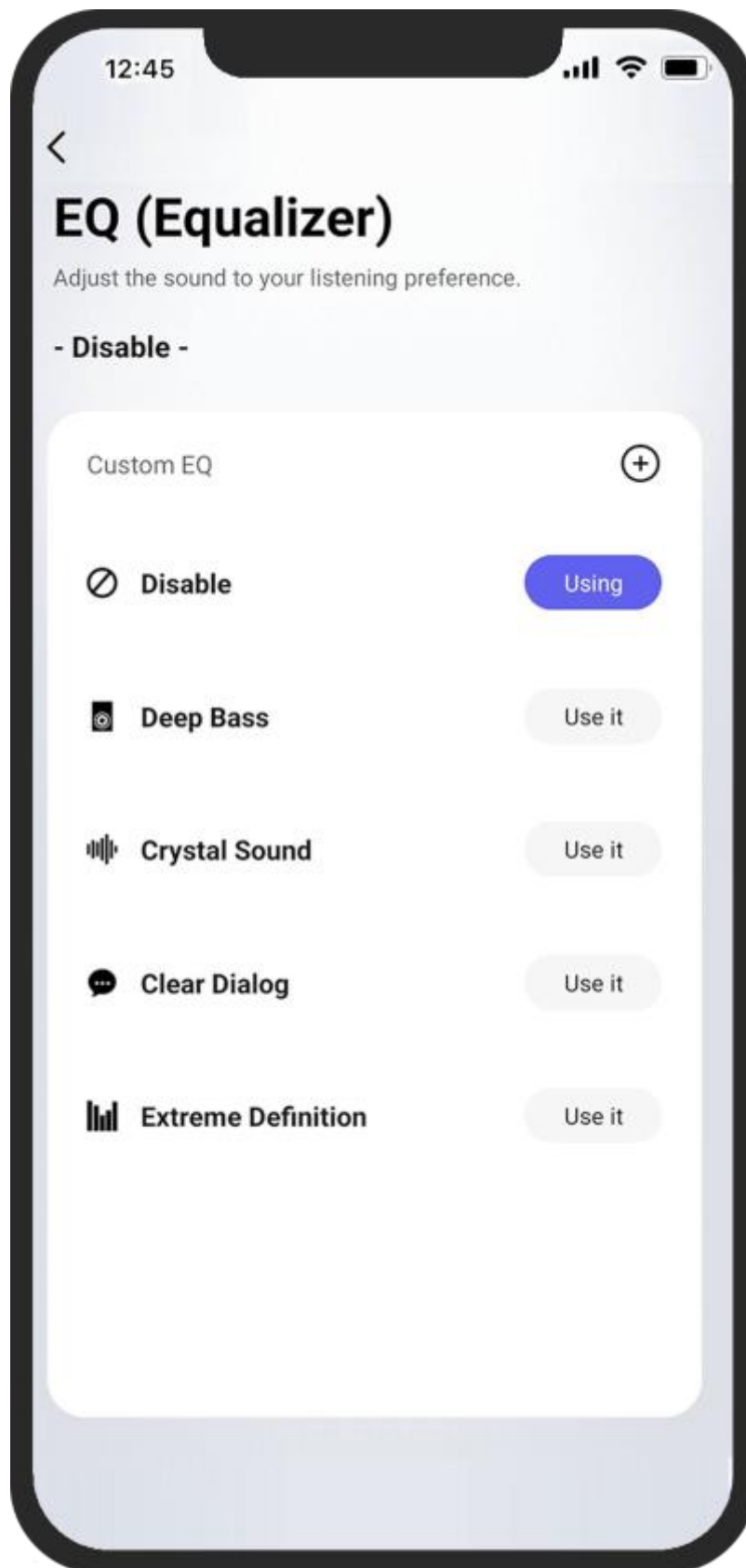

Klepnutím na "+" sa dostanete do ekvalizéra 10oktávového pásma, kde môžete upraviť vyrovnanie pre každé pásmo a nakonfigurovať ho podľa svojich predstáv v rozsahu 24 dB. Potom nezabudnite klepnúť na Uložiť a vytvoriť nové prednastavenie v zozname s názvom, ktorý ste si vybrali.

12:45



Custom:



Save

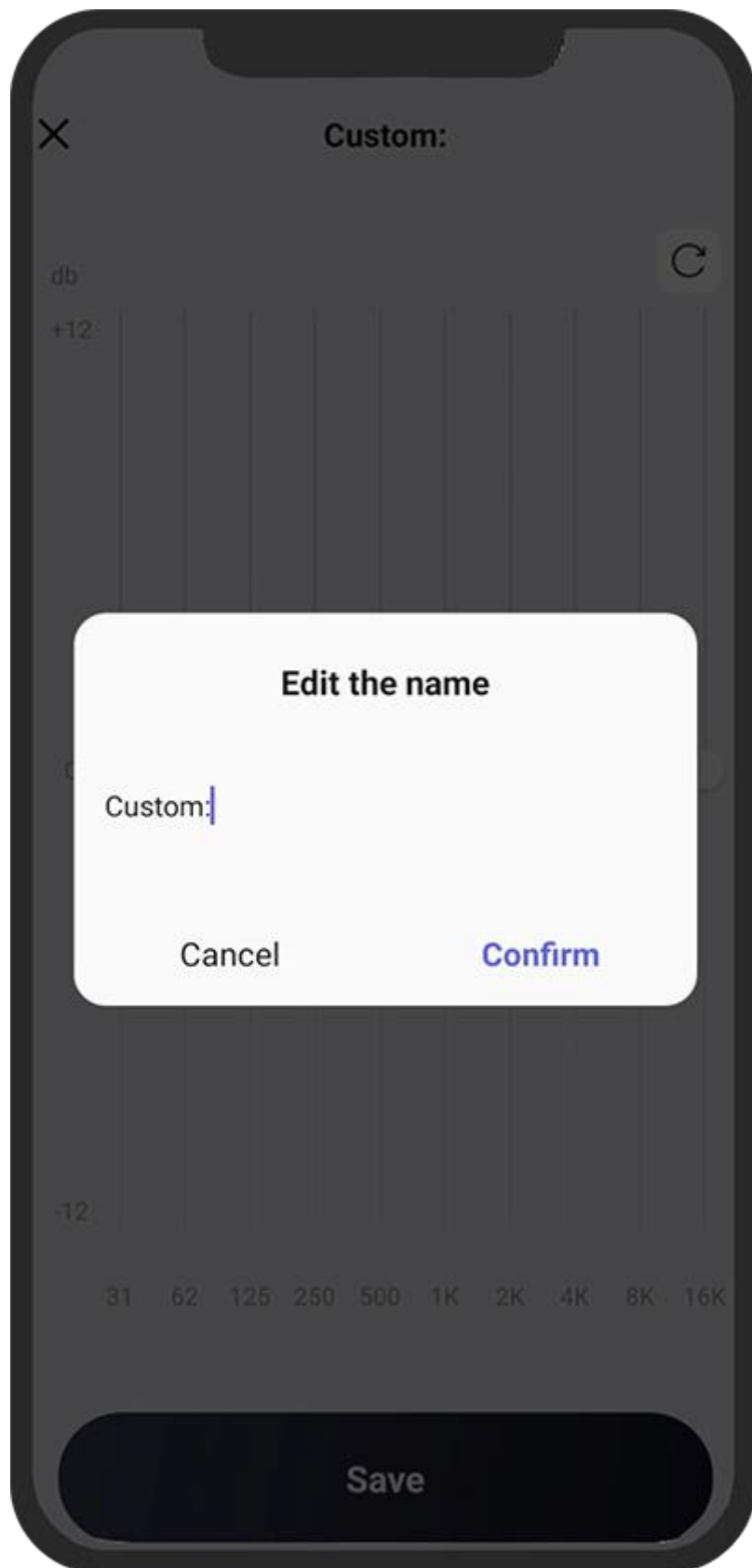

Stratili ste zariadenie? (Nájsť moje slúchadlá)

Prejdite na stránku "Nemôžete nájsť svoje zariadenie?" v časti, kde uvidíte, kde boli slúchadlá naposledy pripojené k mobilnému zariadeniu. Ak nemôžete nájsť svoje

slúchadlá a sú spárované cez Bluetooth®, klepnutím na tlačidlo "Kliknutím prehráte" zapípte pri plnej hlasitosti.

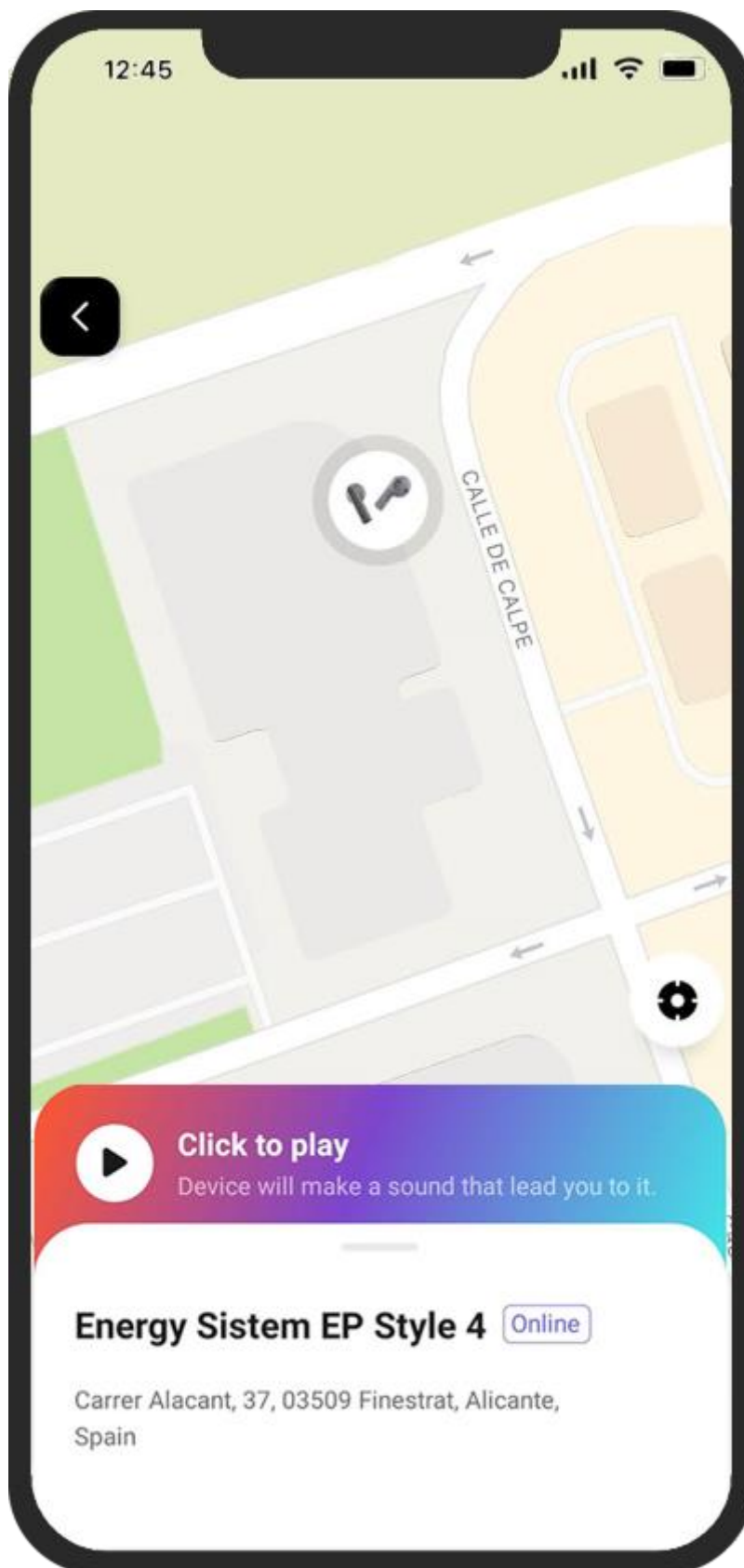

Vlastný ovládací prvok

Aplikácia ESmart Connect vám umožňuje prispôbiť si dotykové funkcie vašich slúchadiel. Najprv vstúpte do sekcie Vlastné ovládanie v hlavnej ponuke.

Tu si môžete vybrať funkciu, ktorú má vaše zariadenie vykonávať, keď podržíte stlačené, alebo klepnutím na dotykové tlačidlá 1, 2 alebo 3 krát. Môžete si tiež vybrať množstvo funkcií pre ľavé alebo pravé slúchadlo.

12:45



Reset

Controls

Configure your device control.



1 long touch

L

Previous

R

Next

1 short touch

L

Volume -

R

Volume +

2 short touches

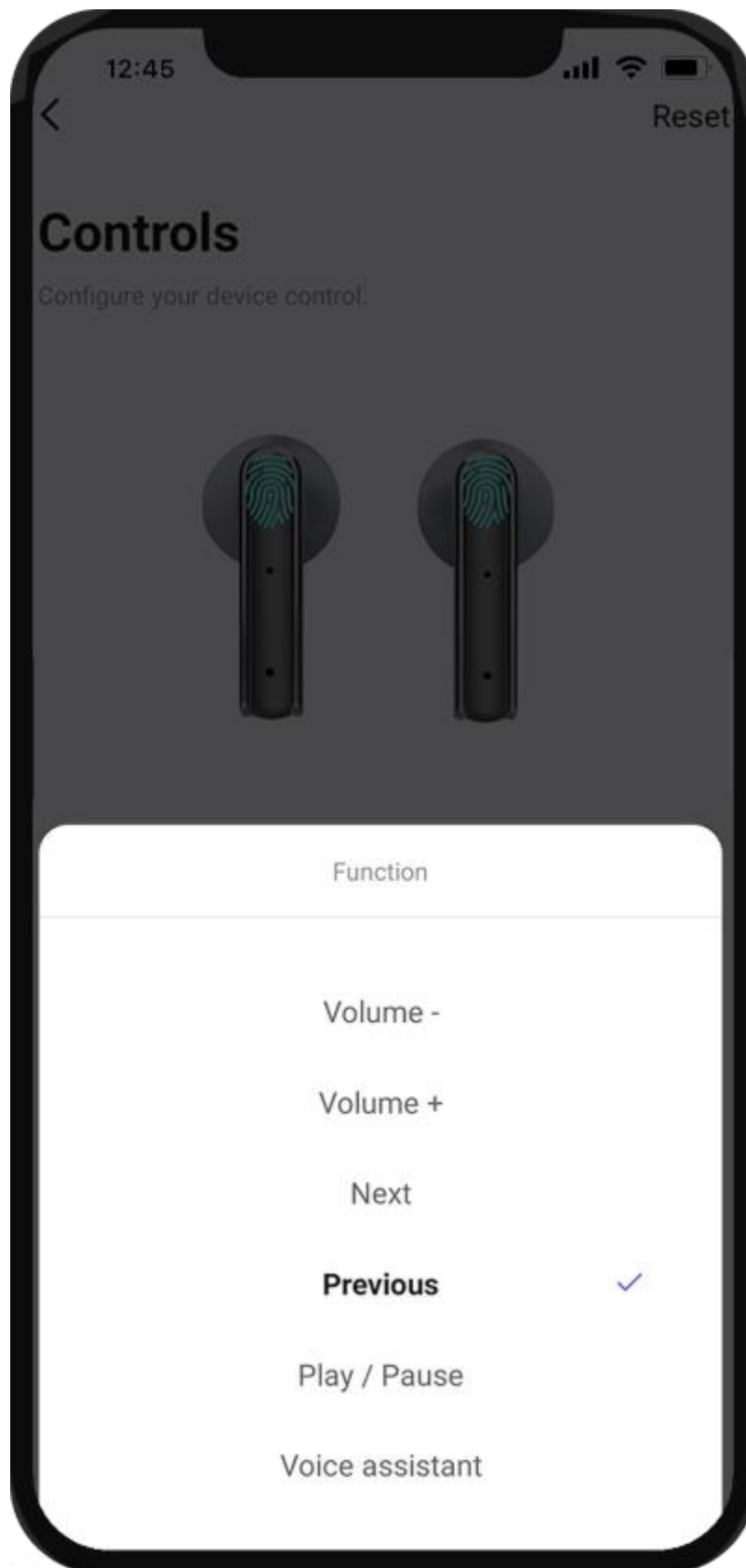

Premenovanie zariadenia

Názov Bluetooth svojho zariadenia môžete zmeniť v časti "Názov Bluetooth" v hlavnej ponuke. Názov Bluetooth je obmedzený na 28 znakov.

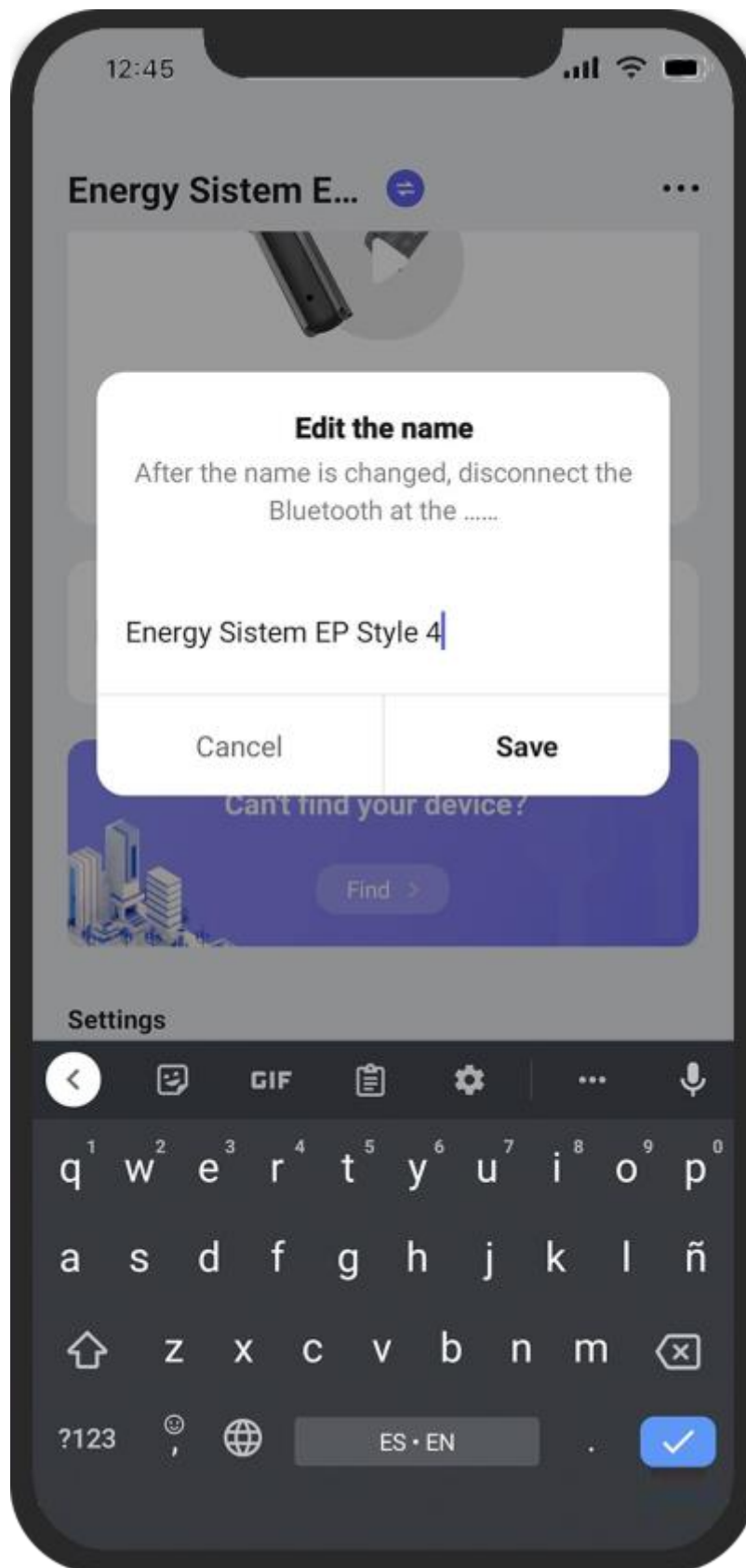

POZNÁMKA Všetky zmeny vykonané na slúchadlách prostredníctvom aplikácie sú uložené v ich čipe Bluetooth, čo znamená, že vaše zariadenie si zachová svoju konfiguráciu, ak ho neskôr pripojíte k inému zariadeniu, ktoré nepodporuje ESmart Connect.

Predvolený

Nižšie uvedené nastavenia je možné upraviť pomocou nástroja ESmart Connect.

Prehrať/pozastaviť

Dvojitým ťuknutím *na ľavé multifunkčné tlačidlo (1)* dvakrát za sebou obnovíte prehrávanie alebo pozastavíte prehrávanie hudby.

Hlasitosť +/hlasitosť -

Klepnutím *na pravé alebo ľavé multifunkčné tlačidlo (2 alebo 1)* zvýšte alebo znížte hlasitosť.

Prechod na nasledujúcu alebo predchádzajúcu skladbu

Ťuknutím a podržaním *pravého alebo ľavého multifunkčného tlačidla (2 alebo 1)* počas prehrávania hudby preskočíte na nasledujúcu alebo predchádzajúcu skladbu.

Ovládanie hovorov

Hovory zo samotných slúchadiel môžete ovládať hneď, ako sú *slúchadlá True Wireless Style 4* spárované so smartfónom.

Prijatie alebo ukončenie hovoru

Ak chcete prijať hovor alebo ho zavesiť, dvakrát ťuknite *na ľavé (1) alebo pravé (2) multifunkčné tlačidlo*.

Klepnutím a podržaním na 2 sekundy odmietnete prichádzajúci hovor.

Používanie hlasového asistenta

S hlasovým asistentom svojho smartfónu môžete komunikovať pomocou *slúchadiel True Wireless Style 4*. Ak to chcete urobiť, kliknite trikrát za sebou *na ľavé multifunkčné tlačidlo (1)*. Po vypočutí potvrdzovacieho zvuku môžete zadať hlasový príkaz.

Dôležitá poznámka: Všetky tieto funkcie je možné zmeniť prostredníctvom aplikácie ESmart Connect.

Nabíjanie batérie

Slúchadlá

Keď je úroveň nabitia *batérie Earphones True Wireless Style 4* pod 2 %, budete počuť upozornenie na slabú batériu. Ak chcete nabiť batériu slúchadiel, vložte

slúchadlá späť do nabíjacieho puzdra. Kontrolka nabíjania (*nabíjacie puzdro*) (5) bliká nabielo a po dokončení procesu nabíjania sa vypne.

Nabíjacie puzdro

Keď je úroveň nabitia batérie nabíjacieho puzdra nižšia ako 10%, *kontrolka nabíjania (nabíjacie puzdro) (5)* bude blikáť. Pripojte koniec USB typu C dodaného kábla k nabíjaciemu portu USB typu C (6) a druhý koniec k 5V nabíjaciemu zariadeniu USB. Kontrolka nabíjania (*nabíjacie puzdro*) (5) sa počas nabíjania batérie rozsvieti nabielo. Po dokončení procesu nabíjania sa všetky LED diódy rozsvietia nabielo.

Dôležité: Odporúčame, aby ste slúchadlá alebo nabíjacie *puzdro True Wireless Style 4* nenechávali dlho nepoužívané s vybitou batériou. Batériu odporúčame nabíjať aspoň raz za mesiac.

Obnovenie predvolených nastavení

Ak chcete obnoviť predvolené nastavenia náhlavnej súpravy a obnoviť jej konfiguráciu, postupujte takto:

- 1- Otvorte veko nabíjacieho puzdra alebo vyberte slúchadlá z puzdra a uistite sa, že nie sú pripojené k vášmu smartfónu alebo inému zariadeniu Bluetooth.
- 2- Klepnite na dotykové tlačidlo v slúchadlách 10-krát za sebou, obe súčasne.
- 3- Môžete ich znova pripojiť k zariadeniu Bluetooth a používať ich ako obvykle.

FAQ / Riešenie problémov

Nemôžem pripojiť slúchadlá k aplikácii ESmart Connect.

Stlačte dotykové tlačidlo pravého alebo ľavého slúchadla 5-krát za sebou. Budete počuť "pípnutie". Zatvorte a znova otvorte aplikáciu.

Záruka

Úplné záručné podmienky nájdete na adrese:
<https://www.energysistem.com/terms-warranty>