



# THERMOCOOKER

Návod k obsluze  
THERMOCOOKER



TC 8010

**THERMOCOOKER**

## OBSAH

2	Vaše bezpečnost na prvním místě
7	Seznamte se se svým TC 8010
9	Před prvním použitím vašeho TC 8010
10	Složení vašeho TC 8010
10	Sestavení nádoby
14	Použití vašeho TC 8010
14	Zapnutí a vypnutí spotřebiče
14	Přidávání surovin
14	Přerušení chodu
14	Zrušení chodu
14	Nastavení doby přípravy
15	Nastavení teploty
15	Nastavení rychlosti zpracování surovin
16	Funkce pulse
16	Zpětný chod
16	Příprava v páře
16	Funkce hnětení
17	Váha
17	Osobní nastavení
17	Tabulka doby přípravy a rychlosti
18	Tabulka příslušenství a nástavců
19	Péče a čištění

## VAŠE BEZPEČNOST NA PRVNÍM MÍSTĚ

Uvědomujeme si, jak důležitá je bezpečnost, a proto již od počátečního konceptu až po samotnou výrobu myslíme především na vaši bezpečnost. Přesto vás ale prosíme, abyste při používání spotřebiče byli opatrní a dodržovali následující pokyny.

- Tento spotřebič nesmějí používat děti. Udržujte spotřebič a jeho přívod mimo dosah dětí.
- Spotřebič mohou používat osoby se sníženými fyzickými, smyslovými či mentálními schopnostmi nebo nedostatkem zkušeností a znalostí, pokud jsou pod dozorem nebo byly poučeny o používání spotřebiče bezpečným způsobem a rozumí případným nebezpečím.
- Děti si se spotřebičem nesmějí hrát.
- Čištění a údržbu prováděnou uživatelem nesmějí provádět děti bez dozoru.
- Pokud je přívodní kabel poškozen, jeho výměnu svěřte odbornému servisnímu středisku, aby se zabránilo vzniku nebezpečné situace. Spotřebič s poškozeným přívodním kabelem je zakázáno používat.



**VAROVÁNÍ:**  
**NESPRÁVNÉ POUŽÍVÁNÍ MŮŽE VÉST  
K PORANĚNÍ. VĚNUJTE ZVÝŠENOU  
POZORNOST PŘI MANIPULACI SE  
SEKACÍMI ČEPELEMI, ZVLÁŠTĚ  
PŘI VYJÍMÁNÍ ČEPELÍ Z NÁDOBY,  
VYPRAZDŇOVÁNÍ NÁDOBY A BĚHEM  
ČIŠTĚNÍ.**

- Části, které přicházejí do styku s potravinami, čistěte podle pokynů uvedených v kapitole „Péče a čištění“.
- Před výměnou příslušenství nebo přístupných částí, které se při používání pohybují, vypněte spotřebič a odpojte ho od napájení.
- Vždy odpojte spotřebič od napájení, pokud ho necháváte bez dozoru a před montáží, demontáží nebo čištěním.
- Tento spotřebič je určen pro použití v domácnosti a podobných prostorech, jako jsou:
  - kuchyňské kouty v obchodech, kancelářích a ostatních pracovištích;
  - v zemědělství;
  - hosty v hotelích, motelech a jiných obytných oblastech;

- v podnicích zajišťujících nocleh se snídání.
- Neponořujte základnu spotřebiče, přívodní kabel ani zástrčku přívodního kabelu do vody nebo jiné tekutiny.



**VÝSTRAHA:  
ZABRAŇTE POLITÍ NÁSTRČKY.**



**VAROVÁNÍ: HORKÝ POVRCH.  
POVRCH TOPNÉHO ČLÁNKU  
OBSAHUJE PO POUŽITÍ ZBYTKOVÉ  
TEPLO.**

**DBEJTE ZVÝŠENÉ OPATRNOSTI  
PŘI ZACHÁZENÍ NEBO DOTEKU  
ČÁSTÍ SPOTŘEBIČE, KTERÉ SE  
BĚHEM PŘÍPRAVY POTRAVIN  
ZAHŘÍVALY. NĚKTERÉ ČÁSTI  
SPOTŘEBIČE I PŘÍSLUŠENSTVÍ  
MOHOU ZŮSTAT HORKÉ I DELŠÍ  
DOBU PO DOKONČENÍ PŘÍPRAVY.  
DBEJTE ZVÝŠENÉ OPATRNOSTI  
PŘI MANIPULACI A POKLÁDEJTE  
TAKOVÉ ČÁSTI SPOTŘEBIČE NA  
TEPLOVZDORNÉ PODLOŽKY, NAPŘ.  
NA KOVOVÉ MŘÍŽKY.**



## **VAROVÁNÍ: NEPOUŽÍVEJTE TENTO SPOTŘEBIČ S PROGRAMÁTOREM, ČASOVÝM SPÍNAČEM NEBO JAKOUKOLI JINOU SOUČÁSTÍ, KTERÁ SPÍNÁ PŘÍSTROJ AUTOMATICKY.**

- Před připojením spotřebiče k síťové zásuvce se ujistěte, že se shoduje nominální napětí uvedené na jeho typovém štítku s elektrickým napětím zásuvky, ke které jej chcete připojit. Spotřebič připojujte pouze k řádně uzemněné zásuvce. Nepoužívejte prodlužovací kabel.
- Spotřebič používejte pouze na vodorovném, suchém, čistém, stabilním a žáruvzdorném povrchu. Spotřebič nepoužívejte na kovových plochách, např. odkapávací desce dřezu.
- Spotřebič nepokládejte na okraj stolu, elektrický nebo plynový vaříč a jiné zdroje tepla nebo do jejich blízkosti.
- Spotřebič nepoužívejte na povrchu, který je citlivý na teplo nebo který je zakryt ubrusem, papírem nebo jiným hořlavým materiálem, v blízkosti záclon a jiných hořlavých materiálů nebo materiálů citlivých na teplo.
- Spotřebič musí být při provozu umístěn na pracovní desce kuchyňské linky tak, aby nad ním nebyla skříňka nebo převislá police.
- Na spotřebič neodkládejte žádné předměty.
- Používejte spotřebič pouze s dodávaným nebo výrobcem doporučeným příslušenstvím. Dodávané příslušenství nepoužívejte k ohřevu ani k přípravě potravin na jiném spotřebiči.
- Uchovávejte prsty, ruce, vlasy, kuchyňské náčiní, šperky nebo volné kusy oblečení mimo dosah pohyblivých částí / příslušenství spotřebiče.
- K protlačení potravin skrz plnicí otvor vždy používejte dodávaný přítlak. V žádném případě nepoužívejte ruce, prsty, vařečky nebo jiné kuchyňské náčiní.
- Vždy dodržujte rysky minima a maxima vyznačené na příslušenství spotřebiče. V žádném případě neplňte příslušenství spotřebiče nad rysku maxima. Maximální množství pro sekání potravin je 920 g mrkve / 1380 g vody.
- Pro správné a bezpečné použití spotřebiče se ujistěte, že jsou dno nádoby a teplotní senzory čisté a suché.
- Před vyjmutím zpracovaných potravin vždy nejdříve opatrně vyjměte použité příslušenství / nástavec.
- Používejte rukojeti a ochranné kuchyňské chňapky při manipulaci se spotřebičem a jeho příslušenstvím.
- Při použití parního nástavce dbejte zvýšené opatrnosti, neboť hrozí popálení od unikající páry, zvláště při odstraňování poklice parního nástavce.
- Zatímco je spotřebič v provozu, neodstraňujte víko.
- Vždy se ujistěte, že je uzávěr plnicího otvoru zavřený, pokud jste zvolili funkci sekání.
- Nepoužívejte spotřebič s prázdnou nádobou.

- Nikdy nepoužívejte víko blenderu, pokud chcete použít spotřebič jako food procesor, ani nepoužívejte víko food procesoru, pokud chcete použít spotřebič jako blender. Hrozí riziko poranění a poškození zámkového mechanismu spotřebiče.
- Před konzumací se ujistěte, že jsou potraviny řádně zpracovány.
- Doporučujeme zkontrolovat teplotu jídla před podáním, zvláště pak kojencům, malým dětem nebo osobám, kterým zdravotní stav nedovoluje teplotu jídla zkontrolovat.
- Po dokončení přípravy bude vnitřní větrák v chodu po dobu asi 2 minut. Během této doby neodpojujte zástrčku přívodního kabelu od síťové zásuvky. Větrák ochlazuje vnitřní komponenty, a brání tak přehřátí spotřebiče. Větrák se po ochlazení spotřebiče automaticky vypne. Jedná se o normální jev.
- Spotřebič odpojujte od síťové zásuvky tahem za zástrčku přívodního kabelu, nikoli za přívodní kabel. Jinak by mohlo dojít k poškození přívodního kabelu nebo zásuvky.
- Před přemístěním, čištěním, údržbou nebo uskladněním nechejte spotřebič zcela vychladnout.
- Nikdy nemanipulujte se spotřebičem, pokud je v provozu nebo připojen k síťové zásuvce.
- Aby se zabránilo nebezpečí úrazu elektrickým proudem, neponořujte spotřebič, napájecí kabel ani síťovou zástrčku do vody nebo jiné tekutiny.
- Na přívodní kabel ani na spotřebič nepokládejte těžké předměty.
- Spotřebič čistěte pravidelně po každém použití dle instrukcí uvedených v kapitole „Péče a čištění“. Na spotřebiči neprovádějte jakoukoli jinou údržbu, než je čištění uvedené v tomto návodu k obsluze.
- Spotřebič nepoužívejte, pokud nefunguje správně, pokud upadl na zem, pokud byl ponořen do vody nebo je jakkoli poškozen.

## **DŮLEŽITÉ BEZPEČNOSTNÍ POKYNY PRO POUŽÍVÁNÍ VŠECH ELEKTRICKÝCH ZAŘÍZENÍ**

- Před použitím zcela odviňte napájecí kabel. Spotřebič připojujte pouze k řádně uzemněné zásuvce.
- Přívodní kabel nenechávejte viset přes okraj stolu nebo pracovní desky, dotýkat se horkých ploch nebo se zamotat.
- Z bezpečnostních důvodů doporučujeme zapojit spotřebič do samostatného elektrického obvodu, odděleného od ostatních spotřebičů. Nepoužívejte rozdvojku ani prodlužovací kabel pro zapojení spotřebiče do síťové zásuvky.
- Nepoužívejte tento spotřebič v pohybujících se vozidlech nebo na lodi, nepoužívejte jej venku, nepoužívejte jej pro jiný účel, než pro který je určen. V opačném případě může dojít ke zranění.
- Jakoukoli jinou údržbu kromě běžného čištění je nutné svěřit autorizovanému servisnímu středisku Catler. Abyste se vyvarovali nebezpečí úrazu elektrickým proudem, neopravujte spotřebič sami ani ji nijak neupravujte.
- Doporučujeme instalovat proudový chránič (standardní bezpečností spínače ve vaší zásuvce), abyste tak zajistili zvýšenou ochranu při použití spotřebiče. Doporučujeme, aby proudový chránič (se jmenovitým zbytkovým provozním proudem nebyl více než 30 mA) byl instalován do elektrického obvodu, ve kterém bude spotřebič zapojen. Obratťe se na svého elektrikáře pro další odbornou radu.



## SEZNAMTE SE SE SVÝM TC 8010

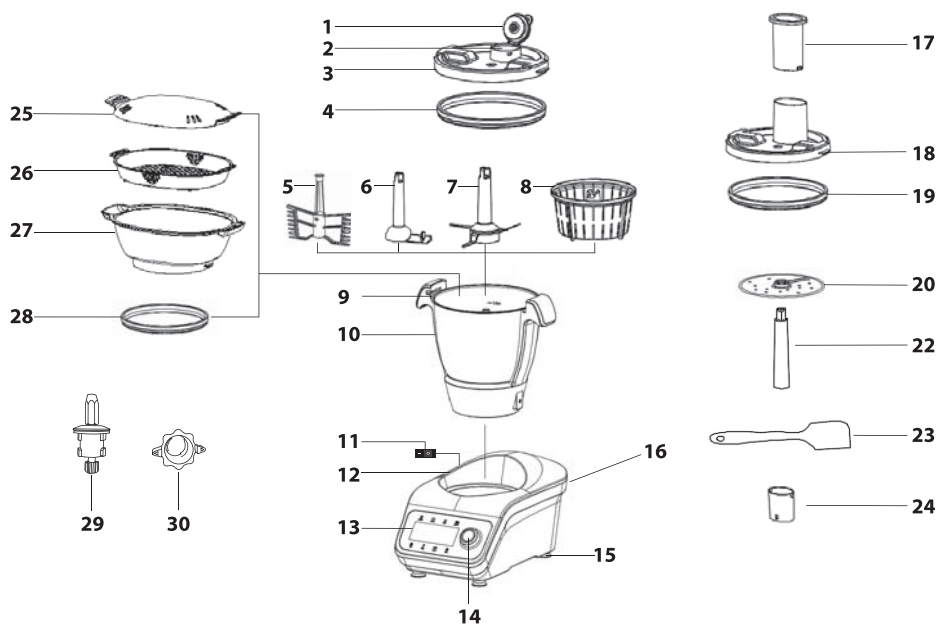







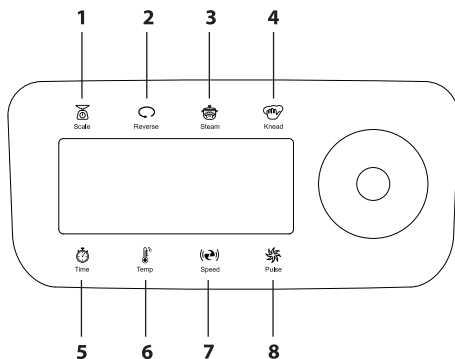

1. Uzávěr plnicího otvoru
2. Plnicí otvor blenderu
3. Víko blenderu
4. Těsnění víka blenderu
5. Šlehačí metla
6. Hnětací metla
7. Sekací nůž
8. Parní koš
9. Rukojeti s bezpečnostní pojistkou
10. Nádoba na zpracování surovin
11. Hlavní vypínač (umístěn po straně spotřebiče)
12. Základna
13. Ovládací panel s displejem
14. Otočný ovladač / tlačítko 
15. Protisklizové nohy s přísavkami
16. Přívodní kabel (bez vyobrazení, umístěn v zadní části spotřebiče)

17. Příklad
18. Plnicí otvor food procesoru
19. Víko food procesoru
20. Těsnění víka food procesoru
21. Oboustranný disk na strouhání a krájení
22. Adaptér při použití oboustranného disku
23. Štěrka
24. Odměrka
25. Poklice parního nástavce
26. Mělký napařovací koš
27. Hluboký napařovací koš
28. Těsnění parního nástavce
29. Hnací hřídel
30. Upevňovací matice



## POPIS OVLÁDACÍHO PANELU

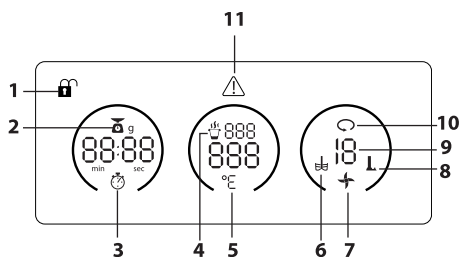

1.		<b>Scale</b> pro zapnutí / vypnutí funkce váhy
2.		<b>Reverse</b> pro vstup do programu zpětného chodu
3.		<b>Steam</b> pro vstup do programu přípravy potravin v páře
4.		<b>Knead</b> pro vstup do programu hnětení / míchání surovin
5.		<b>Time</b> pro vstup do nastavení doby přípravy
6.		<b>Temp</b> pro vstup do nastavení teploty
7.		<b>Speed</b> pro vstup do nastavení rychlosti
8.		<b>Pulse</b> pro zapnutí / vypnutí chodu při maximální rychlosti a výkonu

## POPIS DISPLEJE



- Ikona zámku  
 označuje, že je spotřebič správně sestaven a připraven k použití.  
 označuje, že víko bylo uvolněno.
- Ikona váhy
- Displej doby přípravy
- Displej teploty
- Chybové hlášení
- Ikona šlehací metly
- Ikona sekacího nože
- Ikona hnětací metly
- Displej rychlosti
- Ikona zpětného chodu
- Ikona varování

## PŘED PRVNÍM POUŽITÍM VAŠEHO TC 8010

Před prvním použitím odstraňte ze spotřebiče veškeré obaly a reklamní štítky/etikety. Před likvidací obalového materiálu zkontrolujte, že jste vyjmuli veškeré příslušenství.

Před použitím otřete nádobu a základnu otřete měkkou houbičkou mírně navlhčenou v teplé vodě. Otřete čistou utěrkou dosucha.



**VAROVÁNÍ!  
NIKDY  
NEPONOŘUJTE ANI  
NEMYJTE NÁDOBU  
ANI ZÁKLADNU VE  
VODĚ NEBO JINÉ  
TEKUTINĚ.**

Veškeré příslušenství a nástavce omyjte v teplé vodě s trochou kuchyňského přípravku na mytí nádobí. Opláchněte čistou vodou a otřete dosucha. Příslušenství vhodné pro mytí v ruce: víko blenderu, těsnění víka blenderu, šlehačička, hnětačička, sekací nůž, parní koš, přítlak food procesoru, víko food procesoru, těsnění víka food procesoru, oboustranný disk na strouhání a krájení, adaptér, stěrka, odměrka, poklice parního nástavce, mělký napařovací koš, hluboký napařovací koš, těsnění parního nástavce.



**VAROVÁNÍ!  
BUĎTE  
OPATRNÍ PŘI  
MANIPULACI SE  
SEKACÍM NOŽEM  
A OBOUSTRANNÝM  
DISKEM, ABYSTE  
SE NEPORANILI  
O JEJICH OSTŘÍ.**

## SLOŽENÍ VAŠEHO TC 8010

Podle zamýšleného účelu použití můžete složit spotřebič jako blender, food processor nebo jako napařovací hrnec.

### SESTAVENÍ NÁDOBY

1. Hnací hřídel vložte do otvoru ve dně nádoby. Při vkládání dbejte výřezů v otvoru, jinak by nebylo možné hřídel vložit.



2. Opatrně položte nádobu na stranu, příp. otočte nádobu dnem vzhůru, ale vždy přidržujte jednou rukou hrot hřídele, aby nevypadla. Druhou rukou nasadte matici na spodní část hřídele tak, aby výstupky na matici zapadly mezi výstupky na spodní části hřídele (matici je možné vložit jen jedním způsobem). Nyní otočte maticí po směru chodu hodinových ručiček, až šipky na matici budou ukazovat na symboly zamčeného zámku, které jsou vyznačeny na spodní části nádoby.

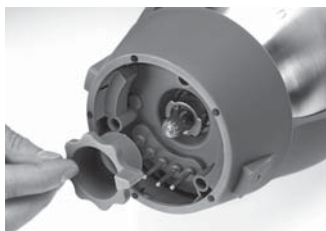

#### POZNÁMKA

Pokud potřebujete hnací hřídel vyjmout z nádoby, postupujte opačným způsobem.

3. Vložte nádobu do základny tak, aby hroty na dně nádoby zapadly do výřezů v základně.

### BLENDER

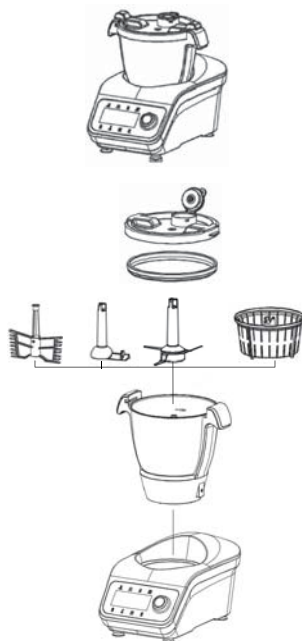

4. Na hřídel nasadíte nástavec (hnětací metlu, šlehačí metlu, sekací nůž nebo parní koš), který budete používat.



**VAROVÁNÍ!**  
**BUĎTE**  
**OPATRNÍ PŘI**  
**MANIPULACI SE**  
**SEKACÍM NOŽEM,**  
**ABYSTE SE**  
**NEPORANILI O JEHO**  
**OSTŘÍ.**

5. Na nádobu nasadíte víko blenderu. Víko nasadíte tak, že zarovnáte výstupky na víku s drážkami v rukojetích a otočíte víkem po směru hodinových ručiček, až ucítíte odpor. Rukojeti jsou vybaveny bezpečnostními pojistkami, které přeruší chod spotřebiče, pokud by došlo k uvolnění víka.

#### POZNÁMKA

Vždy se ujistěte, že je těsnění víka blenderu dobře nasazeno. Nepoužívejte spotřebič bez nasazeného těsnění.

6. Správné nasazení víka je signalizováno symbolem  na displeji po zapnutí spotřebiče.

#### FOOD PROCESOR





4. Na hřídel nasadíte adaptér a následně oboustranný disk. Pokud budete chtít krájet potraviny na plátky, hrana ostří musí směřovat nahoru. Pokud budete chtít strouhat, výřezy struhadla musí směřovat nahoru - viz obrázky níže.

#### STRANA URČENÁ KE KRÁJENÍ NA PLÁTKY

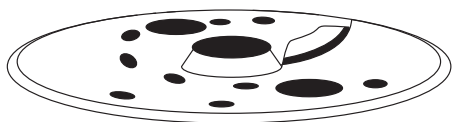

## STRANA URČENÁ KE STROUHÁNÍ



 **VAROVÁNÍ!**  
**BUĎTE  
OPATRNÍ PŘI  
MANIPULACI  
S OBOUSTRANNÝM  
DISKEM, ABYSTE SE  
NEPORANILI O JEHO  
OSTŘÍ.**

 **VAROVÁNÍ!**  
**K PROTLAČENÍ  
POTRAVIN SKRZ  
PLNICÍ OTVOR  
VŽDY POUŽÍVEJTE  
DODÁVANÝ  
PŘÍTLAK.  
V ŽÁDNÉM PŘÍPADĚ  
NEPOUŽÍVEJTE  
RUCE, PRSTY,  
VAŘEČKY NEBO JINÉ  
KUCHYŇSKÉ NÁČINÍ.**

5. Na nádobu nasadte víko food procesoru. Víko nasadíte tak, že zarovnáte výstupky na víku s drážkami v rukojetích a otočíte víkem po směru hodinových ručiček, až ucítíte odpor. Rukojeti jsou vybaveny bezpečnostními pojistkami, které přeruší chod spotřebiče, pokud by došlo k uvolnění víka.

### POZNÁMKA

Vždy se ujistěte, že je těsnění víka food procesoru dobře nasazeno. Nepoužívejte spotřebič bez nasazeného těsnění.

6. Správné nasazení víka je signalizováno symbolem  na displeji po zapnutí spotřebiče.

## PARNÍ NÁSTAVEC



4. Při použití parního nástavce je třeba do nádoby vložit dostatečné množství vody.
5. Hluboký napařovací koš nasadíte tak, že zarovnáte výstupky s drážkami v rukojetích a otočíte po směru hodinových ručiček, až ucítíte odpor. Rukojeti jsou vybaveny bezpečnostními pojistkami, které přeruší chod spotřebiče, pokud by došlo k uvolnění hlubokého napařovacího koše.
6. Na hluboký napařovací koš nasadte mělký napařovací koš a nakonec poklici.

### POZNÁMKA

Vždy se ujistěte, že je těsnění parního nástavce dobře nasazeno. Nepoužívejte spotřebič bez nasazeného těsnění.



**VAROVÁNÍ!**  
**PŘI PŘÍPRAVĚ**  
**POTRAVIN**  
**V PARNÍM NÁSTAVCI**  
**BUĎTE ZVLÁŠTĚ**  
**OPATRNÍ, ABYSTE**  
**SE NEOPAŘILI**  
**O HORKOU PÁRU.**  
**POKLICI PARNÍHO**  
**NÁSTAVCE**  
**ZDVIHEJTE TAK,**  
**ABY PÁRA UNIKALA**  
**SMĚREM OD VÁS.**

7. Správné nasazení hlubokého koše je signalizováno symbolem  na displeji po zapnutí spotřebiče.

## POUŽITÍ VAŠEHO TC 8010

### ZAPNUTÍ A VYPNUTÍ SPOTŘEBIČE

Před zapnutím spotřebiče se ujistěte, že je správně složen a že jsou v něm vloženy suroviny, které chcete zpracovat. Zapojte zástrčku přívodního kabelu do síťové zásuvky a hlavní vypínač přepněte do polohy „I“ (zapnuto). Krátce se rozsvítí displej a všechna tlačítka. Zvolením funkce a stisknutím tlačítka  spustíte spotřebič. Pokud nebudete spotřebič používat, přepněte hlavní vypínač do polohy „0“ (vypnuto) a vyčkejte, až se chod větrák zastaví, pokud se spustil. Teprve poté odpojte zástrčku přívodního kabelu od síťové zásuvky. Nechte spotřebič zcela vychladnout před jeho vyčištěním. Postupujte podle instrukcí v části „Péče a čištění“.

### PŘIDÁVÁNÍ SUROVIN

Pokud během provozu potřebujete přidat suroviny, můžete využít plnicí otvor ve víku blenderu. Opatrně uvolněte uzávěr a pomalu přidávejte suroviny. Poté uzávěr pečlivě uzavřete.

Pokud potřebujete přidat suroviny větší, než je průměr otvoru, bude třeba chod spotřebiče přerušit – viz následující odstavec.



### PŘERUŠENÍ CHODU

Pokud je nutné během provozu přerušit chod spotřebiče, např. suroviny se zablokovaly kolem nástavce a zpětný chod je neuvolnil nebo potřebujete přidat větší kusy surovin, stiskněte krátce tlačítka . Vyčkejte, až se chod vloženého nástavce zcela zastaví. Opatrně uvolněte víko a suroviny přidejte. Víko nasadte a chod spotřebiče se automaticky obnoví.

### ZRUŠENÍ CHODU

Přípravu surovin můžete kdykoliv zrušit dlouhým stisknutím tlačítka . Na všech displejích se zobrazí nulové hodnoty.

### NASTAVENÍ DOBY PŘÍPRAVY





1. Stiskněte krátce tlačítka  **Time**. Číselný údaj sekund na displeji doby přípravy a podsvícení otočného ovladače se rozblíknou.
2. Pomocí otočného ovladače nastavte požadovanou dobu přípravy v rozmezí od 00:00 do 90:00. Prvním stisknutím nastavujete dobu přípravy po sekundách. Opětovným stisknutím tlačítka  **Time** nastavujete dobu přípravy po minutách. Otáčením po směru hodinových ručiček prodlužujete dobu přípravy, otáčením proti směru hodinových ručiček zkracujete dobu přípravy.
3. Stisknutím tlačítka  spustíte chod spotřebiče.
4. Po uplynutí doby přípravy zazní zvukové upozornění a na displeji teploty se zobrazí „End“.

#### POZNÁMKA

Pokud nenastavíte rychlost zpracování surovin, bude automaticky nastavena nejnižší rychlost „1“.



## NASTAVENÍ TEPLOTY

1. Stiskněte krátce tlačítko  **Temp.** Číselný údaj na displeji teploty a podsvícení otočného ovladače se rozblíká.
2. Pomocí otočného ovladače nastavte požadovanou teplotu v rozmezí od 37 °C do 120 °C. Otáčením po směru hodinových ručiček zvyšujete teplotu, otáčením proti směru hodinových ručiček snižujete teplotu.
3. Stisknutím tlačítka  spustíte chod spotřebiče.
4. Spotřebič začne ohřívat suroviny na nastavenou teplotu. Na displeji doby přípravy se bude načítat uplynulý čas.
5. Pokud během přípravy potřebujete změnit teplotu, stiskněte krátce tlačítko , chod spotřebiče se přeruší. Stiskněte tlačítko symbol teploty  **Temp** a otočným ovladačem změňte teplotu. Stisknutím tlačítka  obnovíte chod spotřebiče.

### POZNÁMKA

Pokud nenastavíte rychlost zpracování surovin, bude automaticky nastavena nejnižší rychlost „1“. Doby přípravy v tomto případě není možné nastavit.

## NASTAVENÍ RYCHLOSTI ZPRACOVÁNÍ SUROVIN







1. Stiskněte krátce tlačítko  **Speed.** Číselný údaj na displeji rychlosti a podsvícení otočného ovladače se rozblíká.
2. Pomocí otočného ovladače nastavte požadovanou rychlost. Rozsah rychlosti závisí na zvoleném nástavci:  
Hnětací metla: rychlost 1 – 3  
Šlehací metla: rychlost 1 – 4  
Sekací nůž: 1 – 12

### POZNÁMKA

Pokud nenastavíte rychlost zpracování surovin, bude automaticky nastavena nejnižší rychlost „1“. Doby přípravy v tomto případě není možné nastavit.



### POZNÁMKA

Pokud nastavíte i teplotu zpracování, bude možné nastavit rychlost pouze v rozmezí od 1 do 3 u všech nástavců.

3. Stisknutím tlačítka  spustíte chod spotřebiče.
4. Spotřebič začne zpracovávat suroviny nastavenou rychlostí. Na displeji doby přípravy se bude načítat uplynulý čas.
5. Jakmile jsou suroviny dostatečně zpracované, stiskněte dlouze tlačítko , abyste chod spotřebiče zastavili.
6. Pokud potřebujete zpracování surovin zkontrolovat, stiskněte krátce tlačítko  a vyčkejte, až se chod nástavce uvnitř nádoby zcela zastaví. Opatrně uvolněte víko a zkontrolujte stav zpracovaných surovin. Poté nasadte víko zpět a spotřebič automaticky obnoví chod spotřebiče.
7. Pokud během přípravy potřebujete změnit rychlost, stiskněte krátce tlačítko , chod spotřebiče se přeruší. Stiskněte tlačítko symbol rychlosti  **Speed** a otočným ovladačem změňte rychlost. Stisknutím tlačítka  obnovíte chod spotřebiče.





## FUNKCE PULSE

Funkce Pulse je vhodná pro rychlé zpracování surovin v krátkých intervalech při maximálním výkonu.



1. Stisknete a podržíte tlačítko  **Pulse** a spotřebič se spustí.
2. Jakmile jsou suroviny zpracovány podle vašich požadavků, uvolněte tlačítko. Spotřebič bude v chodu pouze, pokud držíte tlačítko  **Pulse** stisknuté.
3. Funkce Pulse nebude aktivní, pokud teplota suroviny je vyšší než 60 °C. V takovém případě se na displeji zobrazí symbol .

## ZPĚTNÝ CHOD



Pokud během zpracování surovin dojde k zablokování surovin a nastavec se zastaví nebo zpomalí svůj chod, můžete využít zpětného chodu.

1. Přerušete chod spotřebiče krátkým stisknutím tlačítka  nebo zrušte chod dlouhým stisknutím tlačítka .
2. Stisknete krátce tlačítko  **Reverse** a pro spuštění spotřebiče stisknete tlačítko . Spustí se zpětný chod v rychlostech 1 až 3.
3. Jakmile byly suroviny uvolněny, stisknete dlouze tlačítko  a pro další chod spotřebiče bude nutné nastavit znovu hodnoty.

## PŘÍPRAVA V PÁŘE

1. Do nádoby nalijte dostatečné množství vody. Vždy dodržujte rýsky minima a maxima.
2. Na nádobu nasadte nejprve hluboký napařovací koš, poté mělký napařovací koš a nakonec poklici.
3. Stisknete tlačítko  **Steam**.
4. Na displeji doby přípravy se zobrazí výchozí čas 20:00. Stisknete krátce tlačítko  **Time**, pokud chcete dobu přípravy upravit. K úpravě doby přípravy





použijte otočný ovladač. Doby přípravy můžete upravit v rozmezí od 01:00 do 60:00.



5. Na displeji teploty se zobrazí výchozí teplota 120 °C. Stisknete krátce tlačítko  **Temp**, pokud chcete upravit teplotu. K úpravě teploty použijte otočný ovladač. Teplotu můžete upravit v rozmezí od 100 °C do 120 °C.
6. Stisknutím tlačítka  spustíte chod spotřebiče.
7. Jakmile uplyne nastavená doba přípravy, zazní zvukový signál a chod spotřebiče se automaticky zastaví.

### POZNÁMKA



Příprava páry neumožňuje nastavit rychlost. Tato funkce je zablokována.

## FUNKCE HNĚTENÍ

1. Stisknete krátce tlačítko  **Knead**.
2. Na displeji doby přípravy se zobrazí výchozí čas 03:00. Stisknete krátce tlačítko  **Time**, pokud chcete dobu přípravy upravit. K úpravě doby přípravy použijte otočný ovladač. Doby přípravy můžete upravit v rozmezí od 02:00 do 04:00.
3. Na displeji teploty se zobrazí výchozí teplota 0 °C. Stisknete krátce tlačítko  **Temp**, pokud chcete upravit teplotu. K úpravě teploty použijte otočný ovladač. Teplotu můžete zvolit buď 0 °C, nebo 37 °C.
4. Na displeji rychlosti se zobrazí výchozí rychlost 1. Stisknete krátce tlačítko  **Speed**, pokud chcete upravit rychlost. K úpravě rychlosti použijte otočný ovladač. Rychlost můžete upravit v rozmezí od 1 do 2.
5. Stisknutím tlačítka  spustíte chod spotřebiče.

6. Jakmile uplyne nastavená doba přípravy, zazní zvukový signál a chod spotřebiče se automaticky zastaví.
5. Jakmile je vážení ukončeno, stiskněte dlouze tlačítko  **Scale** nebo tlačítko  a funkci váhy zrušíte.

## VÁHA

1. Stiskněte tlačítko  **Scale** a displej doby přípravy se promění na displej váhy.
2. Vložte potraviny, které chcete zvážit do nádoby, a na displeji se zobrazí hodnota v gramech.
3. Váha je vybavena funkcí dovažování (Tare). Pokud potřebujete přidávat jednotlivé suroviny, vždy stiskněte krátce tlačítko  **Scale** a na displeji váhy se vynuluje.
4. Maximální váživost je 5 kg.

## OSOBNÍ NASTAVENÍ







Osobní nastavení umožňuje upravit dobu přípravy, teplotu a rychlost podle připravovaného receptu.

1. Nastavte dobu přípravy, teplotu a rychlost – viz předchozí část návodu.
2. Stiskněte tlačítko  pro spuštění spotřebiče.
3. Po uplynutí doby přípravy zazní zvukové upozornění a na displeji teploty se zobrazí „End“.

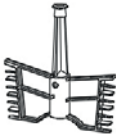
## TABULKA DOBY PŘÍPRAVY A RYCHLOSTI

Příprava	Nástavec	Rychlost	Doba přípravy	Maximální množství surovin
Sekání masa	Sekací nůž	8 – 12	0:30 – 01:00	600 g (hovězí nebo vepřové maso)
Drcení ledu	Sekací nůž	8 – 12	0:10 – 0:20	600 g (kostky ledu)
Mixování	Sekací nůž	12	01:00	Maximální množství: 2000 ml (např. 800 g mrkve a 1200 g vody)
Zpracování cibule, šalotky, celeru apod.	Sekací nůž	5	0:15 – 0:30	500 g (nakrájejte suroviny na menší kousky, např. cibule na čtvrtky)
Hnětení	Sekací nůž	1	02:00	500 mouky + 250 vody + 20 g oleje
Krájení na plátky nebo strouhání	Oboustranný disk	5 – 6	0:30	500 g
Příprava polévky	Hnětací hák	1	Provedte osobní nastavení	Max. 2 000 ml

## TABULKA PŘÍSLUŠENSTVÍ A NÁSTAVCŮ

Příslušenství / nástavec	Funkce	Rychlost	Doba přípravy	Teplota	
	Šlehací metla	Vaječné bílky	4	2 – 4 minuty	—
		Šlehačka	3	3 - 5 minuty	—
	Hnětací metla	Polévka	1 - 2	1 - 90 minut	100 °C
		Jiné suroviny, které je nutné ohřát	1 - 2	Podle potřeby	Podle potřeby
	Sekací nůž	Sekání masa	8 - 10	30 – 60 sekund	—
		Sekání ledu	8 - 10	10 – 20 sekund	—
		Mixování	10	1 - 2 minuty	—
		Sekání (cibule, šalotka, celer apod.)	5 - 7	15 – 60 sekund	—
		Fazole, sójové boby, ořechy, arašídý, kávová zrna, mandle	10	2 – 3 minuty	—
		Hnětení	1	1 - 2 minuty	—
	Parní koš	Rýže apod.	—	20 - 30 minut	100 - 110 °C
	Oboustranný diský	Krájení na plátky / strouhání	5 - 6	30 – 60 sekund	—
	Parní nástavec	Ryby, zelenina apod.	—	10 - 60 minut	110 – 120 °C

## PÉČE A ČIŠTĚNÍ

Před čištěním spotřebiče vždy nejdříve odpojte zástrčku přívodního kabelu od síťové zásuvky a nechte jej dostatečně vychladnout. Je důležité čistit spotřebič po každém použití, abyste zabránili tvorby usazenin v nádobě nebo na příslušenství.



**VAROVÁNÍ!**  
**SPOTŘEBIČ,**  
**JEHO PŘÍVODNÍ**  
**KABEL ANI**  
**ZÁSTRČKU**  
**PŘÍVODNÍHO**  
**KABELU**  
**NEOMÝVEJTE POD**  
**TEKOUCÍ VODOU**  
**A NEPONOŘUJTE**  
**DO VODY ANI JINÉ**  
**TEKUTINY.**

### UPOZORNĚNÍ:

K ČIŠTĚNÍ NEPOUŽÍVEJTE OSTRÉ PŘEDMĚTY, CHEMIKÁLIE, ŘEDIDLA, ROZPOUŠTĚDLA, BENZÍN ANI JINÉ PODOBNÉ LÁTKY. V ŽÁDNÉ PŘÍPADĚ NEČIŠTĚTE SPOTŘEBIČ POMOCÍ PARNÍHO PŘÍSTROJE.

## ČIŠTĚNÍ NÁDOBY BLENDERU

1. Před čištěním nádoby odstraňte víko a vyjměte suroviny a použitý nástavec.
2. Nádoby otřete měkkou houbičkou mírně navlhčenou v teplé vodě. Otřete čistou utěrkou dosucha.
3. Pokud kolem nástavce nebo na dně nádoby zůstaly zbytky surovin, nalijte do nádoby vodu tak, aby byla zakryta zašpiněná část nástavce. Zvolte střední rychlost pro daný nástavec a nechte spotřebič zapnutý po dobu 10 – 20 sekund.
4. Pokud nedošlo k uvolnění zbytků surovin, přidejte trochu neutrálního prostředku na mytí nádobí a nechte chvíli stát. Poté odstraňte suroviny pomocí měkké houbičky, příp. můžete použít dodávanou sěrku k uvolnění surovin.
5. Abyste nádobu blenderu důkladně vyčistili, je třeba vyjmout hnací hřídel z dna nádoby.
6. Opatrně položte nádobu na stranu, příp. otočte nádobu dnem vzhůru, ale vždy přidržujte jednou rukou hrot hřídele, aby nevypadla. Druhou rukou uvolněte matici proti směru chodu hodinových ručiček, až šipky na matici budou ukazovat na symboly otevřeného zámku, které jsou vyznačeny na spodní části nádoby.



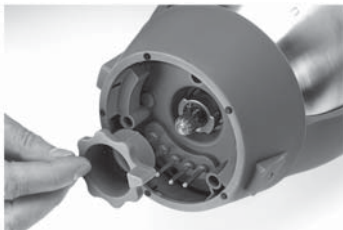

7. Hnací hřídel pak opatrně vyjměte ze dna nádoby. Otřete hnací hřídel a dno nádoby měkkou houbičkou a otřete dosucha.



**VAROVÁNÍ!**  
**NIKDY**  
**NEPONOŘUJTE ANI**  
**NEMYJTE NÁDOBU**  
**VE VODĚ NEBO**  
**JINÉ TEKUTINĚ.**  
**K ODSTRANĚNÍ**  
**USAZENIN**  
**NEPOUŽÍVEJTE**  
**ŽÁDNÉ OSTRÉ**  
**PŘEDMĚTY ANI**  
**PROSTŘEDKY**  
**ZPŮSOBUJÍCÍ OTĚŘ.**

**POZNÁMKA**

Změna barvy vnitřních stěn nádoby  
neznamená závadu a neovlivňuje  
výkon spotřebiče.

## VMJMUTÍ PARNÍHO KOŠE

1. Po použití je parní koš velmi horký. Abyste jej mohli bezpečně vyjmout, nasadte odměrku na středový hrot parního koše. Otáčejte odměrkou proti směru hodinových ručiček, abyste ji zajistili. Poté parní koš opatrně vytáhněte směrem vzhůru.

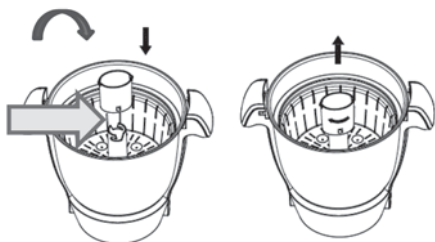

## ČIŠTĚNÍ ZÁKLADNY

1. Základnu oťřete měkkou houbičkou mírně navlhčenou v teplé vodě. Oťřete čistou utěrkou dosucha.
2. Pokud je základna zašpiněna zbytky potravin, můžete použít trochu neutrálního prostředku na mytí nádobí. Prostředek aplikujte na houbičku, nikoliv na spotřebič.
3. Pokud je přívodní kabel zašpiněn, nejdříve se ujistěte, že je hlavní vypínače v poloze „O“ (vypnuto) a zástrčka přívodního kabelu je odpojena od síťové zásuvky. Poté můžete ořířit přívodní kabel měkkou mírně navlhčenou houbičkou. Oťřete dosucha.

## ČIŠTĚNÍ PŘÍSLUŠENSTVÍ A NÁSTAVCŮ

1. Veškeré příslušenství a nástavce omyjte v teplé vodě s trochou kuchyňského přípravku na mytí nádobí. Opláchněte čistou vodou a oťřete dosucha.
2. Příslušenství vhodné pro mytí v ruce: víko blenderu, těsnění víka blenderu, šlehací metla, hnětací metla, sekací nůž, parní koš, přítlak food procesoru,

víko food procesoru, těsnění víka food procesoru, oboustranný disk na strouhání a krájení, adaptér, stěrka, odměrka, poklice parního nástavce, mělký napařovací koš, hluboký napařovací koš, těsnění parního nástavce.

3. Některé příslušenství a nástavce je možné mytí v horním koši myčky.
4. Příslušenství vhodné pro mytí v myčce: víko blenderu, těsnění víka blenderu, šlehací metla, hnětací metla, sekací nůž, parní koš, přítlak food procesoru, víko food procesoru, těsnění víka food procesoru, oboustranný disk na strouhání a krájení, adaptér, stěrka, odměrka.



**VAROVÁNÍ!**

**BUĎTE**

**OPATRNÍ PŘI  
MANIPULACI SE  
SEKACÍM NOŽEM  
A OBOUSTRANNÝM  
DISKEM, ABYSTE  
SE NEPORANILI  
O JEJICH OSTŘÍ.**

## ULOŽENÍ

Před uložením se ujistěte, že je spotřebič čistý, suchý a zcela vychladlý. Uložte jej na dobře větrané suché místo mimo dosah dětí a zvířat.

## POKYNY A INFORMACE O NAKLÁDÁNÍ S POUŽITÝM OBALEM

Použitý obalový materiál odložte na místo určené obcí k ukládání odpadu.

## LIKVIDACE POUŽITÝCH ELEKTRICKÝCH A ELEKTRONICKÝCH ZAŘÍZENÍ



Tento symbol na produktech anebo v průvodních dokumentech znamená, že použité elektrické a elektronické výrobky nesmí být přidány do běžného komunálního odpadu. Ke správné likvidaci, obnově a recyklaci předejte tyto výrobky na určená sběrná místa. Alternativně v některých zemích Evropské unie nebo jiných evropských zemích můžete vrátit své výrobky místnímu prodejci při koupi ekvivalentního nového produktu. Správnou likvidací tohoto produktu pomůžete zachovat cenné přírodní zdroje a napomáháte prevenci potenciálních negativních dopadů na životní prostředí a lidské zdraví, což by mohly být důsledky nesprávné likvidace odpadů. Další podrobnosti si vyžádejte od místního úřadu nebo nejbližšího sběrného místa. Při nesprávné likvidaci tohoto druhu odpadu mohou být v souladu s národními předpisy uděleny pokuty.

### Pro podnikové subjekty v zemích Evropské unie

Chcete-li likvidovat elektrická a elektronická zařízení, vyžádejte si potřebné informace od svého prodejce nebo dodavatele.

### Likvidace v ostatních zemích mimo Evropskou unii

Tento symbol je platný v Evropské unii. Chcete-li tento výrobek zlikvidovat, vyžádejte si potřebné informace o správném způsobu likvidace od místních úřadů nebo od svého prodejce.



Tento výrobek splňuje veškeré základní požadavky směrnic EU, které se na něj vztahují.

Změny v textu, designu a technických specifikacích se mohou měnit bez předchozího upozornění a vyhrazujeme si právo na jejich změnu.

Čeština je původní verze.

Adresa výrobce: FAST ČR, a.s., U Sanitasy 1621, Říčany CZ-251 01





Z důvodu neustálého zdokona-  
lování designu a dalších vlast-  
ností se může vámi zakoupený  
výrobek mírně lišit od výrobku  
uvedeného na obrázcích v to-  
to návodu.



**WWW.CATLER.EU**