



- Before using your washing machine, please read this manual carefully and keep it for future reference.
- The drawings in this manual are for instruction only, it may vary from the model you buy.

WASHING MACHINE OWNER'S MANUAL

TCL Home Appliances(Hefei)Co.,Ltd.



Contents

Product Specification	2
Safety Information	3
Usage Cautions.....	5
Your washing machine	6
Installation	7
Operations	10
Maintenance.....	20
Troubleshooting.....	23
Appendix.....	25
Products Fiche.....	27

PRODUCT REGISTRATION

Thank you for purchasing our TCL product. This easy-to-use manual will guide you in getting the best use of your washer. Inside you will find many helpful hints on how to use and maintain your washing machine properly. You'll find many answers to common problems in the chart of troubleshooting tips. Remember to record the model and serial numbers. They are on the back of the unit.

Model number

Serial number

Date of purchase

Product Specification

Parameter/Capacity	Inverter Motor Series
	9kg
Model	FF0912WA0CZ
Voltage	220-240V~/50Hz
Rated Power	1900W
Water Pressure	0.05-0.8MPa
Outer Dimension (W*D*H)mm	595*560*850

NOTE:

1. All the pictures in the manual are used for schematic only. It may be different from the machine you buy.
2. The actual function and the data in kind prevail.

WARNING

To reduce the risk of fire, electric shock, or injury to those using the appliance, follow the below precautions

- If the power cord is damaged, it must be replaced by the manufacturer, service agent or similarly qualified persons in order to avoid the hazard.
- The new hose-sets supplied with the washer are to be used and that old hose-sets should not be reused.
- This appliance is not intended for use by persons (including children) with reduced physical, sensory or mental capabilities, or lack of experience and knowledge, unless they have been given supervision or instruction concerning use of the appliance by a person responsible for their safety. Children should be supervised to ensure they do not tamper with the product. (This warning is not for EUROPEAN market)
- This appliance can be used by children aged from 8 years and above and persons with reduced physical, sensory or mental capabilities or lack of experience and knowledge if they have been given supervision or instruction concerning use of the appliance in a safe way and understand the hazards involved. Children shall not play with the appliance. Children should be supervised during cleaning and maintenance. (This warning is for EUROPEAN market)
- Ensure the floor carpet does not obstruct the opening for washing machine with ventilation openings in the base.
- Children below the age of 3 years should be kept away unless supervised at all times.
- This appliance is intended for households and similar spaces such as:
 - staff kitchen areas in shops, offices and other working environments;
 - farm houses
 - hotels, motels and other residential type environments;
 - bed and breakfast type environments;
 - areas for communal use in blocks of flats or launderettes.
- Ensure power voltage and frequency is identical to those of washing machine.
- To ensure your safety, the plug must be inserted into an earthed socket. Check carefully and make sure that your socket is proper and earthed reliably.
- Do not use any socket with the rated current less than that of washing machine.
- Do not operate your washer when parts are missed or broken.
- Never pull out power plug with wet hands.

Safety Information

- Immediately replace worn power cord, loose plugs/power sockets.
- Unplug your washer before cleaning or making any repair.
- Please check whether the water inside the drum has been drained before opening the door. Please do not open the door if there is any water visible.
- Glass door may be very hot during the operation. Keep kids and pets far away from the washer during the operation.
- Ensure that a qualified technician connects the water and electrical device in line with the the manufacturer's instruction and local safety regulations.
- Before operating this machine, all packages and transit bolts must be removed. Otherwise, the washing machine could be seriously damaged while washing the clothes.
- Flammable and explosive or toxic solvents are forbidden. Gasoline and alcohol etc. Shall not be used as detergents. Please only select the detergents suitable for machine washing.
- Be careful when draining hot water from the washer to avoid scalding.
- Never unplug your washer by pulling on the supply cord. Always grasp the plug firmly and pull straight out from the outlet.
- If your old appliance is not being used anymore, we recommend that you remove the door and cut off the supply cord.
- Packing materials may be dangerous to the kids. Please keep all packing materials (plastic bags, foams etc) far away from the kids.
- Do not climb up and sit on top cover of the machine.
- Pets and kids may climb into the machine. Check the machine before every operation.
- Do not lean against the door of the washer.

Usage cautions

- The household washing machine isn't intended to be built-in.
- This washing machine is for indoor using only.
- Make sure that all pockets are empty. Sharp and rigid items such as coins, brooches, screws or stones etc may cause serious damage to the washer.
- Please remember to disconnect water and power supply immediately after the clothes are washed.
- The washing machine shall not be installed in bath room or very wet rooms as well as in the rooms with explosive or caustic gases.
- Before washing the clothes the first time, the washing machine shall be operated in one round of the whole procedures without the clothes inside.
- Do not repair or replace any part of the washer unless you have been specifically recommended in the user-repair instructions or if you are confident in your ability to repair the product.
- It is forbidden to wash carpets and bras inset with steel wire.
- Never refill water by hand during washing.
- After the program is completed, please wait for two minutes to open the door.
- When handling the machine, the accumulated water shall be drained out of the machine first. Handle the machine carefully. Never hold each protruded part on the machine while lifting. Machine door cannot be used as the handle during the conveyance.
- The washing machine with single inlet valve only can be connected to the cold water supply. The washing machine with double inlet valves can be connected to the hot water and cold water supply.

SAVE THESE INSTRUCTIONS

THE MACHINE IS HOUSEHOLD USE ONLY

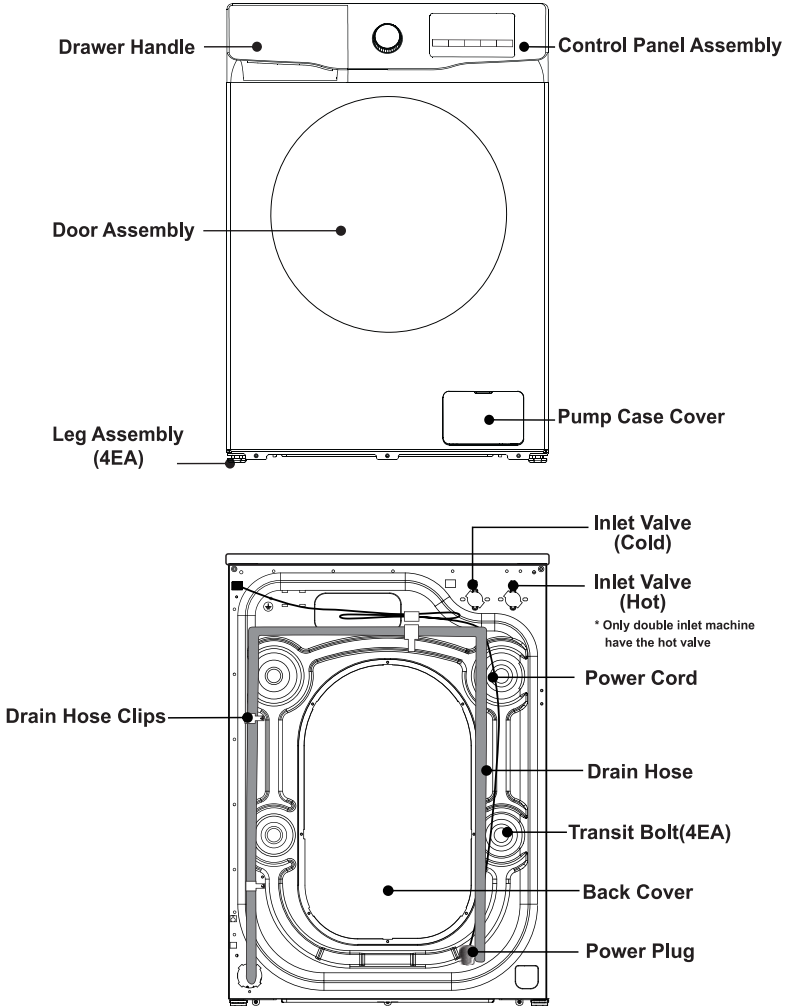

Installation

NOTE

We recommend that your new washer is installed by a qualified appliance technician. If you feel that you have the skills to install the washer, please read the installation instructions carefully before installing.

■ Tools needed





You may need to have the following tools to help you in the installation of your washer:

- Scissors
- Pliers
- Standard Screwdriver
- Gloves
- Spanner

■ Unpacking the washing machine

Unpacking your washing machine and check if there is any damage during the transportation. Also make sure that all the items (as shown below) in the attached bag are received. If there is any damage to the washing machine during the transportation, or any item is missing or damaged, please contact the local dealer immediately.

***If washing machine is not double inlet, the machine does not have the hot inlet hose.**

Inlet Hose (Connect to cold water supply)	Hot Inlet Hose (Connect to Hot water supply)	Hole Cover (4EA) (Used to plug transit bolt holes)	Drain Hose Support Bracket (Used to loop the end of drain hose)	Spanner (1. Used to adjust the bottom of the machine, 2. Remove the transport bolt on the back of the machine)
				

■ Select the location

Before installing the washer, the location characterized as follows shall be selected:

- Rigid, dry, and level surface (if not level, please make it level with reference to the following figure "Adjustable Leg").
- Avoid direct sun light.
- Sufficient ventilation.
- The ambient temperature should be between 0-40°C.
- The ambient humidity shall be below 95% (When the temperature is 25°C).
- Keep far away from the heat resources such as coal or gas. Make sure that the washer will not stand on power cord. Do not install the washer on the carpet floor.

Installation

■ Remove transit bolts

Before using this washing machine, transit bolts must be removed from the backside of this machine. Please take the following steps to remove the bolts:

⚠ Keep the transit bolts properly for future use.

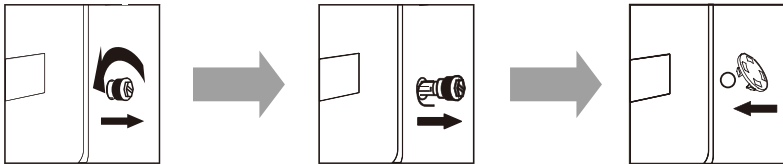

1. Loosen the four transit bolts with a spanner

2. Take each bolt head and pull it through the wide part of the hole. Repeat for each bolt.

3. Fill the holes with the supplied plastic covers.

■ Level the washing machine

Install or place the washing machine under the environmental temperature of not less than 0°C but not outdoors, for it may damage the programming controller.

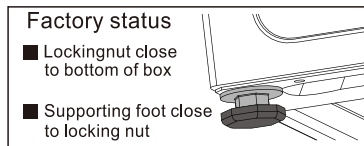
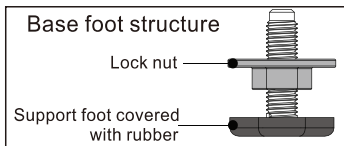

⚠ **Note:** In order to facilitate installation, the factory status of the foot may not be all locked, please be sure to lock all four feet before adjusting the level

1. When placing the machine, check whether the bottom foot is in the factory state. If not, please restore the bottom foot to the factory state: the locking nut is locked tightly on bottom of the box, and the support foot is locked tightly on the locking nut:

2. After the machine is placed, press the opposite corner of the top cover plate of the washing machine with both hands in turn and shake it vertically downward to check whether the supporting foot is close to the ground and whether the machine is shaken

3. To ensure that the machine is placed in the right state, loosen the locking nut according to the direction shown in the diagram with the attached spanner to the appropriate height until the supporting foot is close to the ground and the machine is free from shaking

4. Finally, use the spanner to turn the lock nut back to the bottom of the box to lock it (you can also slightly fix the support foot by hand to avoid the support foot moving again)

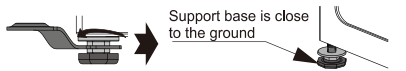

⚠ CAUTION

1. The machine must be perfectly leveled and stabilized when the four supporting feet are close to the ground. Lower the feet as much as possible on the basis that the machine is leveled.
2. Improper leveling adjustment may cause loud noise, machine vibrating, machine displacement and other abnormal phenomena.
3. Air-vent is designed on the bottom of the machine (prevent blockage). Install the washing machine on solid, smooth and skid-proof ground. Do not place the washing machine on soft blanket or wooden floor, or various desktops and stands, in case of unnecessary injury.

Installation

■ Connect the inlet hose

1. Connect the inlet hose to the tap and fasten it anticlockwise.

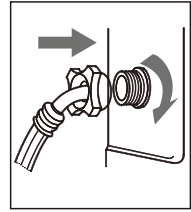
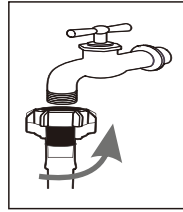

2. Connect the other end of the inlet hose to the inlet valve at the backside of the washing machine and fasten the hose tightly clockwise.

When there is a inlet at the back of the machine, it must be connected to a cold water supply. If there are two inlet valve, one is connected to a cold water supply and the other is connected to a hot water supply. Follow the indication of the picture below to complete the connection.

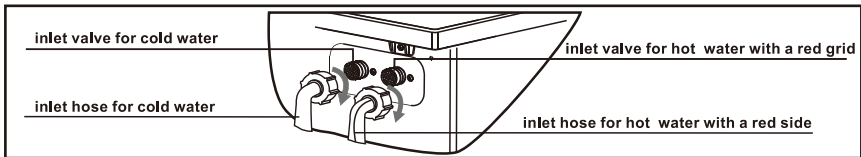

⚠ NOTE

- If there is any leakage with hose after the connection, then repeat the steps to connect inlet hose.
- Do not bend the hose.
- Check for inlet hose connection carefully before using the washer each time.

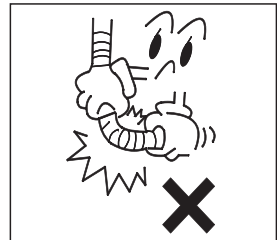

■ Connect the drain hose

- The drain hose shall be placed at a height of 65-100cm above the floor, otherwise, it can cause poor drainage.
- You can use the supplied drain hose support bracket to loop the drain hose down into the wall, standpipe or laundry tub.
- Take care to ensure all hose connections are tight.

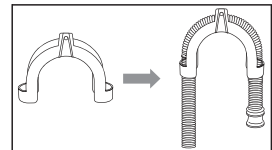

⚠ NOTE

- The end of the drain hose cannot be immersed in water for the washer to work properly.

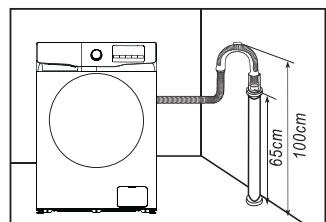

Installation

■ Connect the power

- As the maximum current through the unit is 10A when you are using its heating function, please make sure the power supply system (current, power voltage and wire) at your home can meet the normal loading requirements of the electrical appliances.
- Please connect the power to a socket which is correctly installed and properly earthed.
- Make sure the power voltage at your plate is same to the machine's rated voltage.
- Power plug must match the socket.
- Do not use multi-purpose plug or socket as extension cord.
- Do not connect and pull out plug with wet hands.
- When pulling out the plug, hold the plug tightly and then pull it out. Do not pull power cord forcibly.
- If power cord is damaged or has any sign of being broken, special power cord must be selected or purchased from its manufacturer or service center for replacement.

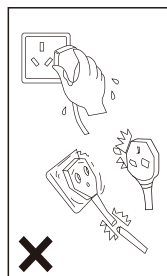

⚠ WARNING

1. This machine must be earthed properly. If there is any short circuit, earthing can reduce the danger of electrical shock.
2. Washing machine shall be operated in a circuit separate from other electrical appliances. Otherwise, power protector may be tripped or fuse may be burned out.



Operations

⚠ NOTE

Ensure your machine is installed properly before use.

Before washing clothes for the first time, you must run a complete cycle without clothes.

To do this:

1. Connect power source and water.
2. Put a little detergent (about 10g) into the drawer and close it.
3. Press the  **On/Off** button.
4. Turn the knob to be “□Cotton” program.
5. Press the  **Start/Pause** button.

This will remove any water from the manufacturer's test run remaining in the machine.

Operations

■ Sort clothes

Please read this recommendation carefully to avoid the troubles of washing machine and damages of clothes.

1. Do not put clothes over load the rated capacity.
2. Sort the laundry by colour and by care label. Most garments have a textile care label in the collar or side seam.
3. Make sure all the pockets are empty, Foreign objects (e.g. nails, coins, paper clips, etc.) can cause damage to garments and components in the machine.
4. Close any zips, fasten hooks etc. before washing.
5. For clothes to be washed, they should be sorted according to color. Dark clothes should not be washed with light clothes especially.
6. Badly soiled areas, stains etc. should be pre-treated with liquid detergent, stain removers etc.
7. Turn over the clothes which pill easily and have a woolly surface before putting them into the machine.

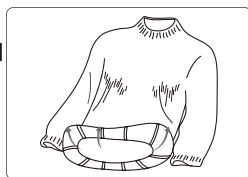
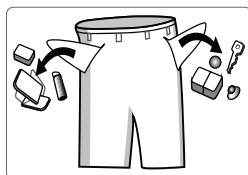

▲ NOTE: Make sure that no clothes is caught between the door and the seal.

■ Put detergent

- Pull out the detergent drawer.
- Add detergent for prewash into compartment I. Used only for prewash programs. (option1: detergent that is solid; option2: detergent that is liquid.)
- Add detergent for main wash into compartment II. (option1: detergent that is solid; option2: detergent that is liquid.)
- Add fabric softener into compartment .
- Please choose suitable type of detergent for the various washing temperature to get the best washing effect with less water and energy consumption.
- The amount of detergent/softener used should be added only once at a time. Please refer to the manufacturer's instructions for the dosage of detergent/softener.
- Excessive detergent will produce a lot of foam, easy to overflow, and will affect its dissolution, resulting in rinsing difficulties.

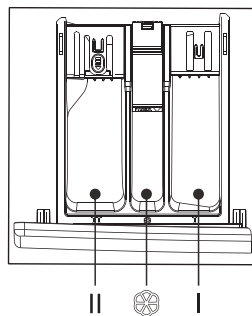

Operations

Detergent Release(automatically release)

Use Liquid Detergent (Automatically)

You could add liquid detergent in box ① before washing. During operation, washing machine would add liquid detergent automatically according to the weight. It can achieve manually add once, smartly, accurately and automatically add for several times.

Use Washing powder or Softener(Manually)

If you would like use washing powder or softener, please push the button to close automatically add function. (The LED indicator will now be OFF) Choose non-foaming or low-foaming detergent, which are suitable for front loading washing machines.

Everytime put once washing machine quantity, which could refer to manual.

Over-loading washing powder could generate a lot of bubbles. It causes difficulties for washing because of the influence of powder's dissolution.

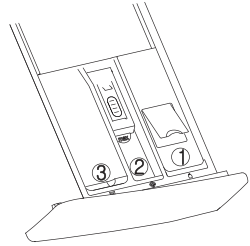

- ① liquid detergent box: liquid detergent
- ② softener box: liquid softener
- ③ washing powder box: powder or liquid detergent

NOTE

1. At the first time using liquid detergent and automatically release function, please operation " Express 15' " program to washing tube and drum.
2. It is normal that a few liquid detergent flow into down-water box when pulling liquid detergent box. Please avoid pull the box frequently to decrease the cost of liquid detergent.
3. The quantity of softener please refer to manual. Over-loading softener would destroy artificial fiber.
4. Liquid level do not over the MAX of Distributor box.
5. Please dilute the thick softener or bleach first and then release in distributor box.

Operations

■ Washing steps

① Connect inlet hose and turn on the tap

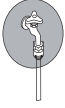

② Insert power plug



③ Place drain hose

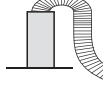

④ Open the door, put in clothes and shut it down; put detergent in detergent case and close the case;

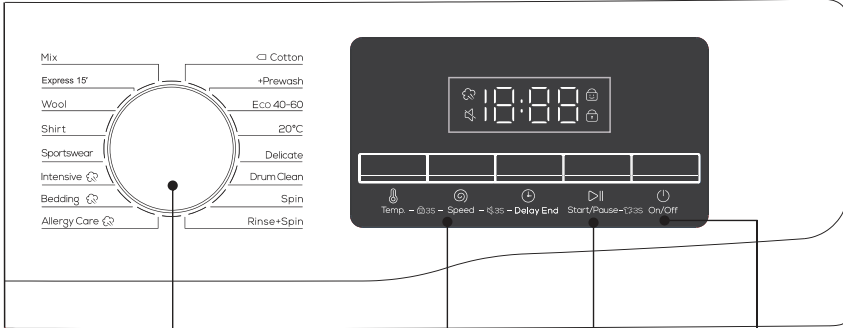

⑥ Select program as needed

⑦ Customize settings like delay time, temperature, spin rate other Settings, etc.

⑧ Press down Start button.

⑤ Press down power key

- Press Power **On/Off** to turn on the washing machine.
- Turn the Cycle Selector to select a cycle.
- Change the cycle settings (Temperature and Speed, etc.) as necessary.
- Set Time Delay if you want to finish the wash cycle at the desired time.
- Press **Start/Pause**.

To change the cycle during operation

- Press **Start/Pause** to stop operation.
- Select a different cycle.
- Press **Start/Pause** again to start the new cycle.

Operations

■ Control panel

* The following illustration is a simple example of the model control panel. The illustration is for reference only. Please refer to the actual effect.

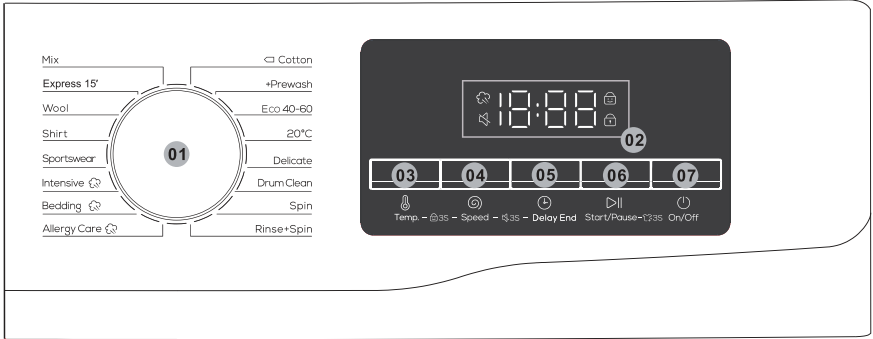

01 Cycle Selector	Turn the dial to select a cycle.
02 Display	The display shows current cycle information and estimated time remaining, or an information code when a problem occurs.
03 Temp.	Press to change the water temperature for the current cycle. Available temperature range depends on the cycle. The selected temperature will be displayed on the display.
04 Speed	Press to change the spinning speed for the current cycle. Available spin speed depends on the cycle. The selected spin speed will be displayed on the display.
05 Delay End	Press End Delay repeatedly to cycle through the available End Delay options (from 3 to 24 hours in one hour increments).
06 Start/Pause	Press to Start/Pause operation. Press the button once to start a cycle. To pause operation, press the button again. You may change the cycle settings and options. To resume paused operation, press the button again.
07 On/Off	Press to turn On/Off the washing machine. If you turn on the washing machine and do not use it for 10 minutes, it will turn off automatically.

Operations

Delay End

You can set the washing machine to finish your wash automatically at a later time, choosing a delay of between 3 to 24 hours (in 1 hour increments). The hour displayed indicated the time the wash will finish.

1. Select a cycle. Then change the cycle settings if necessary.
2. Press **Delay End** repeatedly until a desired end time is set.
3. Press **Start/Pause**.

The corresponding indicator turns on with the clock running.

4. To cancel the **Delay End**, restart the washing machine by pressing **On/Off**.

Real-life case

You want to finish a two-hour course 3 hours later from now. For this, you add the Delay option to the current cycle with the 3-hour setting, and press **Start/Pause** at 2:00 p.m. Then, what happens? The washing machine starts operating at 3:00 p.m., and ends at 5:00 p.m.

Steam Wash Icon

If this icon is always bright, it means the Steam Wash function is enabled. Due to the different configuration of models, some models do not have this configuration, please refer to the actual model.

Child Lock

To prevent accidents by children, Child Lock locks all buttons except for **On/Off**.

- To activate or deactivate the Child Lock function, press and hold **Temp.** and **Speed** simultaneously for 3 seconds.

When Child Lock is activated, the indicator  lights up.

Alarm Off

You can turn on or off the sound of the cycle selector and all buttons.

- To turn on or off the sound, press and hold **Speed** and **Delay End** simultaneously for 3 seconds. When the sound is off, the  indicator lights up.

Door Lock

When the door is not closed or locked normally, the icon is not bright; Lock the door correctly, the icon is always bright.

Reload

Long press the **Start/Pause** button for 3 seconds. After the lock is unlocked, the function of adding clothes in the middle can be started.

Operations

■ Program overview

Mix: For mixed load consisting of cotton and synthetic.

Express 15' : For lightly soiled garments in less than 2.0 kg that you want to wash quickly.

Wool: The wool course features gentle cradling and soaking to protect the wool fibres from shrinkage/distortion. A neutral detergent is recommended.

Shirt: You can select this procedure to wash shirts made of cotton, linen, synthetic fibers or blended fabrics.

Sportswear: This procedure is applicable to the cleaning of sportswear.

Intensive : For heavily soiled items. The operation time is longer than other cycles. Steam provides protection against allergies and eliminates common bacteria.

Bedding : This procedure is suitable for washing heavier clothes. Jeans, bedding, etc. Steam provides protection against allergies and eliminates common bacteria.

Allergy Care : Featuring a high-temperature wash and extra rinses to help remove the remaining detergent effectively. Steam provides protection against allergies and eliminates common bacteria.

 **Cotton:** For cottons, bed linens, table linens, underwear, towels, or shirts. The washing time and the rinse count are automatically adjusted according to the load.

+ Prewash: Add a preliminary washing process before starting the Cotton cycle.

Eco 40-60 : For cleaning normally soiled cotton items which are declared to be washable at 40 °C or 60 °C, together in the same cycle. This cycle is used to assess the compliance with the EU Ecodesign legislation. This cycle is set as a default.

20°C: New European standard special procedures, used for washing some gentle clothes, the temperature can only choose 20°C, protective clothing.

Operations

Delicate: For sheer fabrics, bras, lingerie (silk), and other handwash-only fabrics. For best performance, use liquid detergent.

Drum Clean: Cleans the drum by removing dirt and bacteria from it. Make sure the drum is empty. Do not use any cleaning agents for cleaning the drum.

Spin: Featuring an additional spin process to effectively remove moisture from laundry.

Rinse + Spin: Featuring an additional rinse process after applying fabric softener to the laundry.

Operations

■ Table of Washing Procedures

• Washing efficiency and performance is determined by used detergent quality. Use only machine wash approved detergent.

• If special detergent is needed, e.g. for synthetic and woolen fabric.

Take note of detergent manufacturer recommendations.

• Do not use dry cleaning agents such as trichloroethylene and similar products. Choose the best detergent.

Program	Max Load (kg)	Kind of detergent		
	9	Universal	Special	Softener
Mix	4.5	L/P	-	○
Express 15'	2	L/P	-	○
Wool	2	-	L/P	-
Shirt	3.5	L/P	L	○
Sportswear	3.5	L/P	-	○
Intensive☁	9	L/P	-	○
Bedding☁	7	L/P	L/P	○
Allergy Care☁	4.5	L/P	L/P	○
☐ Cotton	9	L/P	-	○
+ Prewash	7	L/P	-	○
Eco 40-60	9	L/P	-	○
20°C	4.5	L/P	-	○
Delicate	4.5	L/P	L/P	-
Drum Clean	0	-	-	-
Spin	9	-	-	-
Rinse + Spin	9	-	-	○

L=gel-/liquid detergent P=Powder detergent O=optional -=no

If using liquid detergent, it is not recommended to activate the time delay.

We recommend by using: Laundry powder 20°C to 95°C; Wool detergent 20°C to 40°C;

*Choose 95°C wash temperature only for special hygienic requirements.

Operations

■ Introduction of Other Functions

Unlocking emergency door (not applicable in some models)

- If you want to take out the clothes when there is a long-time power cut, make sure the water level in the drum is below the safe level, the temperature is under 40°C, and the inner drum does not rotate, then detach the drain hose and lower it. replace the hose after water runs out;
- Open the drain pump cover at the bottom right of the front side, pull down the rod lightly, when hearing a light sound then open the door and take out or put in the clothes;
- Replace drain pump cover;
- This method can only be used in emergency.

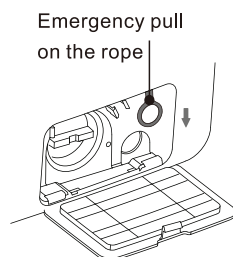

Auto Dispensing (not applicable in some models)

- This machine can dispense the laundry detergent automatically. When you want to use the powder detergent by yourself, please turn off the combination button to stop this function;
- When you start the machine, if the indicator light shows full, it means the detergent is abundant; when the washing finishes, if there is only one bar of the light left, and it shows “□□□□” for the service time, it means the detergent is running out, then you need to add the detergent.
- Before the washing, you can put the detergent in the detergent case, then the machine will dispense the detergent according to the weight of the clothes in the process of washing automatically.
- Please find the process table for further information of the default state for this function.

Resume Function

- This machine has the resume function in case of power-down. If there is a power failure or plug loose in the process of machine, the machine can remember the working status and resume work when the power is restored.

Memory Function (not applicable in some models)

- This machine can remember the latest working process automatically. When you turn on the machine again, the machine remembers the washing process and the settings you made last time (it means the whole working process of the latest washing will be selected by default when the machine starts)

Clothes weight Awareness

- In the beginning of the washing, the machine will estimate the weight of the clothes and dispense the detergent automatically (on condition that there is enough detergent in the case), then decide the amount of the water accordingly to achieve the goal of saving water.

Operations

Unbalance Protection

- When the machine is ready to spin, the washer may take a few times to balance clothes due to great unbalance.
- If clothes is still unbalanced in the drum after that, the spinning speed can slow down to avoid great vibration.
- If there not enough clothes in the machine, the machine may not to spin due to the unbalance protection, then you should add more clothes in the machine to make it to spin.

Sprinkling (not applicable in some models)

- This machine adopts detergent auto dispensing technology; water will flow out from the detergent case to delivery detergent into inner drum. It will also spray water on the glass of observation window, which has better effect of cleaning the foam and stains on the clothes and window. This will make the washing process cleaner and construct a high efficient, water-saved and clean washing environment!

Drum lamp (not applicable in some models)

- At the beginning of the program, at the end of the program and at the pause of the washing state, the lamp of the washing machine cylinder will be lit. You can observe the situation of the clothes in the washing machine and feel the fun of smart laundry.

Note: Due to the product model upgrade, the function configuration may be different from this description, please take the actual model function as the standard!

Maintenance

Proper maintenance on the washing machine can extend its work life.



Before your maintenance starts, please do pull out the power plug or disconnect power and close the tap.

■ Clean internal drum

The rusts left inside the drum by the metal articles shall be removed immediately with chlorine-free detergents. Never use steel wool.

■ Clean surface

- 1.If there is any water overflow, use the dry cloth to wipe it off immediately. No sharp items are allowed to strike the washer.
- 2.The surface can be cleaned with diluted non-abrasive neutral detergents when necessary.

Maintenance

■ Clean the drain pump

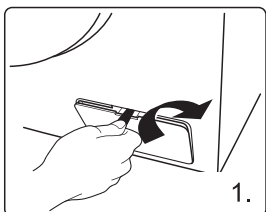

Unscrew the filter and pay attention to the remaining water, taking out any foreign material from the drain pump filter;

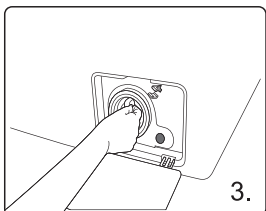

Open the filter cover with tools such as coins according to the direction of the graphic;

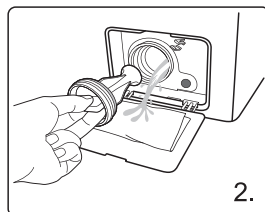

Reinstall the filter.

■ Clean Inlet valve filter

The inlet filter shall be cleaned if there is not any or insufficient water in when the tap is opened.

1. Lower the water pressure:
 - a. Close the tap.
 - b. Select any procedure except "Spin" procedure.
 - c. Press the button "Start / Pause" and keep the procedure running for about 40 seconds.
 - d. Pull out the power plug.
2. Remove the inlet hose from the tap.
3. Use water to wash the filter.
4. Reconnect the inlet hose.

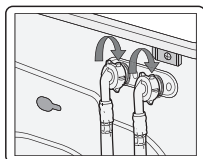
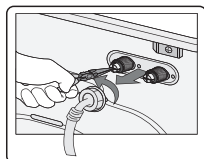
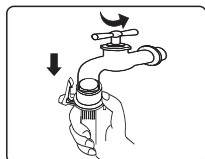

Maintenance

■ Clean detergent drawer

The structure of detergent case varies from different machine models; please follow steps and methods shown in below figure to clean the detergent case:

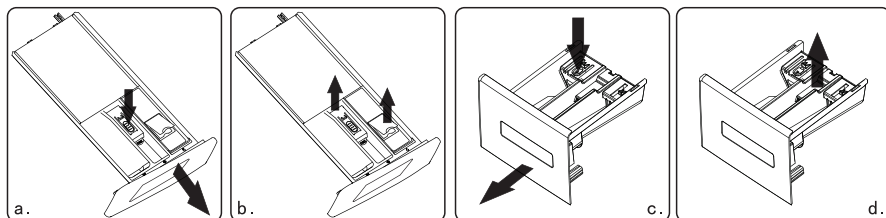

Auto dispenser

Common dispenser

■ If there is detergent or softener residue in the case:

- ◆ As fig. a(c) shows, pull the case and press down the limit rod; pull the whole drawer out;
- ◆ As fig. b(d) shows, open the case (pick it up slowly) and take out syphon plate (lift it up);
- ◆ Use tap water or brush to wash detergent case and syphon pipe;
- ◆ Restore case cover and syphon pipe, and push the drawer in.

■ A little detergent will flow into water box when drawing the case, this is normal.

Try not to repeatedly open and close the case of detergent loss;

■ Pay attention to the spillover of detergent that may cause inconvenience when adjusting (like tilting and moving, etc.) the machine (draw out the case before adjusting).

■ Recovery from freezing

The washing machine may freeze when it drops below 0°C.

1. Turn off the washing machine, and unplug the power cord.
2. Pour warm water over the water tap to loosen the water hose.
3. Disconnect the water hose, and soak it in warm water.
4. Pour warm water into the drum and leave it for about 10 minutes.
5. Reconnect the water hose to the water tap.

▲ NOTE

1. When the washing machine is reused, make sure the ambient temperature is above 0°C.
2. If your washing machine is located in the room where it can get frozen easily, please drain the remaining water inside drain hose and inlet hose thoroughly.
3. Please contact a technician if your washer is frozen.

Troubleshooting

TROUBLES

SOLUTIONS

There is some remaining water in the machine



This is normal and is the result of water tests performed at the factory.

The washer does not run



Check if the power plug is inserted well.
Check if the tap is opened.
Check if the button “Power” is pressed.
Check if the button “Start/Pause” is pressed.
Check if the delay feature is activated.

Water leakage



Check and fasten inlet hose.
Clean up drain hose and ask a specialized person to repair it when necessary.

Abnormal noise and great vibration



Check if the transit bolts has been removed.
Check if the adjustable legs are adjusted level.
Check if the washer is installed on the solid and level floor.
Check if there are any barrettes or metal articles inside.

Washing efficiency is not satisfied



Select a proper procedure.
Add the proper detergent quantity according to the instructions in detergent package.

The machine does not answer after press buttons



Check if the “Child-lock” feature has been activate.
Press button “Start/Pause” first then press other buttons.

Actual running time of procedures is not corresponded to the display time



Check if clothes in the drum is dispersive enough.
Check if the water is drain out or inflow well.

The washer fills while draining



Check if the max height of the drain hose is lower than 65cm.
Check if the drain hose is immersed.

Troubleshooting

















DISPLAY	MEANS	SOLUTIONS
E1	The washer fills over time	Check if the tap is opened. Check if the water pressure is too low. Check if the inlet hose is blocked.
E2	Water drainage over time	Check if the drain pump is blocked. Contact a technician if necessary.
E3	Door lock is broken	Close the door well again. Check if the clothes is caught between the door and seal. Contact a technician if necessary.
E4	Water is overflowed	water automatically until the water level is suitable for wash procedure. Contact a technician if necessary.
E5	The electrical motor is broken	Please contact a technician.
E6	The heater does not work	Please contact a technician.
E7	There is a temperature sensor fault	Please contact a technician.
E8	Unmatched software/hardware on mainboard and frequency inverting plate	Please contact a technician.
E9	Communication failures	Please contact a technician.
E10	Inverter failures	Please contact a technician.
EP	The procedure running is not corresponded to the cycle that the knob points.	Turn the cycle selector to the cycle corresponded to the procedure working on.

Note:

Please refer to the actually purchased model for fault display here. Different models have different fault displays.

Appendix

■ Fabric Care Lable

	Resistant material		Can be ironed at 100°C max
	Delicate fabric		Do not iron
	Item may be washed at 90°C		Can be dry cleaned using any solvent
	Item may be washed at 60°C		Dry clean with perchloride, lighter fuel, pure alcohol or R113 only
	Item may be washed at 40°C		Dry clean with aviation fuel, pure alcohol or R113 only
	Item may be washed at 30°C		Do not dry clean
	Item may be hand washed		Dry flat
	Dry clean only		Can be hung to dry
	Can be bleached in cold water		Dry on clothes hanger
	Do not bleach		Tumble dry, normal heat
	Can be ironed at 200°C max		Tumble dry, reduced heat
	Can be ironed at 150°C max		Do not tumble dry

■ Electrical Warning

To avoid fire, electrical shock and other accidents, please remember the following reminding:

- Only the voltage indicated in power label can be used. If you are not clear of the voltage at home, please contact the local power bureau.
- When you are using the heating function, the maximum current through the washing machine will reach 10A. Therefore, please make sure the power supply units (current, voltage and cable) can meet the normal load requirements for the machine.
- Protect the power cord properly. Power cord shall be fixed well so that it will not trip and be damaged. Special attention shall be paid to the plug location.
- Do not make the wall-mounted socket overloaded or cable extended. Over loading of the wiring may cause fire or electrical shock. Do not pull out power plug with wet hand.
- To ensure your safety, power plug shall be inserted into an earthed socket. Carefully check and ensure that your socket is properly and reliably earthed.

Appendix

■ Protecting the environment

- The washer is manufactured by recyclable materials. If you decide to dispose of this washer, please observe the local waste disposal regulations. Cut off the power cord so that the washer cannot be connected to power. Remove the door so that pets and children cannot get trapped inside the washer.
- Do not exceed the detergent quantities recommended in the detergent manufactures' instruction.
- Use stain removal products and bleach before the wash cycle only when strictly necessary.
- Save water and electricity by only washing full loads (the exact amount depends upon the program used).
- Correct Disposal of this Product



This marking indicates that this product should not be disposed with other household wastes throughout the EU. To prevent possible harm to the environment or human health from uncontrolled waste disposal, recycle it responsibly to promote the sustainable reuse of material resources. To return your used device, please use the return and collection systems or contact the retailer where the product was purchased. They can take this product for environmental safe recycling.

⚠ NOTE:

1. The energy efficiency rating was tested under “Eco 40-60” procedure.
2. Scan the QR code shown on the energy label for further product information.
3. When the washing machine gives error codes, make sure you contact our after sales team to repair. We shall not be responsible for any issue caused by unauthorized repair.
4. In case you need to order the accessories, we can send out within 15 working days after the request.
5. For the purpose of improving the performance of the whole washing machine, the appearance and specifications shall be changed without additional notice.
6. The display panel shall show “END” for 10 minutes after the cycle finish.

Products Fiche

FF0912WA0CZ	Unit	Eco 40-60			20°C	cotton 95	Wool	Express 15'	Intensive
		100%load	50%load	25%load					
Rated capacity	kg	9.0	4.5	2.5	4.5	9.0	2.5	2.5	9.0
duration	h:mm	3:48	2:54	2:54	0:50	2:19	0:44	0:15	2:08
energy	kWh/cycle	0.803	0.486	0.236	0.210	1.606	0.122	0.050	0.795
water	L/cycle	64.0	46.0	40.0	44.0	69.0	58.0	36.0	49.0
Max temp	°C	32	29	23	21	77	21	19	50
RMC	%	53.9	53.9	53.9	80.0	70.0	77.0	86.0	71.0
Spin Speed	rpm	1200	1200	1200	600	800	400	800	800

Products Fiche

Supplier's name or trade mark: TCL

Supplier's Address: 10 Yunhu Road, Economic Development Zone, Hefei, Anhui, China

Model Identifier: FF0912WA0CZ

General Product Parameters:

Parameter	Value		Parameter	Value		
Rated Capacity (kg)	9.0		Dimensions in cm	Height	85	
				Width	59.5	
				Depth	56	
EEI_w	51.9		Energy efficiency class	A		
Washing Efficiency Index	1.031		Rinsing effectiveness (g/kg)	5.0		
Energy consumption in kWh per cycle, based on the Eco 40-60 programme. Actual energy consumption will depend on how the appliance is used.	0.494		Water consumption in litre per cycle, based on the Eco 40-60 programme. Actual water consumption will depend on how the appliance is used and on the hardness of the water.	50		
Maximum temperature inside the treated textile (°C)	Rated Capacity	32	Remaining moisture content (%)	53.9	Rated Capacity	53.90
	Half	29			Half	53.90
	Quarter	23			Quarter	53.90

Products Fiche

Spin speed (rpm)	Rated capacity	1200	Spin-drying efficiency class	B
	Half	1200		
	Quarter	1200		
Programme duration (h:min)	Rated capacity	3:48	Type	free-standing
	Half	2:54		
	Quarter	2:54		
Airborne acoustical noise emissions in the spinning phase(dB(A) re 1 pW)	76		Airborne acoustical noise emission class (spinning phase)	B
Off-mode (W)	0.50		Standby mode (W)	–
Delay start (W) (if applicable)	4.00		Networked standby (W) (if applicable)	–
Minimum duration of the guarantee offered by the supplier : 2 years				
This product has been designed to release silver ions during the washing cycle			NO	

PARAMETER	UNIT	VALUE
Rated capacity for the Eco 40-60 programme, at 0,5 kg intervals (c)	kg	9.0
Energy consumption of the Eco 40-60 programme at rated capacity ($E_{W,full}$)	kWh/cycle	0.803
Energy consumption of the Eco 40-60 programme at half rated capacity ($E_{W,1/2}$)	kWh/cycle	0.486
Energy consumption of the Eco 40-60 programme at quarter rated capacity ($E_{W,1/4}$)	kWh/cycle	0.236
Weighted energy consumption of the Eco 40-60 programme (E_W)	kWh/cycle	0.494
Standard energy consumption of the Eco 40-60 programme (SCE_W)	kWh/cycle	0.951
Energy Efficiency Index (EEL_W)	–	51.9
Water consumption of the Eco 40-60 programme at rated capacity ($W_{W,full}$)	L/cycle	64.0
Water consumption of the Eco 40-60 programme at half rated capacity ($W_{W,1/2}$)	L/cycle	46.0
Water consumption of the Eco 40-60 programme at quarter rated capacity ($W_{W,1/4}$)	L/cycle	40.0
Weighted water consumption (W_W)	L/cycle	50
Washing efficiency index of the Eco 40-60 programme at rated capacity (I_W)	–	1.031
Washing efficiency index of the Eco 40-60 programme at half rated capacity (I_W)	–	1.031
Washing efficiency index of the Eco 40-60 programme at quarter rated capacity (I_W)	–	1.031
Rinsing effectiveness of the Eco 40-60 programme at rated capacity (I_R)	g/kg	5.0
Rinsing effectiveness of the Eco 40-60 programme at half rated capacity (I_R)	g/kg	5.0
Rinsing effectiveness of the Eco 40-60 programme at quarter rated capacity (I_R)	g/kg	5.0

Programme duration of the Eco 40-60 programme at rated capacity (t_w)	h:min	3:48
Programme duration of the Eco 40-60 programme at half rated capacity (t_w)	h:min	2:54
Programme duration of the Eco 40-60 programme at quarter rated capacity (t_w)	h:min	2:54
Temperature reached for minimum 5 min inside the load during Eco 40-60 programme at rated capacity (T)	°C	32
Temperature reached for minimum 5 min inside the load during Eco 40-60 programme at half rated capacity (T)	°C	29
Temperature reached for minimum 5 min inside the load during Eco 40-60 programme at quarter rated capacity (T)	°C	23
Spin speed in the spinning phase of the Eco 40-60 programme at rated capacity (S)	rpm	1200
Spin speed in the spinning phase of the Eco 40-60 programme at half rated capacity (S)	rpm	1200
Spin speed in the spinning phase of the Eco 40-60 programme at quarter rated capacity (S)	rpm	1200
Remaining moisture content for the Eco 40-60 programme at rated capacity (D_{full})	%	53.90
Remaining moisture content for the Eco 40-60 programme at half rated capacity ($D_{1/2}$)	%	53.90
Remaining moisture content for the Eco 40-60 programme at quarter rated capacity ($D_{1/4}$)	%	53.90
Weighted remaining moisture content (D)	%	53.9
Airborne acoustical noise emissions during Eco 40-60 programme (spinning phase)	dB(A) re 1 pW	76
Power consumption in 'off mode' (P_o)	W	0.50
Power consumption in 'standby mode' (P_{sm})	W	–
Does 'standby mode' include the display of information?	–	–
Power consumption in 'standby mode' (P_{sm}) in condition of networked standby (if applicable)	W	–
Power consumption in 'delay start' (P_{ds}) (if applicable)	W	4.00

The TCL logo is displayed in white, bold, sans-serif capital letters on a black rectangular background with rounded corners.

- Před použitím pračky si pozorně přečtěte tento návod k použití a uschovejte jej pro budoucí použití.
- Obrázky v tomto návodu k obsluze slouží pouze pro instruktážní účely, mohou se lišit od zakoupeného modelu.

Návod na použití pračky

TCL Home Appliances (Hefei) Co., Ltd.

A decorative wavy pattern with a geometric, crystalline texture in shades of gray and black, located at the bottom edge of the page.

Obsah

Specifikace výrobku	2
Bezpečnostní opatření	3
Důležité upozornění	5
Popis pračky	6
Instalace Pračky	7
Provoz pračky	10
Údržba	20
Řešení problémů	23
Dodatečné informace	25
Produktový list	27

REGISTRACE VÝROBKU

Děkujeme, že jste si zakoupili výrobek TCL.

Tento snadno použitelný uživatelský manuál vám pomůže k co nejlepšímu využití vaší pračky. Uvnitř najdete mnoho užitečných rad, jak pračku správně používat a udržovat. V tabulce tipů pro řešení problémů naleznete mnoho odpovědí na běžné problémy. Nezapomeňte si poznamenat číslo modelu a číslo sériové. Jsou uvedena na zadní straně pračky.

Číslo modelu

Číslo sériové

Datum zakoupení

Specifikace Výrobku

Parametr/Kapacita	Řada Invertorových Motorů
	9kg
Model	FF0912WA0CZ
Napětí	220-240V~/50Hz
Jmenovitý Výkon	1900W
Tlak Vody	0.05-0.8MPa
Vnější Rozměry (Š*H*V) mm	595*560*850

POZNÁMKA:

1. Všechny obrázky v návodu k použití slouží pouze pro schematické znázornění. Ty se mohou lišit od kupované pračky.
2. Skutečné funkce a údaje v modelech se liší.

Bezpečnostní opatření

VAROVÁNÍ

Chcete-li snížit riziko požáru, úrazu elektrickým proudem nebo zranění při používání zařízení, dodržujte základní opatření, včetně následujících

- Pokud je napájecí kabel poškozen, musí jej vyměnit výrobce, servisní zástupce nebo podobně kvalifikovaná osoba, aby se předešlo nebezpečí.
- Nové hadicové sady dodávané s pračkou musí být použity a staré hadicové sady nesmí být znovu použity.
- Tato pračka není určena pro použití osobami (včetně dětí) se sníženými fyzickými, smyslovými nebo duševními schopnostmi nebo s nedostatečnými zkušenostmi a znalostmi, pokud jim osoba odpovědná za jejich bezpečnost neposkytlá dohled nebo je nepoučila o používání pračky. Děti by měly být pod dohledem, aby se zajistilo, že si s pračkou nebudou hrát.
- Tento spotřebič mohou používat děti ve věku od 8 let a starší a osoby se sníženými fyzickými, smyslovými nebo duševními schopnostmi nebo nedostatkem zkušeností a znalostí, pokud jsou pod dohledem nebo jsou poučeny o používání spotřebiče bezpečným způsobem a rozumí nebezpečí. Děti si se spotřebičem nesmí hrát. Čištění a uživatelskou údržbu nesmějí provádět děti bez dozoru.
- Ujistěte se, že koberec neblokuje otvor s průduchy ve spodní části.
- Děti do 3 let by měly být drženy mimo dosah, pokud nejsou trvale pod dozorem.
- Tento spotřebič je určen pro použití v domácnosti a podobných prostorech, jako jsou:
 - kuchyně v obchodech, kancelářích a jiných pracovních prostředích;
 - farmy
 - hotely, motely a jiné rezidenční objekty;
 - prostředí připomínající nocleh se snídaní;
 - plochy pro společné užívání v bytových domech nebo prádelnách.
- Ujistěte se, že síťové napětí a frekvence jsou shodné s napětím a frekvencí pračky.
- Pro vaši bezpečnost musí být napájecí kabel zapojen do uzemněné zásuvky. Pečlivě zkontrolujte a ujistěte se, že je vaše zásuvka správně a spolehlivě uzemněna.
- Nepoužívejte zásuvku se jmenovitým výkonem nižším, než má pračka.
- Pračku nepoužívejte, pokud některá část chybí nebo je rozbitá.
- Nikdy nevytahujte zástrčku ze zásuvky mokřýma rukama.

Bezpečnostní Opatření

- Okamžitě vyměňte opotřebovaný napájecí kabel, uvolněné zástrčky/zásuvky.
- Před čištěním nebo opravou Pračku odpojte ze sítě.
Před otevřením dvířek zkontrolujte, zda byla vypuštěna voda z bubny. Neotevírejte prosím dvířka, pokud je vidět voda.
- Skleněné dveře mohou být během používání velmi horké. Během používání držte děti a domácí zvířata mimo dosah pračky.
- Ujistěte se, že vodovodní a elektrický spotřebič musí připojit kvalifikovaný technik v souladu s pokyny výrobce a místními bezpečnostními předpisy.
- Před použitím této pračky je nutné odstranit všechny obaly a přepravní šrouby. V opačném případě může dojít k vážnému poškození pračky při praní prádla.
- Hořlavá a výbušná nebo toxická rozpouštědla jsou zakázána. Alkohol a benzín atd. Nesmí se používat jako čisticí prostředek. Vyberte pouze prací prostředky, které jsou vhodné pro pračky.
- Dávejte pozor na opaření, zatímco pračka vypouští horkou mycí vodu.
- Nikdy nevytahujte zástrčku ze zásuvky taháním za kabel. Vždy pevně uchopte zástrčku a vytáhněte ji přímo ze zásuvky.
- Když váš starý spotřebič již nepoužíváte, doporučujeme sejmut dvířka a přestřihnout kabel.
- Obalové materiály mohou být pro děti nebezpečné. Všechny obalové materiály (plastové sáčky, pěna atd.) uchovávejte mimo dosah dětí.
- Nelezte ani nesedejte na horní kryt pračky.
- Do pračky si mohou zalézt domácí mazlíčci i děti. Před každým použitím pračku zkontrolujte.
- Neopírejte se o dveře pračky.

Důležité Upozornění

- Domácí pračka není určena k vestavbě.
- Tato pračka je určena pouze pro vnitřní použití.
- Ujistěte se, že jsou všechny kapsy prázdné. Ostré a tuhé předměty, jako jsou mince, brože, hřebíky, šrouby nebo kameny atd. mohou způsobit vážné poškození pračky.
- Nezapomeňte ihned po vyprání oděvu odpojit přívod vody a napájení.
- Pračka nesmí být instalována v koupelnách nebo velmi vlhkých místnostech, ani v místnostech s výbušnými nebo korozivními plyny.
- Před prvním praním prádla by se měla pračka spustit na jeden celý prací cyklus bez oblečení.
- Neopravujte ani nevyměňujte žádnou část pračky, pokud to není výslovně doporučeno v návodu k opravě a nemáte znalosti a dovednosti k její výrobě.
- Je zakázáno prát koberce a podprsenky s ocelovým drátem.
- Při mytí nikdy nepřidávejte vodu ručně.
- Po dokončení programu počkejte dvě minuty, než se dvířka otevřou.
- Při manipulaci s pračkou je třeba nejprve z pračky vypustit nahromaděnou vodu. S pračkou zacházejte opatrně. Při zvedání nikdy nedržte žádnou vyčnívající část pračky. Dvířka pračky nelze použít jako madlo při přepravě.
- Na přívod studené vody lze připojit pouze pračku s jednoduchým přívodním ventilem. Pračku s dvojitými přívodními ventily lze napojit na přívod teplé a studené vody.

USCHOVEJTE TYTO POKYNY

PRAČKA JE POUZE PRO DOMÁCÍ POUŽITÍ

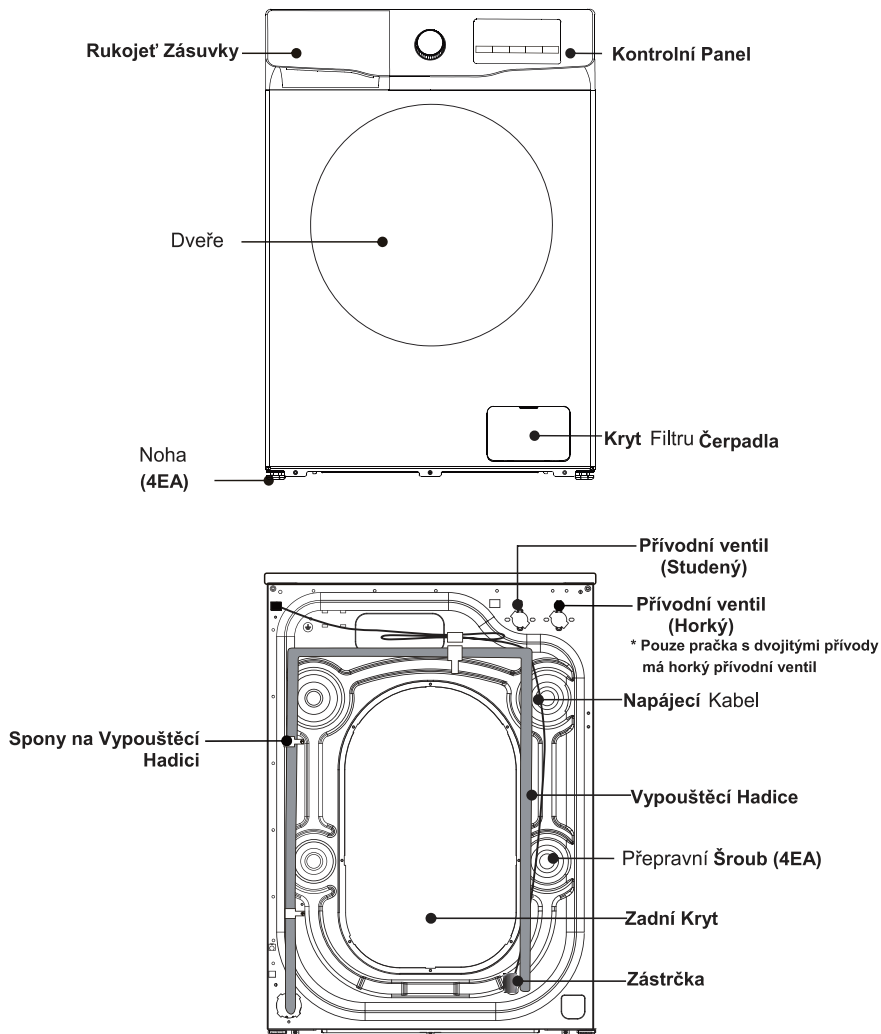

Instalace Pračky

POZNÁMKA

Doporučujeme, aby vaši novou Pračku instaloval kvalifikovaný technik. Pokud si myslíte, že máte dovednosti k instalaci pračky, přečtěte si pozorně návod k instalaci před instalací pračky..

■ Potřebné nástroje

Možná budete potřebovat následující nástroje, které vám pomohou při instalaci vaší pračky:

- Nůžky
- Kleště
- Standardní šroubovák
- Rukavice
- Klíč

■ Rozbalení Pračky

Vybalte pračku a zkontrolujte, zda nedošlo k poškození během přepravy. Také se prosím ujistěte, že všechny položky (jak je uvedeno níže) byly přijaty v přiloženém sáčku. Pokud dojde během přepravy k jakémukoli poškození pračky nebo pokud některá položka chybí nebo je poškozena, okamžitě kontaktujte svého místního prodejce.

* Pokud pračka není s dvojitými přívody, pračka nemá horkou přívodní hadice.

Přívodní Hadice (Připojit k přívodu studené vody)	Horkou Přívodní Hadice (Připojení k Horkému zdroji vody)	Kryt Otvoru (4EA) (Slouží k utěsnění otvorů pro přepravní šrouby)	Držák Vypouštěcí Hadice (Používá se k provlečení konce vypouštěcí hadice)	Klíč (1. Slouží k úpravě dna pračky, 2. Odstraňte přepravní šroub na zadní straně pračky)
				

■ Vyberte umístění

Před instalací pračky je třeba vybrat umístění označené takto:

- Pevný, suchý a rovný povrch (pokud není rovný, vyrovnajte jej podle následujícího obrázku „Nastavitelná noha“).
- Vyhňte se přímému slunečnímu záření.
- Přiměřené větrání.
- Okolní teplota by měla být mezi 0-40 °C.
- Okolní vlhkost by měla být nižší než 95 % (při teplotě 25 °C).
- Uchovávejte mimo dosah zdrojů tepla, jako je uhlí nebo plyn. Ujistěte se, že pračka nestojí na napájecím kabelu. Neinstalujte pračku na podlahovou krytinu.

Instalace Pračky

■ Odstraňte přepravní šrouby

Před použitím této pračky je nutné odstranit přepravní šrouby na zadní straně pračky.

Chcete-li odstranit šrouby, proveďte následující kroky:

⚠ Přepravní šrouby dobře uschovejte pro pozdější použití.

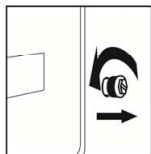

1. Uvolněte čtyři přepravní šrouby pomocí klíče

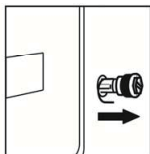

2. Vezměte každou hlavu šroubu a protáhněte ji širokou částí otvoru. Opakujte pro každý šroub.

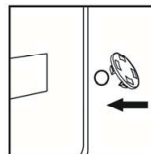

3. Vypněte mezery danými plastovými kryty.

■ Vyrovnajte pračku

Pračku instalujte nebo umístěte při okolní teplotě ne nižší než 0°C, ale ne venku, protože by mohlo dojít k poškození programovacího ovladače.



Základní struktura nohy

Pojistná matice

Opěrná noha potažená gumou

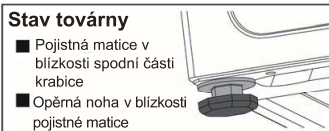

Stav továrny

- Pojistná matice v blízkosti spodní části krabice
- Opěrná noha v blízkosti pojistné matice

⚠ **Poznámka:** Pro usnadnění instalace nemusí být tovární stav základny zcela uzamčen. Před nastavením úrovně se ujistěte, že jsou všechny čtyři nožičky zajištěny

1. Při instalaci pračky zkontrolujte, zda je spodní noha v továrním stavu. POKUD ne, vraťte spodní nohu do továrního stavu: pojistná matice je pevně zajištěna na dně krabice a opěrná patka je pevně zajištěna na pojistné matici.



2. Poté, co je pračka na místě, střídavě tiskněte oběma rukama protilehlý roh horního krytu pračky a protřepávejte svisle dolů, abyste zkontrolovali, zda je opěrná noha blízko země a pračka se otřásá

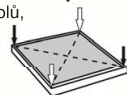

3. Aby byla pračka umístěna ve správném stavu, povolujte pojistnou matici ve směru znázorněném na obrázku pomocí přiloženého klíče do správné výšky, dokud nebude opěrná patka blízko země a pračka nebude vibrovat



4. Nakonec pomocí klíče otočte pojistnou matici zpět ke dnu krabice, abyste ji zajistili na místě (podpěrnou patku můžete také lehce dotáhnout rukou, abyste zabránili opětovnému pohybu podpěrné patky)

Ujistěte se, že se opěrné nohy již nepohybují



⚠ POZOR

1. Pračka by měla být dokonale rovná a stabilní, když jsou čtyři opěrné nohy blízko země. Spustte nohy co nejvíce na základě toho, že je pračka v rovině.
2. Nesprávné nastavení vodováhy může způsobit hlasité zvuky, vibrace pračky, posunutí pračky a další abnormální jevy.
3. Odvzdušňovací otvor je navržen ve spodní části pračky (zabraňuje zanášení). Pračku instalujte na pevný, hladký a neklouzavý povrch. Pračku nepokládejte na měkkou deku nebo dřevěnou podlahu, případně různé stoly a stojany, pro případ zbytečného zranění.

Instalace Pračky

■ Připojte přívodní hadice

1. Připojte přívodní hadice ke kohoutku a utáhněte ji proti směru hodinových ručiček.

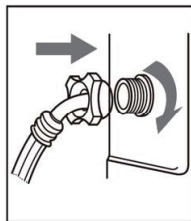
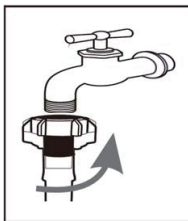

2. Připojte druhý konec přívodní hadice k přívodnímu ventilu na zadní straně pračky a hadice pevně utáhněte ve směru hodinových ručiček. Když je v zadní části pračky přívod, musí být napojen na přívod studené vody. Pokud jsou dvě přívodní ventilačky, jedna je připojena ke studené zdrojové vodě a druhá k horké zdrojové vodě.

Pro dokončení připojení postupujte podle pokynů na obrázku níže.

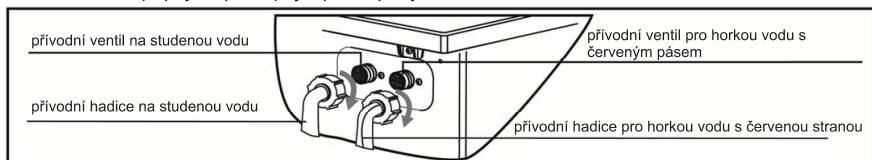

⚠ POZNÁMKA

- Pokud po připojení dojde k netěsnosti hadice, opakujte kroky pro připojení přívodní hadice.
- Hadice neohýbejte.
- Před každým použitím pračky pečlivě zkontrolujte připojení přívodní hadice.

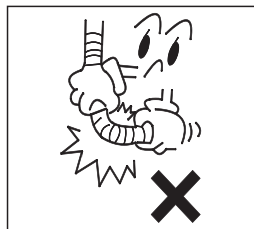

■ Připojte vypouštěcí hadici

- Vypouštěcí hadice by měla být umístěna ve výšce 65-100 cm nad podlahou, jinak může způsobit špatný odtok.
- Pomocí příloženého držáku na vypouštěcí hadici. můžete zavěsit vypouštěcí hadice do zdi, stoupační trubky nebo umyvadla.
- Ujistěte se, že všechny tyto spoje jsou těsné.

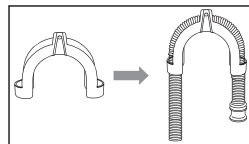

⚠ POZNÁMKA

- Aby pračka správně fungovala, nelze konec vypouštěcí hadice ponořit do vody.

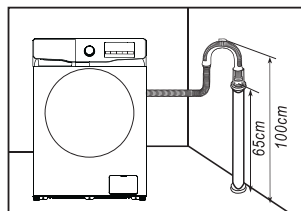

Instalace Pračky

■ Zapojte napájení

• Protože maximální proud protékající spotřebičem je 10A při použití funkce vytápění, ujistěte se, že systém napájení (proud, napájecí napětí a vodič) ve vaší domácnosti splňuje běžné požadavky na zatížení elektrických spotřebičů.

- Připojte napájení k zásuvce, která je správně nainstalována a uzemněna.
- Ujistěte se, že síťové napětí na vaší desce je stejné jako nominální napětí pračky.
- Zástrčka musí pasovat do zásuvky.
- Jako prodlužovací kabel nepoužívejte víceúčelovou zástrčku nebo zásuvku.
- Nepřipojujte ani neodpojujte zástrčku mokřýma rukama.
- Při odpojování držte zástrčku pevně a poté ji vytáhněte. Netahejte za napájecí kabel násilím.
- Pokud je napájecí kabel poškozen nebo vykazuje známky poškození, je třeba vybrat nebo zakoupit speciální napájecí kabel od výrobce nebo jeho servisního střediska pro výměnu.

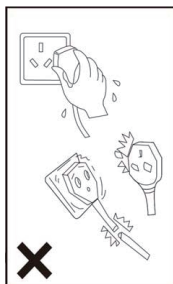

⚠ VAROVÁNÍ

1. Tato pračka musí být dobře uzemněná. Pokud dojde ke zkratu, uzemnění může snížit riziko úrazu elektrickým proudem.
2. Pračka musí být používána v obvodu, který je oddělený od ostatních elektrických spotřebičů. V opačném případě může dojít k aktivaci ochrany napájení nebo spálení pojistky.



Provoz Pračky

⚠ POZNÁMKA

Před použitím se prosím ujistěte, že je vaše pračka správně nainstalována.

Před prvním praním prádla spusťte celý cyklus bez oblečení.

Co dělat:

1. Připojte zdroj energie a splňuje.
 2. Do zásuvky dejte trochu pracího prostředku (asi 10g) a zavřete ji.
 3. Stiskněte tlačítko  (Zapnuto/Vypnuto).
 4. Otočením knoflíku použijte program „Bavlna“.
 5. Stiskněte tlačítko  (Start/Pauza).
- Tím se odstraní zbývající voda ze zkušebního provozu výrobce v pračce.

Provoz Pračky

■ Třídění

Přečtěte si prosím pozorně toto doporučení, abyste předešli problémům s pračkou a poškození oblečení.

1. Nevkládejte oblečení nad jmenovitou kapacitu.
2. Roztříděte prádlo podle barvy a štítku péče. Většina oděvů má na límci nebo bočním švu štítek pro péči o látku.
3. Ujistěte se, že jsou všechny kapsy prázdné. Cizí předměty (např. hřebíky, mince, kancelářské sponky atd.) mohou poškodit oděv a části uvnitř pračky.
4. Zapněte všechny zipy, připojte háčky atd. před praním.
5. Oblečení určené k praní by mělo být tříděno podle barvy. Tmavé oblečení by se zejména nemělo prát se světlým oblečením.
6. Silně znečištěná místa, skvrny atd. musí být předem ošetřeny tekutým pracím prostředkem, odstraňovačem skvrn atd.
7. Oblečení, které se snadno načechrá a má vlněný povrch, před vložením do pračky obraťte.

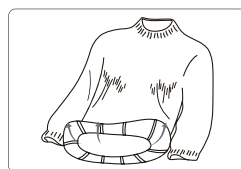
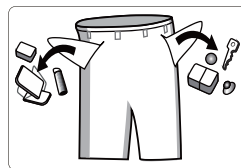

! POZNÁMKA: Ujistěte se, že se mezi dvířky a těsněním nezachytil žádný oděv.

■ Přidání pracího prostředku

- Vytáhněte zásuvku na prací prostředek.
- Prací prostředek pro předpírku vložte do komory I. Používá se pouze pro programy předpírky. (možnost 1: pevný prací prostředek ; možnost 2: tekutý prací prostředek)
- Prací prostředek pro hlavní praní vložte do komory II. (možnost 1: tekutý prací prostředek ; možnost 2: tekutý prací prostředek)
- Do přihrádky přidejte látkový změkčovač .
- Vyberte si vhodný typ pracího prostředku pro různé teploty praní, abyste dosáhli nejlepšího účinku praní s nižší spotřebou vody a energie.
- Množství použitého pracího prostředku/aviváže by mělo být přidáno pouze jednou. Dávkování pracího prostředku/aviváže najdete v pokynech výrobce.
- Nadměrné množství pracího prostředku vytváří velké množství pěny, snadno přeteče a ovlivní jeho rozpouštění, což má za následek problémy s mácháním.

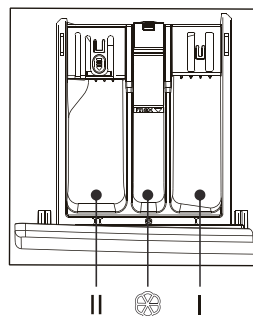

Provoz Pračky

Uvolnění Pracího Prostředku (automatické uvolnění)

Použití Tekutého Pracího Prostředku (Automaticky)

Před praním můžete do krabice ① přidat tekutý prací prostředek. Za provozu by pračka přidávala tekutý prací prostředek automaticky podle hmotnosti. Dokáže ručně přidat jednou, chytře, přesně a automaticky přidat několikrát.

Použití Tuhého Pracího Prostředku nebo Změkčovače (Ručně)

Pokud chcete použít prací prášek nebo aviváž, stiskněte tlačítko pro automatické ukončení přidání funkce. (LED indikátor nyní zhasne)

Vybírejte nepěnivý nebo málo pěnivý prací prostředek, který je vhodný pro pračku s předním plněním.

Pokaždé vložte jednu prací množství, které může odkazovat na uživatelskou příručku.

Nadměrné množství pracího prášku může vytvářet velké množství bublinek. Ztěžuje praní vlivem rozpouštění prášku.

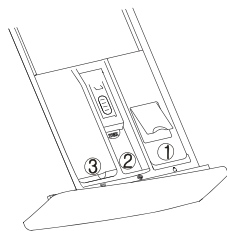

- ① krabice tekutého pracího prostředku: tekutý prací prostředek
- ② krabice aviváže: tekutý aviváž
- ③ krabice na prací prášek: prášek nebo tekutý prací prostředek

POZNÁMKA

1. Při prvním použití tekutého pracího prostředku a funkce automatického uvolnění prosím spusťte program „ Rychlý 15´ “ k mytí trubky a bubny.
2. Je normální, že při vytahování zásuvky stéká do spodní nádoby několik tekutých pracích prostředků. Vyhněte se prosím častému tahání zásuvky, abyste snížili náklady na tekutý prací prostředek.
3. Množství aviváže najdete v návodu. Přetížení aviváže by zničilo umělé vlákno.
4. Hladina kapaliny nepřesahuje MAX výdejní zásuvky.
5. Hustou aviváž nebo bělidlo prosím nejprve naředíte a poté nalijte do výdejní zásuvky.

Provoz Pračky

■ Mýcí kroky

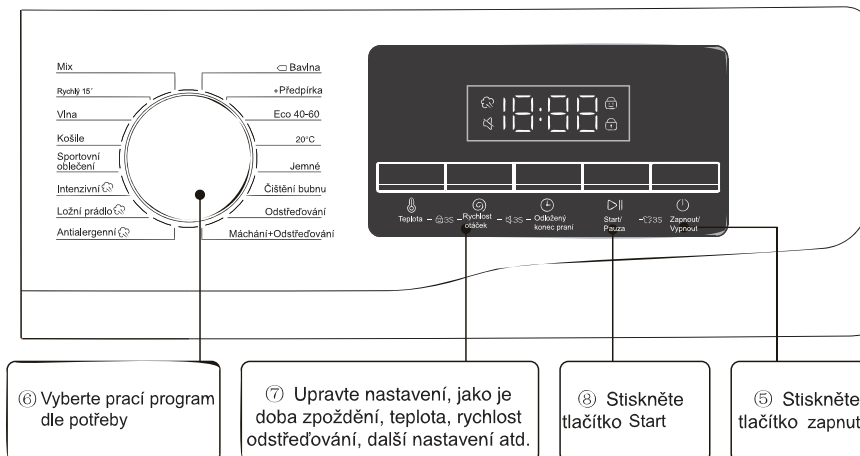
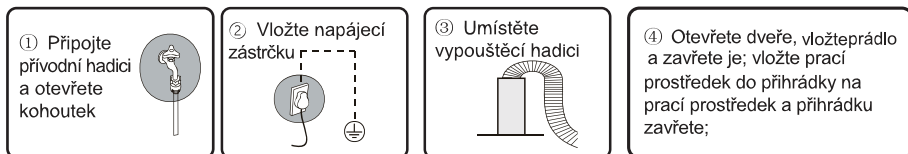

- Stisknutím **Zapnout/Vypnout** zapněte pračku.
- Otočením voliče cyklu vyberte program.
- Změňte nastavení cyklu (Tepl. a Rychlost atd.), pokud je to nutné.
- Nastavte Odložený konec, pokud chcete ukončit prací cyklus v požadovaný čas.
- Stiskněte **Start/Pauza**.

Změna cyklu během provozu

- Stiskněte **Start/Pauza** pro zastavení operace.
- Vyberte jiný cyklus.
- Stiskněte **Start/Pauza** pro spuštění nového cyklu.

Provoz Pračky

■ Kontrolní panel

* Následující obrázek je jednoduchý příklad modelu ovládacího panelu. Obrázek je pouze orientační. Podívejte se prosím na skutečný efekt.

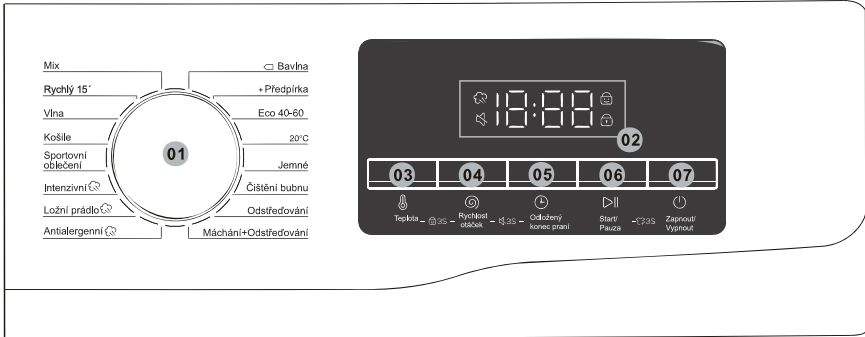



01 Volič cyklu	Otočením ovladače vyberte cyklus.
02 Display	Na displeji se zobrazí informace o aktuálním cyklu a odhadovaný zbývající čas nebo informační kód, když se vyskytne problém.
03 Teplota	Stisknutím změníte teplotu vody pro aktuální cyklus. Dostupný teplotní rozsah závisí na pracím cyklu. Zvolená teplota se zobrazí na displeji.
04 Rychlost otáček	Stisknutím změníte rychlost odstředování pro aktuální cyklus. Dostupná rychlost odstředování závisí na pracím cyklu. Zvolená rychlost odstředování se zobrazí na displeji.
05 Odložený konec praní	Opakovaným stisknutím tlačítka Odložený konec praní můžete procházet dostupné možnosti Odložený konec praní (od 3 do 24 hodin v hodinových krocích).
06 Start/Pauza	Stisknutím spustíte nebo pozastavíte provoz. Jedním stisknutím tlačítka spustíte cyklus. Dalším stisknutím tlačítka operaci pozastavíte. Můžete změnit nastavení cyklu a možnosti. Dalším stisknutím tlačítka obnovíte pozastavený provoz.
07 Zapnout/Vypnout	Stisknutím pračku zapnete nebo vypnete. Pokud pračku zapnete a 10 minut nepoužíváte, automaticky se vypne.

Provoz Pračky

Odložený Konec

Pračku můžete nastavit tak, aby automaticky ukončila praní později, se zpožděním 3 až 24 hodin (po 1 hodině). Zobrazená hodina ukazuje čas, kdy praní skončí.

1. Vyberte cyklus. Potom v případě potřeby změňte nastavení cyklu.
 2. Opakovaně stiskněte **Konec Zpoždění**, dokud nenastavíte požadovaný čas ukončení.
 3. Stiskněte  **Start/Pauza**.
Odpovídající indikátor se rozsvítí, když hodiny běží.
 4. Pro zrušení **Konec Zpoždění** restartujte pračku stisknutím  **Zapnout/Vypnout**.
- Skutečný případ

Chcete dokončit dvouhodinový kurz za 3 hodiny později. K tomu přidáte možnost Zpoždění k aktuálnímu cyklu s nastavením 3 hodiny a ve 2:00 p.m. stisknete  **Start/Pauza**. Co se stane potom? Pračka začíná prát v 3:00 p.m. a končí v 5:00 p.m.

Ikona Parní Praní

Pokud tato ikona svítí stále, znamená to, že funkce Parní Praní je zapnutá. Kvůli odlišné konfiguraci modelů některé modely tuto konfiguraci nemají, podívejte se prosím na skutečný model.

Dětský Zámek

Aby se zabránilo nehodám dětí, Dětský Zámek uzamkne všechna tlačítka kromě **Zapnout/Vypnout**.

- Chcete-li aktivovat nebo deaktivovat funkci Dětský Zámek, stiskněte a podržte **Teplota** a **Rychlost** současně po dobu 3 sekund.

Když je aktivován Dětský Zámek, indikátor  se rozsvítí.

Alarm Vypnutý

Zvuk voliče programů a zvuk všech tlačítek můžete zapnout nebo vypnout.

- Chcete-li zvuk zapnout nebo vypnout, stiskněte a podržte současně **Rychlost** a **Odložený Start** po dobu 3 sekund.

Když je zvuk vypnutý, indikátor  se rozsvítí.

Zámek u Dveří

Pokud dveře nejsou normálně zavřené nebo zamčené, ikona nesvítí; Zamkněte dveře správně, ikona je vždy jasná.

Přidání prádla

Dlouze stiskněte tlačítko  **Start/Pauza** na 3 sekundy. Po odemknutí zámku lze spustit funkci přidávání oblečení.

Provoz Pračky

■ Programy

Mix : Pro smíšenou náplň skládající se z Bavlny a syntetiky.

Rychlý 15' : Pro lehce znečištěné oděvy do 2,0 kg, které chcete rychle vyprat.

Vlna: Vlněná vrstva je jemně držena a máčena, aby byla vlákna vlny chráněna před smršťením/deformací.

Doporučuje se neutrální čisticí prostředek.

Košile: Tento postup můžete zvolit pro praní košil vyrobených z bavlny, lnu, syntetických vláken nebo směsových tkanin.

Sportovní oblečení: Tento postup je použitelný pro čištění sportovního oblečení.

Intenzivní : Pro silně znečištěné věci. Provozní doba je delší než u jiných cyklů. Pára poskytuje ochranu před alergiemi a eliminuje běžné bakterie.

Ložní prádlo : Tento postup je vhodný pro praní těžšího prádla. Džíny, povlečení atd. Pára poskytuje ochranu před alergiemi a eliminuje běžné bakterie.

Antialergenní : Vyznačuje se procesy praní při vysoké teplotě a extra mácháním, které pomáhají účinně odstranit zbývající prací prostředek. Pára poskytuje ochranu před alergiemi a eliminuje běžné bakterie.

 **Bavlna**: Na bavlnu, ložní prádlo, ubrusy, spodní prádlo, ručníky nebo košile. Doba praní a počet máchání se automaticky přizpůsobí náplni.

+Předpírka: Před spuštěním programu pro Bavlnu přidejte předběžné praní.

Eco 40-60: Pro čištění běžně znečištěného bavlněného prádla deklarovaného jako pratelné při 40 °C nebo 60 °C společně na stejném programu. Tento cyklus se používá k posouzení souladu s právními předpisy EU o ekodesignu. Tento cyklus je standardně nastaven.

20°C: Nový evropský standard speciálního postupu, používaného pro praní některých jemných oděvů, teplotu lze zvolit pouze 20°C, ochranné oděvy.

Provoz Pračky

Jemné: Na průsvitné látky, podprsenky, spodní prádlo (hedvábí) a další látky, které lze prát pouze v ruce. Pro nejlepší výkon použijte tekutý prací prostředek.

Čištění bubnu: Čistí buben odstraněním nečistot a bakterií.

Ujistěte se, že je buben prázdný.

K čištění bubnu nepoužívejte žádné čisticí prostředky.

Odstředování: Obsahuje další proces Odstředování pro účinné odstranění vlhkosti z prádla.

Máchání + Odstředování: Díky dodatečnému procesu máchání po aplikaci aviváže na prádlo.

Provoz Pračky

■ Tabulka Pracích Postupů

- Účinnost a výkon praní je dán kvalitou použitého pracího prostředku. Používejte pouze prací prostředek schválený pro pračky.
- V případě potřeby použijte speciální prací prostředek, např. Pro syntetické a vlněné tkaniny. Vždy dodržujte doporučení výrobce pracího prostředku.
- Nepoužívejte chemické čisticí prostředky, jako je trichloretylen a podobné produkty. Vyberte si nejlepší prací prostředek.

Program	Maximální Zatížení (kg)	Typ pracího prostředku		
	9	Univerzální	Speciální	Změkčovač
Mix	4.5	L/P	-	○
Rychlý 15´	2	L/P	-	○
Vlna	2	-	L/P	-
Košile	3.5	L/P	L	○
Sportovní oblečení	3.5	L/P	-	○
Intenzivní ☁	9	L/P	-	○
Ložní prádlo ☁	7	L/P	L/P	○
Antialergenní ☁	4.5	L/P	L/P	○
◁ Bavlna	9	L/P	-	○
+Předpírka	7	L/P	-	○
Eco 40-60	9	L/P	-	○
20°C	4.5	L/P	-	○
Jemné	4.5	L/P	L/P	-
Čištění bubnu	0	-	-	-
Odstředování	9	-	-	-
Máchání + Odstředování	9	-	-	○

L = gel/tekutý prací prostředek P = práškový prací prostředek ○ = optional - = Ne

Pokud používáte tekutý prací prostředek, nedoporučuje se aktivovat odložený konec.

Doporučujeme použít: Prací prášek 20°C až 95°C; Prací prostředek na vlnu 20°C až 40°C;

* Teplotu praní 95 °C zvolte pouze pro speciální hygienické požadavky.

Provoz Pračky

■ Představujeme další funkce

Odemknutí nouzových dveří (neplatí pro některé modely)

■ Pokud chcete prádlo vyjmout při dlouhodobém výpadku proudu, ujistěte se, že hladina vody v bubnu pračky je pod bezpečnou úrovní, teplota je nižší než 40 °C a vnitřní buben se neotáčí, poté vypouštěcí hadici odpojte a snižte hladinu vody, po odtečení vody hadici vyměňte;

■ Otevřete kryt vypouštěcího čerpadla vpravo dole na přední straně, lehce zatáhněte za tyč, když uslyšíte lehký zvuk, otevřete dvířka a vyjměte nebo vložte oblečení;

■ Vyměňte kryt vypouštěcího čerpadla;

■ Tuto metodu lze použít pouze v případě nouze.

Nouzové zatažení
za lano

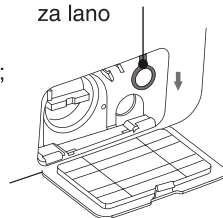

Automatické Dávkování (neplatí pro některé modely)

■ Tato pračka dokáže dávkovat prací prostředek automaticky. Pokud chcete použít práškový prací prostředek sami, vypněte prosím kombinované tlačítko, abyste tuto funkci zastavili;

■ Když pračku spustíte, pokud kontrolka ukazuje plnou, znamená to, že je pracího prostředku dostatek; Když praní skončí, pokud zbývá pouze jeden proužek kontrolky a ukazuje „□□□□“ po dobu údržby, znamená to, že dochází prací prostředek, je třeba přidat prací prostředek.

■ Před praním můžete dát prací prostředek do boxu na prací prostředek, pak pračka dávkuje prací prostředek podle hmotnosti prádla v procesu praní automaticky.

■ Další informace o výchozím stavu pro tuto funkci naleznete v tabulce procesů.

Funkce obnovení

■ Tato pračka má funkci obnovení v případě výpadku proudu. Pokud dojde během praní výpadku proudu nebo se uvolní zástrčka, může si pračka zapamatovat pracovní stav a po obnovení napájení pokračovat v práci.

Funkce paměti (neplatí pro některé modely)

■ Tato pračka si automaticky zapamatuje poslední pracovní proces. Když pračku znovu zapnete, pračka si pamatuje proces praní a nastavení, které jste provedli minule (to znamená, že při spuštění pračky je standardně vybrán celý pracovní proces od posledního praní)

Povědomí o vážení látky

■ Na začátku praní pračka váží a určí hmotnost prádla a automaticky dávkuje prací prostředek (za předpokladu, že je v zásuvce dostatek pracího prostředku), poté podle toho rozhodne o množství vody, abyste dosáhli cíle úspory vody.

Provoz Pračky

Ochrana proti nevyváženosti

- Když je pračka připravena se točit, může pračce nějakou dobu trvat, než vyrovná oblečení kvůli velké nerovnováze.
- Pokud je prádlo v bubnu stále nevyvážené, lze rychlost odstředění snížit, aby se zabránilo nadměrným vibracím.
- Pokud je v bubnu málo oblečení, pračka se nemusí točit kvůli ochraně proti nevyváženosti, pak je potřeba do pračky vložit více oblečení, aby se roztočila.

Postřikování (neplatí pro některé modely)

- Tato pračka využívá technologii automatického dávkování detergentu; voda vytéká z pouzdra na prací prostředek a dodává prací prostředek do vnitřního bubnu. Bude také stříkat vodu na sklo pozorovacího okénka, což má lepší účinek na čištění pěny a skvrn na oblečení a okně. Díky tomu bude proces mytí čistší a vytvoří se vysoce účinné, vodou úsporné a čisté mycí prostředí!

Bubnová lampa (neplatí pro některé modely)

- Na začátku programu, na konci programu a při pauze mycího stavu se rozsvítí kontrolka pračky. Můžete pozorovat průběh praní.

Poznámka: Vzhledem k upgradu modelu produktu se konfigurace funkce může lišit od tohoto popisu, berte prosím funkci skutečného modelu jako standard!

Údržba

Správná údržba pračky může prodloužit její životnost.



Před zahájením údržby vytáhněte síťovou zástrčku nebo odpojte napájení a zavřete kohoutek.

■ Vyčistěte vnitřní buben

Rez zanechanou uvnitř bubnu kovovými předměty je třeba okamžitě odstranit čisticími prostředky bez obsahu chlóru. Nikdy nepoužívejte ocelovou vlnu.

■ Čistý povrch

1. Pokud dojde k přetečení vody, okamžitě ji setřete suchým hadříkem. Do pračky nesmí narážet žádné ostré předměty.
2. V případě potřeby lze povrch čistit zředěnými neabrazivními neutrálními čisticími prostředky.

■ Vyčistíte vypouštěcí čerpadlo

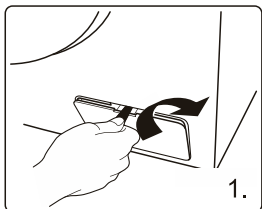

Otevřete kryt filtru pomocí nástrojů, jako jsou mince, podle směru grafiky;

Odšroubujte filtr a dávejte pozor na zbylou vodu, vyjměte cizí materiál z filtru vypouštěcího čerpadla;

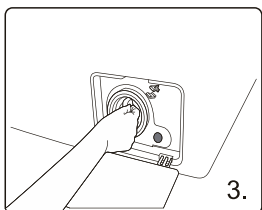
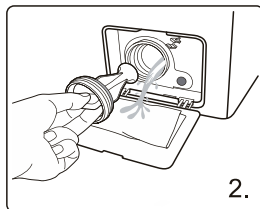

Znovu nainstalujte filtr.

■ Vyčistíte filtr vstupního ventilu

Vstupní filtr se musí vyčistit, pokud při otevření kohoutku není voda nebo je v ní nedostatek.

1. Snižte tlak vody:
 - a. Zavřete kohoutek.
 - b. Vyberte libovolný postup kromě postupu „Odstředování“.
 - c. Stiskněte tlačítko „Start / Pauza“ a nechte proceduru běžet asi 40 sekund.
 - d. Vytáhněte zástrčku.
2. Odstraňte přívodní hadici z kohoutku.
3. K mytí filtru použijte vodu.
4. Znovu připojte přívodní hadici.

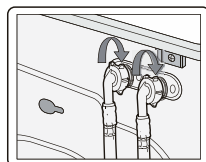
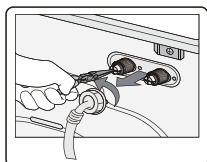
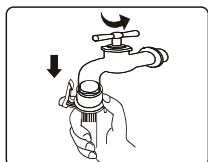

■ Čištění zásuvky na prací prostředek

Struktura boxu na prací prostředek se liší od různých modelů praček; Nádoby na čisticí prostředek vyčistěte podle kroků a metod uvedených na obrázku níže:

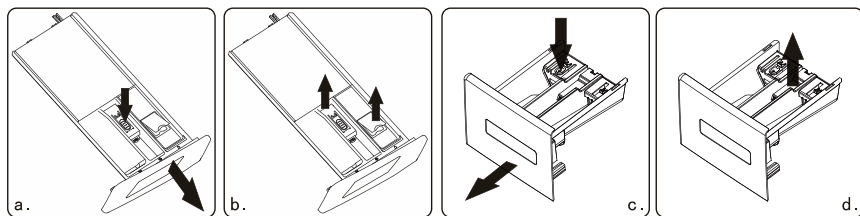

Automatický dávkovač

Společný dávkovač

■ Pokud jsou v pouzdře zbytky pracího prostředku nebo aviváže:

- ◆ Jak Obr. a ukazuje, zatáhněte za pouzdro a zatlačte omezovací tyč dolů; vytáhněte celý zásobník;
- ◆ Jak Obr. b, otevřete pouzdro (pomalu jej zvedněte) a vyjměte desku sifonu (zvedněte jej);
- ◆ K mytí nádoby na čisticí prostředek a sifonové trubky použijte vodu z vodovodu nebo kartáč;
- ◆ Sestavte kryt pouzdra a sifonovou trubku a zasuňte zásuvku dovnitř.

■ Při vytahování sáčku vyteče do nádoby na vodu trochu mycího prostředku, to je normální.

Nepokoušejte se opakovaně otevírat a zavírat pouzdro na ztrátu pracího prostředku;

- Pozor na rozlití pracího prostředku, které může způsobit nepříjemnosti při nastavování (např. naklánění a posouvání atd.) pračky (před seřizováním vytáhněte zásuvku).

■ Obnova po zamrznutí

Pračka může zmrznout, pokud klesne pod 0°C.

1. Vypněte pračku a vytáhněte zástrčku ze zásuvky.
2. Nalijte teplou vodu na vodovodní kohoutek, abyste odpojili vodní hadice.
3. Odpojte hadice na vodu a namočte ji do teplé vody.
4. Nalijte do bubnu teplou vodu a nechte asi 10 minut odstát.
5. Znovu připojte vodní hadice k vodovodnímu kohoutku.

⚠ POZNÁMKA

1. Při opětovném použití pračky se ujistěte, že okolní teplota je nad 0°C.
2. Pokud se vaše pračka nachází v oblasti, kde může snadno zamrznout, důkladně vypusťte veškerou zbývající vodu z vypouštěcí a přívodní hadice.
3. Pokud vám pračka zamrzla, kontaktujte technika.

Řešení Problémů

POTÍŽE	ŘEŠENÍ
V pračce je trochu zbývající vody	To je normální a je to výsledek vodních testů provedených v továrně.
Pračka nefunguje	Zkontrolujte, zda je zástrčka dobře zasunuta. Zkontrolujte, zda je přívod vody otevřen. Zkontrolujte, zda je stisknuto tlačítko „Zapnuto/Vypnuto“. Zkontrolujte, zda je stisknuto tlačítko „Start/Pauza“. Zkontrolujte, zda je aktivována funkce odloženého konce.
Únik vody	Zkontrolujte a upevněte přívodní hadici. Vypouštěcí hadice vyčistěte a v případě potřeby požádejte o opravu specializovanou osobu.
Abnormální hluk a velké vibrace	Zkontrolujte, zda byly odstraněny přepravní šrouby. Zkontrolujte, zda jsou nastavitelné nohy nastaveny na vodorovnou úroveň. Zkontrolujte, zda je pračka instalována na pevné a rovné podlaze. Zkontrolujte, zda uvnitř nejsou nějaké kovové předměty.
Účinnost praní není uspokojivá	Zvolte správný program. Přidejte správné množství pracího prostředku podle pokynů na obalu pracího prostředku.
Pračka po stisknutí tlačítek neodpovídá	Zkontrolujte, zda je aktivována funkce „ Dětský Zámek“. Nejprve stiskněte tlačítko „Start/Pauza“ a poté stiskněte další tlačítka.
Skutečná doba běhu procedur neodpovídá době zobrazení	Zkontrolujte, zda je prádlo v bubnu dostatečně rozptýlené Zkontrolujte, zda voda dobře odtéká nebo přitéká.
Pračka se plní při vypouštění	Zkontrolujte, zda je maximální výška vypouštěcí hadice nižší než 65 cm. Zkontrolujte, zda je vypouštěcí hadice ponořená.

Řešení Problémů





























DISPLAY	VYSVĚTLENÍ	ŘEŠENÍ
E1	Pračka se napouští příliš dlouho	Zkontrolujte, zda je kohout otevřený Zkontrolujte, zda není tlak vody příliš nízký. Zkontrolujte, zda není ucpaná přívodní hadice.
E2	odloženého konce.	Zkontrolujte, zda není zablokováno vypouštěcí čerpadlo. V případě potřeby kontaktujte technika.
E3	Porouchal se zámek dveří	Dveře opět dobře zavřete. Zkontrolujte, zda se oblečení nezachytilo mezi dvířky a těsněním. V případě potřeby kontaktujte technika.
E4	Hladina vody je příliš vysoká	Nechte pračku automaticky vypustit vodu, dokud hladina vody nebude vhodná pro praní V případě potřeby kontaktujte technika.
E5	Došlo k poruše elektrického motoru	Kontaktujte technika.
E6	Ohřivač nefunguje	Kontaktujte technika.
E7	Došlo k poruše teplotního čidla	Kontaktujte technika.
E8	Rozdílný software/ hardware na základní desce a frekvenčně invertující desce	Kontaktujte technika.
E9	Selhání komunikace	Kontaktujte technika.
E10	Porucha invertoru	Kontaktujte technika.
EP	Aktuální program neodpovídá cyklu označenému tlačítkem.	Otočte voličem cyklu na program, který odpovídá pracovnímu postupu.

Poznámka:

Zde se prosím podívejte na skutečně zakoupený model pro zobrazení chyb.
Různé modely mají různá zobrazení chyb.

Dodatečné Informace

■ Štítek péče o textil

- | | |
|---|--|
|  Odolný materiál |  Lze žehlit při max. 100°C |
|  Jemné tkaniny |  Nežehlit |
|   Předmět lze prát na 90°C |  Lze chemicky čistit jakýmkoli rozpouštědlem |
|   Předmět lze prát na 60°C |  Čistěte za sucha pouze perchloridem, palivem do zapalovačů, čistým alkoholem nebo R113 |
|   Předmět lze prát na 40°C |  Čistěte za sucha pouze leteckým palivem, čistým alkoholem nebo R113 |
|   Předmět lze prát na 30°C |  Nezapařujte |
|  Předmět lze prát ručně |  Sušit rozprostřeně |
|  Pouze chemické čištění |  Dá se zavěsit pro sušení |
|  Dá se bělit ve studené vodě |  Sušit na ramínku |
|  Nebělit |  Sušit v sušičce, normální teplo |
|  Lze žehlit při max. 200°C |  Sušička prádla, snížená teplota |
|  Lze žehlit při max. 150°C |  Nesušte v sušičce |

■ Varování

Abyste předešli požáru, úrazu elektrickým proudem a dalším nehodám, pamatujte na následující

- Lze použít pouze napětí uvedené na štítku napájení. Pokus si nejste jistí napětím u vás doma, obraťte se na místní energetickou agenturu.
 - Při použití funkce ohřevu bude maximální proud pračkou 10A. Proto se ujistěte, že napájecí zdroje (proud, napětí a kabel) splňují běžné požadavky na zátěž pračky.
 - Napájecí kabel dobře chraňte. Napájecí kabel musí být bezpečně upevněn, aby se o něj nezakopávalo a nepoškodil se. Zvláštní pozornost by měla být věnována umístění zástrčky.
 - Nepřetěžujte zásuvku ani neprodlužujte kabel.
- Přetížení kabeláže může způsobit požár nebo úraz elektrickým proudem. Nevytahujte zástrčku ze zásuvky mokrou rukou.
- Pro zajištění vaší bezpečnosti musí být zástrčka zapojena do uzemněné zásuvky. Pečlivě zkontrolujte a ujistěte se, že je vaše zásuvka správně a spolehlivě uzemněna.

Dodatečné informace

■ Ochrana životního prostředí

- Pračka je vyrobena z recyklovatelných materiálů. Pokud se rozhodnete tuto pračku zlikvidovat, dodržujte prosím místní předpisy pro likvidaci odpadu. Odstříhnete napájecí kabel tak, aby pračka nemohla být připojena ke zdroji. Odstraňte dvířka, aby se v pračce nemohla zachytit malá zvířata a děti.
- Nepřekračujte množství práčkového prostředku doporučené v pokynech výrobce práčkového prostředku.
- Pro prací cyklus používejte pouze odstraňovače skvrn a bělidla, pokud je to nezbytně nutné.
- Šetřete vodu a elektřinu praním pouze plné náplně (přesné množství závisí na použitém programu).
- Správná likvidace tohoto produktu



Toto označení znamená, že tento produkt by neměl být likvidován spolu s ostatním domovním odpadem v celé EU. Abyste předešli možnému poškození životního prostředí nebo lidského zdraví v důsledku nekontrolované likvidace odpadu, recyklujte jej zodpovědně, abyste podpořili udržitelné opětovné využití materiálových zdrojů. Chcete-li vrátit použité zařízení, použijte systémy vrácení a sběru nebo kontaktujte obchod, kde byl produkt zakoupen. Mohou tento výrobek vzít k ekologické recyklaci.

⚠ POZNÁMKA:

1. Hodnocení energetické účinnosti bylo testováno podle programu "Eco 40-60".
2. Naskenujte QR kód na energetickém štítku pro více informací o produktu.
3. Když pračka zobrazí chybové kódy, kontaktujte náš tým poprodejních služeb, aby ji opravili. Neneseme odpovědnost za problémy způsobené neoprávněnými opravami.
4. Pokud si chcete příslušenství objednat, můžeme je odeslat do 15 pracovních dnů od vyžádání.
5. Za účelem zlepšení výkonu celé pračky se vzhled a specifikace mohou změnit bez upozornění.
6. Na displeji se zobrazí „END“ po dobu 10 minut po skončení cyklu.

Produktový list

FF0912WA0CZ	Jednotka	Eco 40-60			20°C	Bavlna 95°C	Vlna	Rychlý 15'	Intenzivní
		100% naplnění	50% naplnění	25% naplnění					
Nominální Kapacita	kg	9.0	4.5	2.5	4.5	9.0	2.5	2.5	9.0
Délka Programu	h:min	3:48	2:54	2:54	0:50	2:19	0:44	0:15	2:08
Spotřeba Energie	kWh/cyklus	0.803	0.486	0.236	0.210	1.606	0.122	0.050	0.795
Spotřeba Vody	L/cyklus	64.0	46.0	40.0	44.0	69.0	58.0	36.0	49.0
Maximální Teplota	°C	32	29	23	21	77	21	19	50
RMC	%	53.9	53.9	53.9	80.0	70.0	77.0	86.0	71.0
Rychlost Odstředování	ot./min.	1200	1200	1200	600	800	400	800	800

Produktový list

Jméno nebo ochranná známka dodavatele: TCL

Adresa dodavatele: 10 Yunhu Road, zóna ekonomického rozvoje, Hefei, Anhui, Čína

Identifikace Modelu: FF0912WA0CZ

Obecné Parametry Produktu:

Parametr	Hodnota		Parametr	Hodnota		
Nominální Kapacita (kg)	9.0		Rozměry v cm	Výška	85	
				Šířka	59.5	
				Hloubka	56	
EEI _w	51.9		Třída energetické účinnosti	A		
Index účinnosti praní	1.031		Účinnost máchání (g/kg)	5.0		
Spotřeba energie v kWh na cyklus, na základě programu Eco 40-60 Skutečná spotřeba energie bude záviset na způsobu využití pračky.	0.494		Spotřeba vody v litrech na cyklus, na základě programu Eco 40-60 Skutečná spotřeba vody bude záviset na způsobu použití pračky a na tvrdosti vody.	50		
Maximální teplota v ošetřených textilích (°C)	Nominální Kapacita	32	Obsah zbývajících vlhkosti (%)	53.9	Nominální Kapacita	53.90
	Polovina	29			Polovina	53.90
	Čtvrtina	23			Čtvrtina	53.90

Produktový list

Rychlost odstředování (ot./min.)	Nominální Kapacita	1200	Třída účinnosti odstředování	B
	Polovina	1200		
	Čtvrtina	1200		
Délka programu (h:min)	Nominální Kapacita	3:48	Typ	volně stojící
	Polovina	2:54		
	Čtvrtina	2:54		
Emise akustického hluku přenášeného vzduchem ve fázi odstředování (dB(A) re 1 pW)	76		Třída Emise akustického hluku přenášeného vzduchem (fáze odstředování)	B
Režim vypnuto (W)	0.50		Pohotovostní režim (W)	-
Odložený start (W) (pokud existuje)	4.00		Pohotovostní režim sítě (W) (pokud existuje)	-

Minimální doba trvání záruky nabízené dodavatelem: 2 roky

Tento produkt je navržen tak, aby během pracího cyklu uvolňoval ionty stříbra	NE
--	----

Produktový list

PARAMETR	JEDNOTKA	HODNOTA
Jmenovitá kapacita pro program Eco 40-60, v intervalech 0,5 kg (c)	kg	9.0
Spotřeba energie programu Eco 40-60 při plném naplnění ($E_{W, \text{plná}}$)	kWh/cyklus	0.803
Spotřeba energie programu Eco 40-60 při polovičním naplnění ($E_{W, 1/2}$)	kWh/cyklus	0.486
Spotřeba energie programu Eco 40-60 při čtvrtinovém naplnění ($E_{W, 1/4}$)	kWh/cyklus	0.236
Vážená spotřeba energie programu Eco 40-60 (E_W).	kWh/cyklus	0.494
Standardní spotřeba energie programu Eco 40-60 (SCE_W).	kWh/cyklus	0.951
Index energetické účinnosti (EEI_W)	-	51.9
Spotřeba vody programu Eco 40-60 při plném naplnění ($W_{w, \text{plná}}$)	L/cyklus	64.0
Spotřeba vody programu Eco 40-60 při polovičním naplnění ($W_{w, 1/2}$)	L/cyklus	46.0
Spotřeba vody programu Eco 40-60 při čtvrtinovém naplnění ($W_{w, 1/4}$)	L/cyklus	40.0
Vážená spotřeba vody (W_W)	L/cyklus	50
Index účinnosti praní programu Eco 40-60 při plném naplnění (I_w)	-	1.031
Index účinnosti praní programu Eco 40-60 při polovičním naplnění (I_w)	-	1.031
Index účinnosti praní programu Eco 40-60 při čtvrtinovém naplnění (I_w)	-	1.031
Účinnost máchání programu Eco 40-60 při plném naplnění (I_R)	g/kg	5.0
Účinnost máchání programu Eco 40-60 při polovičním naplnění (I_R)	g/kg	5.0
Účinnost máchání programu Eco 40-60 při čtvrtinovém naplnění (I_R)	g/kg	5.0

Produktový list

Délka programu programu Eco 40-60 při plném naplnění (t_w)	h:min	3:48
Délka programu programu Eco 40-60 při polovičním naplnění (t_w)	h:min	2:54
Délka programu programu Eco 40-60 při čtvrtinovém naplnění (t_w)	h:min	2:54
Teplota dosažená po dobu minimálně 5 minut v náplni během programu Eco 40-60 při plném naplnění (T)	°C	32
Teplota dosažená po dobu minimálně 5 minut v náplni během programu Eco 40-60 při polovičním naplnění (T)	°C	29
Teplota dosažená po dobu minimálně 5 minut v náplni během programu Eco 40-60 při čtvrtinovém naplnění (T)	°C	23
Rychlost odstředování ve fázi odstředování programu Eco 40-60 při plném naplnění (S)	ot./min.	1200
Rychlost odstředování ve fázi odstředování programu Eco 40-60 při polovičním naplnění (S)	ot./min.	1200
Rychlost odstředování ve fázi odstředování programu Eco 40-60 při čtvrtinovém naplnění (S)	ot./min.	1200
Obsah zbyvajících vlhkosti pro program Eco 40-60 při plném naplnění ($D_{plná}$)	%	53.90
Obsah zbyvajících vlhkosti pro program Eco 40-60 při polovičním naplnění ($D_{1/2}$)	%	53.90
Obsah zbyvajících vlhkosti pro program Eco 40-60 při čtvrtinovém naplnění ($D_{1/4}$)	%	53.90
Vážený obsah zbyvajících vlhkosti (D)	%	53.9
Emise akustického hluku ve vzduchu během programu Eco 40-60 (fáze odstředování)	dB(A) re 1 pW	76
Spotřeba energie v režimu "vypnuto" (P_o)	W	0.50
Spotřeba energie v režimu "pohotovostním režimu" (P_{sm})	W	–
Zahrnuje "pohotovostním režimu" zobrazování informací?	-	–
Spotřeba energie v "pohotovostním režimu" (P_{sm}) v pohotovostním stavu sítě (pokud existuje)	W	–
Spotřeba energie při "zpožděném startu" (P_{ds}) (pokud existuje)	W	4.00



The Creative Life

- Predtým než začnete používať vašu práčku, dôkladne si prečítajte tento návod na použitie a uchovajte si ho pre budúce použitie.
- Tento návod bude dostupný zákazníkom aj prostredníctvom odoslania e-mailu.
- Výkresy v tomto návode slúžia len na inštrukciu, môžu sa líšiť od modelu, ktorý si zakúpite.

NÁVOD NA POUŽÍVANIE PRÁČKY

TCL Home Appliances (Hefei) Co., Ltd.



Obsah

Špecifikácia produktu	2
Bezpečnostné opatrenia.....	3
Dôležité rady.....	5
Prehľad práčky	6
Inštalácia práčky.....	7
Používanie práčky	11
Údržba	20
Riešenie problémov.....	23
Dodatočné informácie	25
Produktový list	27

REGISTRÁCIA PRODUKTU

Ďakujeme za zakúpenie nášho produktu značky TCL. Tento jednoducho použiteľný návod vám pomôže dosiahnuť najlepšie výsledky pri používaní vašej práčky. Vnútri návodu nájdete mnoho užitočných tipov, ako správne používať a udržiavať vašu práčku. V tabuľke s tipmi na riešenie problémov nájdete mnoho odpovedí na bežné otázky. Nezabudnite si zaznamenať modelové a sériové čísla. Tieto čísla nájdete na zadnej strane zariadenia.

Číslo modelu

Sériové číslo

Dátum nákupu

Špecifikácia produktu

Parameter/Kapacita	Séria invertorového motora
	9kg
Model	FF0912WA0CZ
Napätie	220-240V~/50Hz
Menovitý výkon	1900W
Tlak vody	0.05-0.8MPa
Vonkajšie rozmery (Š*H*V) mm	595*560*850

POZNÁMKA:

1. Všetky obrázky v návode slúžia len na schematické účely. Môžu sa líšiť od produktu ktorý si zakúpite.
2. Skutočná funkcia a údaje platia v reálnom stave.

VAROVANIE

Aby ste znížili riziko požiaru, úrazu elektrickým prúdom alebo zranenia osôb pri používaní vášho spotrebiča, dodržujte základné preventívne opatrenia, vrátane nasledujúcich

- Ak je produktu kábel poškodený, musí byť nahradený výrobcom, jeho servisným technikom, alebo podobne kvalifikovanou osobou, aby sa predišlo nebezpečenstvu.
- Nové sady hadíc dodané s práčkou majú byť použité a staré sady hadíc by nemali byť opätovne použité.
- Tento spotrebič nie je určený na používanie osobami (vrátane detí) sú zníženými fyzickými, zmyslovými alebo duševnými schopnosťami, či nedostatkom skúseností a znalostí, pokiaľ nie sú pod dozorom alebo nie produktu poučení o používaní spotrebiča osobou zodpovednou za ich bezpečnosť. Deti sa so spotrebičom nesmú hrať. (Toto upozornenie sa nevzťahuje na EURÓPSKY trh)
- Tento prístroj môže byť použitý deťmi vo veku od 8 rokov, staršími osobami, a osobami so zníženými fyzickými, zmyslovými, alebo duševnými schopnosťami, alebo bez potrebných skúseností a znalostí, pokiaľ im je poskytnutý dohľad alebo inštrukcie týkajúce sa použitia spotrebiča bezpečným spôsobom a rozumejú nebezpečenstvo použitia. Deťom nie je dovolené hrať sa s týmto spotrebičom. Čistenie a užívateľskú údržbu nesmú vykonávať deti bez dozoru. (Toto upozornenie sa vzťahuje na EURÓPSKY trh)
- Ujistite sa, že koberec nezakrýva otvor pre práčku s ventilačnými otvormi v spodnej časti.
- Deti mladšie ako 3 roky majú byť držané v dostatočnej vzdialenosti od produktu pokiaľ nie sú pod dohľadom.
- Tento spotrebič je určený na použitie v domácnosti a podobných priestoroch ako sú:
 - kuchynská zóna v obchodoch, kanceláriách a iných pracovných prostrediach;
 - farmárske domy
 - hoteloch, motelloch a iných rezidenčných prostrediach;
 - prostredie typu nocľah s raňajkami;
 - miesta na spoločné použitie v panelových domoch alebo práčovniach.
- Dajte si pozor, aby napätie a frekvencia elektrickej energie boli identické s tými práčkami.
- Pre vašu bezpečnosť musí byť zástrčka napájacieho kábla vložená do uzemnenej zásuvky. Dôkladne skontrolujte a uistite sa, že vaša zásuvka je správna a spoľahlivo uzemnená.
- Nepoužívajte žiadnu zásuvku s menším hodnoteným prúdom než má práčka.
- Nepoužívajte práčku, keď chýbajú alebo sú poškodené jej časti.
- Nikdy nevyťahujte napájací kábel so mokrymi rukami.

Bezpečnostné opatrenia

- Okamžite vymeňte opotrebovaný napájací kábel, voľné zástrčky alebo zásuvky.
- Pred čistením alebo akoukoľvek opravou odpojte práčku.
- Pred otvorením dvierok skontrolujte, či bola voda z bubna úplne odčerpaná. Neotvárajte dvierka, ak je v bubne práčky voda.
- Sklo dvierok môže byť počas prevádzky veľmi horúce. Počas prevádzky držte deti a domácich miláčikov ďaleko od práčky.
- Zaistíte, aby pripojenie vody a elektriny bolo uskutočnené kvalifikovaným elektrikárom podľa inštrukcií výrobcu a miestnych predpisov.
- Pred zapnutím spotrebiča odstráňte všetok obalový materiál a prepravné skrutky. V opačnom prípade môže dôjsť k vážnemu poškodeniu práčky.
- Horľavé, výbušné alebo toxické látky sa nesmú používať. Nepoužívajte ako pracie prostriedky benzín, alkohol a pod. Používajte iba pracie prostriedky špeciálne určené pre práčky.
- Pri vypúšťaní horúcej vody práčkou dávajte pozor, aby ste sa nepopálili.
- Práčku nikdy neodpájajte od siete ťahaním za napájací kábel. Vždy pevne uchopte zástrčku a ťahajte priamo von zo zásuvky.
- Ak už nepoužívate staré zariadenie, odporúčame odstrániť dvere a odrezat' napájací kábel.
- Obalový materiál môže byť nebezpečný pre deti! Všetky baliace materiály (plastové vrecúška, peny atď.) uchovávajte ďaleko od detí.
- Nevystupujte a nesadajte si na horný kryt stroja.
- Domáci miláčikovia a deti sa môžu dostať do stroja. Pred každou prevádzkou stroj skontrolujte.
- Neopierajte sa o dvierka práčky.

Dôležité rady

- Práčky určené na použitie v domácnosti nie sú určené na zabudovanie.
- Táto práčka je určená len na použitie v interiéri.
- Skontrolujte, či sú všetky vrecká prázdne. Ostré a tuhé predmety, ako sú mince, brošne, nechty, skrutky alebo kamene, môžu spôsobiť vážne poškodenie práčky.
- Po dokončení prania ihneď zastavte prívod vody a odpojte zástrčku prívodného kábla od sieťovej zásuvky.
- Práčka nesmie byť inštalovaná v kúpeľni alebo veľmi vlhkých miestnostiach, ako aj v miestnostiach s výbušnými alebo žieravými plynmi.
- Pred prvým praním oblečenia treba spustiť práčku na jeden prací cyklus bez oblečenia vo vnútri práčky.
- Neopravujte ani nevymieňajte žiadnu časť práčky, pokiaľ vám to výslovne neodporúčajú pokyny na opravu uvedené pre používateľa a nemáte potrebné znalosti a zručnosti na jej vykonanie.
- Zakázané je prať koberce a podprsenky vložené oceľovým drôtom.
- Nikdy nedopĺňajte vodu ručne počas prania.
- Po dokončení programu počkajte dve minúty na otvorenie dvierok.
- Pri manipulácii so strojom sa najskôr odporúča vyliať nahromadenú vodu zo stroja. So strojom manipulujte opatrne. Nikdy nepodržiate pri zdvíhaní žiadnu vystupujúcu časť stroja. Dvere stroja nepoužívajte ako rukoväť počas prepravy.
- Práčku s jediným prívodným ventilom je možné pripojiť iba na prívod studenej vody. Práčku s dvojitémi prívodnými ventilmi je možné pripojiť na prívod teplej a studenej vody.

USCHOVAJTE SI TIETO POKYNY

TOTO ZARIADENIE JE URČENÉ LEN NA DOMÁCE POUŽITIE

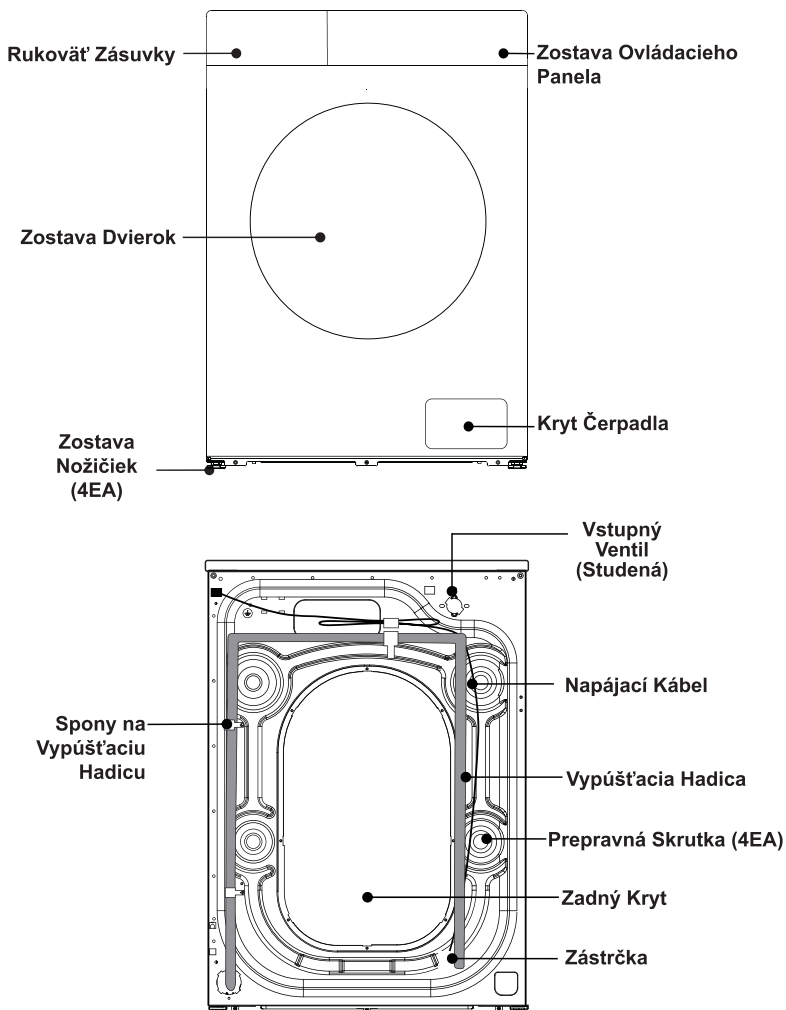

* Ilustrácia je jednoduchým príkladom ovládacieho panela modelu.
Ilustrácia slúži iba na referenčné účely. Pozrite si na skutočný efekt.

Inštalácia práčky

⚠ POZNÁMKA

Odporúčame, aby vaša nová práčka bola inštalovaná kvalifikovaným technikom. Ak máte pocit, že máte schopnosti na inštaláciu práčky, prečítajte si inštalčné pokyny starostlivo pred inštaláciou.





■ Potrebné nástroje

Pri inštalácii práčky môžete potrebovať nasledujúce nástroje:

- Nožnice
- Kliešte
- Bežný skrutkovač
- Rukavice
- Kľúč

■ Rozbalenie práčky

Rozbaľte vašu práčku a skontrolujte, či nedošlo počas prepravy k žiadnym poškodeniam. Tiež sa uistite, že ste dostali všetky položky (ako je znázornené nižšie) v pripojenej taške. Ak sa práčka počas prepravy poškodila alebo niektorá položka chýba alebo je poškodená, obráťte sa ihneď na miestneho predajcu.

Hadica na studenú vodu (Pripojiť k zásobovaniu studenou vodou)	Kryt otvoru (4EA) (Používa sa na zasunutie otvorov pre prepravné skrutky)	Podporný držiak pre vypúšťaciu hadicu (Používa sa na záhyb konca vypúšťacej hadice)	Kľúč na skrutky (1. Používa sa na nastavenie spodnej časti spotrebiča, 2. Odstráňte prepravnú skrutku na zadnej strane spotrebiča)
			

■ Vyberte umiestnenie

Pred inštaláciou práčky je potrebné zvoliť nasledujúce umiestnenie:

- Pevný, suchý a rovný povrch (ak nie je povrch rovný, vyrovnajte práčku podľa nasledujúceho obrázku "Nastaviteľná nožička").
- Vyhnite sa priamemu slnečnému svetlu.
- Zabezpečte dostatočnú ventiláciu.
- Okolité teplota by mala byť medzi 0-40°C.
- Okolité vlhkosť by mala byť nižšia ako 95% (pri teplote 25°C).
- Udržujte v dostatočnej vzdialenosti od zdrojov tepla, ako je uhlie alebo plyn. Uistite sa, že práčka nestojí na napájacom kábli. Neumiestňujte práčku na kobercovú podlahu.

Inštalácia práčky

■ Odstráňte prepravné skrutky

Pred použitím tejto práčky je potrebné odstrániť prepravné skrutky zo zadnej strany zariadenia. Postupujte podľa nasledujúcich krokov na odstránenie skrutiek:

⚠ Uchovajte tranzitné skrutky na prepravné použitie.

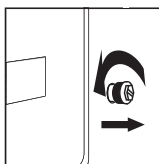

1. Uvoľnite štyri prepravné skrutky kľúčom

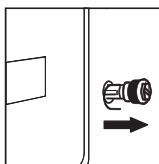

2. Hlavu každej skrutky pretiahnite cez širšiu časť otvoru. Opakujte pre každú skrutku.

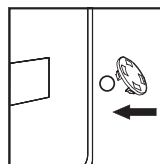

3. Zaplňte otvory dodanými plastovými krytmi.

■ Vyrovnajte práčku

Práčku nainštalujte alebo umiestnite do prostredia s teplotou najmenej 0°C, ale nie vonku, pretože by mohlo dôjsť k poškodeniu ovládača programovania.

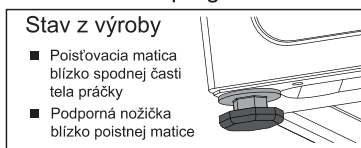
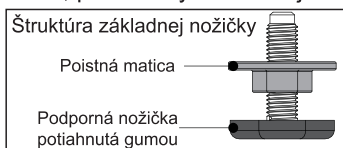

Stav z výroby

- Poisťovacia matica blízko spodnej časti tela práčky
- Podporná nožička blízko poisťovacej matice

⚠ **Poznámka:** Na uľahčenie inštalácie nemusí byť továrenský stav nožičiek zamknutý. Uistite sa, že pred nastavením úrovne zamknete všetky štyri nožičky.

1. Pri umiestňovaní stroja skontrolujte, či je spodná nožička v továrenskom stave. Ak nie je, obnovte ju do továrenského stavu: Poisťovacia matica je pevne uzamknutá na dne tela práčky a podporná nožička je pevne uzamknutá na poisťovacej matice.



2. Po umiestnení práčky zatlačte postupne oboma rukami na opačný roh hornej krycej dosky práčky a zatraсте ním zvisle nadol aby ste kontrolovali, či je podporná nožička blízko pri zemi a či sa stroj trasie.

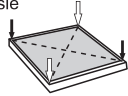

3. Aby ste sa uistili, že je stroj umiestnený v správnom stave, uvoľňujte poisťovaciu maticu podľa smeru znázorneného na obrázku pomocou priloženého kľúča do vhodnej výšky, kým sa podporná nožička nedostane k zemi a stroj sa nebude triasť.

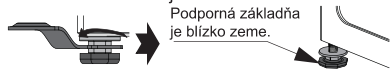

Podporná základňa je blízko zeme.

4. Nakoniec pomocou kľúča otočte poisťovaciu maticu späť na spodok tela práčky, aby ste ju zaistili (podpornú nožičku môžete tiež mierne pripevniť rukou, aby ste zabránili jej opätovnému pohybu)

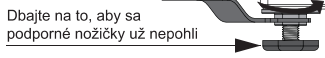

Dbajte na to, aby sa podporné nožičky už nepohli

⚠ UPOZORNENIE

1. Spotrebič musí byť dokonale vyrovnaný a stabilizovaný, keď sú štyri podporné nožičky tesne pri zemi. Znížte nožičky čo najviac tak, aby bol spotrebič vyrovnaný.
2. Nesprávne nastavenie vyrovnanosti môže spôsobiť hlasitý hluk, vibrácie spotrebiča, posunutie spotrebiča, a iné abnormálne javy
3. V spodnej časti spotrebiča je umiestnený vzduchový ventil (zabránenie blokovaniu). Inštalujte práčku na pevný, hladký a protišmykový povrch. Neumiestňujte práčku na mäkkú prikrývku alebo drevenú podlahu, prípadne na rôzne stoly a stojany, aby ste sa nezranili.

Inštalácia práčky

Dodávaná hadica na vodu sa môže líšiť v závislosti od modelu. Postupujte podľa pokynov podľa dodanej hadice na vodu.

■ Pripojte prírodnú hadicu

Pripojenie k vodovodnému kohútiku so závitom

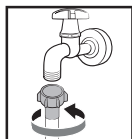

1. Hadicu na vodu pripojte k vodovodnému kohútiku, a potom ju utiahnite otáčaním v smere hodinových ručičiek.

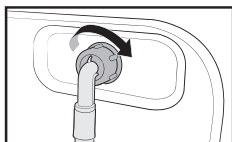

2. Pripojte druhý koniec vodnej hadice k prírodnému ventilu na zadnej strane práčky. Dotiahnite hadicu otáčaním v smere hodinových ručičiek.

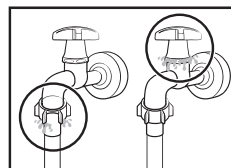

3. Po pripojení zapnite kohútik a skontrolujte, či okolo oblastí pripojenia neuniká voda. Ak dôjde k úniku vody, zopakujte vyššie uvedené kroky.

Pripojenie k vodovodnému kohútiku bez závitů.

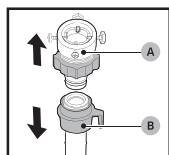

1. Odstráňte **adaptér (A)** z vodnej **hadice (B)**.

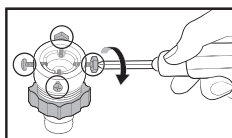

2. Pomocou krížového skrutkovača uvoľnite štyri skrutky na adaptéri.

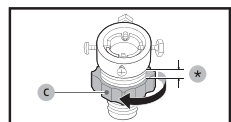

3. Držte adaptér a otočte **časťou (C)** smerom šípky, aby sa uvoľnila o 5 mm (*).

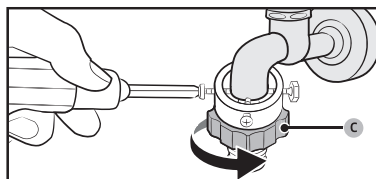

4. Vložte adaptér na vodovodný kohútik a potom utiahnite skrutky, zatiaľ čo zdvíhate adaptér.

5. Otočte **časťou (C)** smerom šípky, aby ste ju utiahli.

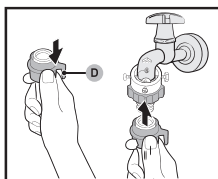

6. Zatiaľ čo ťaháte **časťou (D)** na vodnej hadici nadol, pripojte vodnú hadicu k adaptéru. Potom uvoľnite **časť (D)**. Hadica sa vkladá do adaptéra so zvukom klapnutia.

7. Na dokončenie pripájania vodovodnej hadice si pozrite body 2 a 3 v časti „Pripojenie k vodovodnému kohútiku so závitom“.

⚠ POZNÁMKA

- Ak po pripojení dôjde k akémukoľvek úniku z hadice, zopakujte kroky na pripojenie prírodnej hadice.
- Neohýbajte hadicu.
- Pred každým použitím práčky dôkladne skontrolujte pripojenie prírodnej hadice.

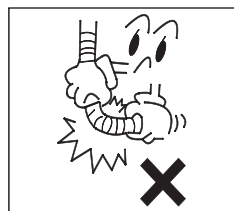

Inštalácia práčky

■ Pripojte vypúšťaciu hadicu

- Vypúšťacia hadica by mala byť umiestnená vo výške 65-100 cm nad podlahou, inak by mohla spôsobiť zlý odtok vody.
- Môžete použiť dodávaný podporný držiak pre vypúšťaciu hadicu na zvinutie vypúšťacej hadice do steny, stúpačky alebo vane na bielizeň.
- Dávajte pozor, aby boli všetky pripojenia hadíc utiahnuté.

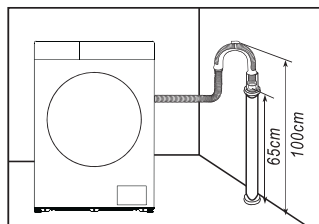
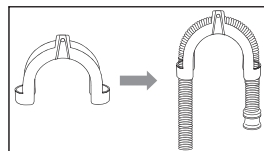

⚠ POZNÁMKA

- Koniec vypúšťacej hadice nesmie byť ponorený do vody, aby pracovný cyklus práčky fungoval správne.

■ Pripojte napájanie

- Pretože maximálny prúd cez spotrebič je 10 A, keď používate jeho ohrievaciu funkciu, uistite sa, že napájací systém (prúd, napätie a káble) vo vašej domácnosti môže spĺňať normálne požiadavky na zaťaženie elektrických spotrebičov.
- Pripojte napájanie do zásuvky, ktorá je správne nainštalovaná a riadne uzemnená.
- Uistite sa, že napätie napájania na vašom prípojníku je rovnaké ako napätie označené na spotrebiči.
- Sieťová zástrčka musí zodpovedať zásuvke.
- Nepoužívajte viacúčelovú zástrčku alebo zásuvku ako predĺžovací kábel.
- Nepripájajte ani nevkladajte zástrčku ak máte mokré ruky.
- Pri vyťahovaní zástrčky ju pevne držte a potom ju vytiahnite. Napájací kábel neťahajte nasilu.
- Ak je napájací kábel poškodený alebo vykazuje známky poškodenia, musíte si vybrať alebo zakúpiť špeciálny napájací kábel od jeho výrobcu alebo servisného strediska na výmenu.

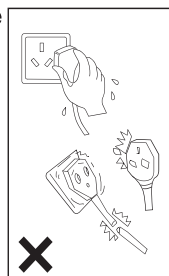

⚠ VAROVANIE

1. Toto zariadenie musí byť riadne uzemnené. V prípade akéhokoľvek skratu môže uzemnenie znížiť riziko elektrického šoku.
2. Práčka sa má prevádzkovať na samostatnom obvode od ostatných elektrických spotrebičov. V opačnom prípade môže dôjsť k spusteniu ochrany napájania alebo vyhoreniu poistky.



Používanie práčky

⚠ POZNÁMKA

Pred použitím sa uistite, že je vaše zariadenie správne nainštalované.

Pred prvým práním oblečenia treba spustiť celý cyklus s prázdnyim bubnom.

Na toto urobte nasledovné:

1. Pripojte napájanie a vodu.
2. Do zásuvky pridajte trochu pracieho prostriedku (asi 10 g) a zatvorte ju.
3. Stlačte tlačidlo  **Zapnúť/Vypnúť**.
4. Otočte gombík na program „□Bavlna“.
5. Stlačte tlačidlo  **Štart/Pauza**.

Tým sa odstráni akákoľvek voda v stroji zostávajúca z testovacieho behu výrobcu.

■ Roztriedte oblečenie

Prečítajte si túto odporúčanú informáciu dôkladne, aby ste sa vyhli problémom s práčkou a poškodeniu oblečenia.

1. Nepoužívajte nadmerné množstvo oblečenia, prekračujúce uvádzanú kapacitu.
2. Roztriedte bielizeň podľa farby a podľa návodu na starostlivosť. Väčšina odevov má etiketu s informáciami o starostlivosti o textilie vo vnútri goliera alebo postrannom šve.
3. Uistite sa, že všetky vrecká sú prázdne. Cudzie predmety (napríklad klince, mince, sponky na papier atď.) môžu spôsobiť poškodenie odevu a komponentov v stroji.
4. Pred práním zatvorte zipsy, zapnite háčiky atď.
5. Oblečenie určené na pranie by malo byť triedené podľa farby. Tmavé oblečenie by sa nemalo prať so svetlým oblečením.
6. Silne zašpinené oblasti, škvvrny atď. by mali byť predbežne ošetrené tekutým pracím prostriedkom, odstraňovačmi škvŕn atď.
7. Oblečenie, ktoré sa ľahko žmolkuje a má vlnenú povrchovú úpravu, pred vložením do stroja obráťte.

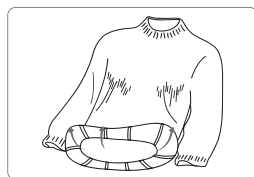
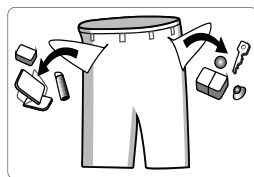

⚠ POZNÁMKA: Uistite sa, že medzi dvierkami a tesnením nie je zachytený žiadny odev.

■ Pridajte prací prostriedok.

- Vytiahnite zásuvku na prací prostriedok.
- Do priehradky I pridajte prací prostriedok na predpieranie. Používa sa len pre programy predpierania. (Možnosť 1: tuhý prací prostriedok. Možnosť 2: tekutý prací prostriedok.)
- Pridajte prací prostriedok na hlavné pranie do priehradky II. (Možnosť 1: tuhý prací prostriedok. Možnosť 2: tekutý prací prostriedok.)

Používanie práčky

- Do priehradky pridajte aviváž .
- Zvoľte vhodný typ pracieho prostriedku pre rôzne teploty prania, aby ste dosiahli najlepší účinok prania s menšou spotrebou vody a energie.
- Množstvo použitého pracieho prostriedku/aviváže by sa malo pridávať len raz. Dávkovanie pracieho prostriedku/aviváže nájdete v pokynoch výrobcu.
- Nadmerné množstvo pracieho prostriedku vytvára veľa peny, ktorá ľahko pretečie a ovplyvní jej rozpúšťanie, čo vedie k ťažkostiam pri plákaní.

Uvoľnenie pracieho prostriedku (automatické uvoľnenie)

Použite tekutý prací prostriedok (automaticky)

Pred práním môžete pridať tekutý prací prostriedok ① do zásobníka. Počas prevádzky práčka pridáva tekutý prací prostriedok automaticky podľa hmotnosti. Je možné dosiahnuť manuálne pridávanie jednorázovo, inteligentné, presné a automatické pridávanie viackrát.

Použite prací prostriedok alebo aviváž (Manuálne).

Ak by ste chceli použiť prací prostriedok alebo aviváž, stlačte tlačidlo na zatvorenie funkcie automatického pridávania. (Stav LED indikátora teraz bude VYPNUTÉ) Vyberte nepenivý alebo nízko penivý prací prostriedok, ktorý je vhodný pre predné nakladacie práčky.

Vždy pridajte množstvo pracieho prostriedku uvedené v návode.

Nadmerné množstvo pracieho prostriedku môže vytvoriť veľa bublín. Kvôli vplyvu rozpustnosti prášku môže dochádzať k problémom pri prání.

POZNÁMKA

1. Pri prvom použití kvapalného pracieho prostriedku a automatickej funkcie uvoľňovania odporúčame použiť program „ Express 15' “ na umývanie bubna a valca.
2. Je normálne, že niekoľko kvapiek tekutého pracieho prostriedku môže stiecť do spodného zásobníka na vodu pri vytiahnutí zásobníka na tekutý prací prostriedok. Vyhýbajte sa častému vyťahovaniu zásobníka, aby ste znížili náklady na kvapalnú prací prostriedok.
3. Množstvo aviváže si prečítajte v návode. Nadmerné množstvo aviváže by zničilo umelé vlákno.
4. Hladina kvapaliny nesmie presiahnuť rysku označenú MAX v distribučnom zásobníku.
5. Najprv rozriedte hustý aviváž alebo bielidlo a potom ho vypustíte do distribučného zásobníka.

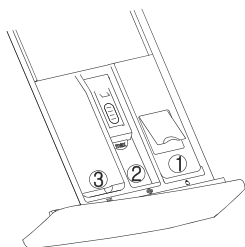
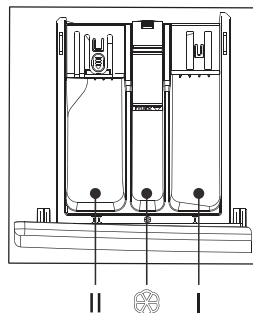

- ① zásobník na tekutý prací prostriedok:
tekutý prací prostriedok
- ② aviváž: tekutá aviváž
- ③ nádobka na prací prášok:
práškový alebo tekutý prací prostriedok

Používanie práčky

■ Kroky prania

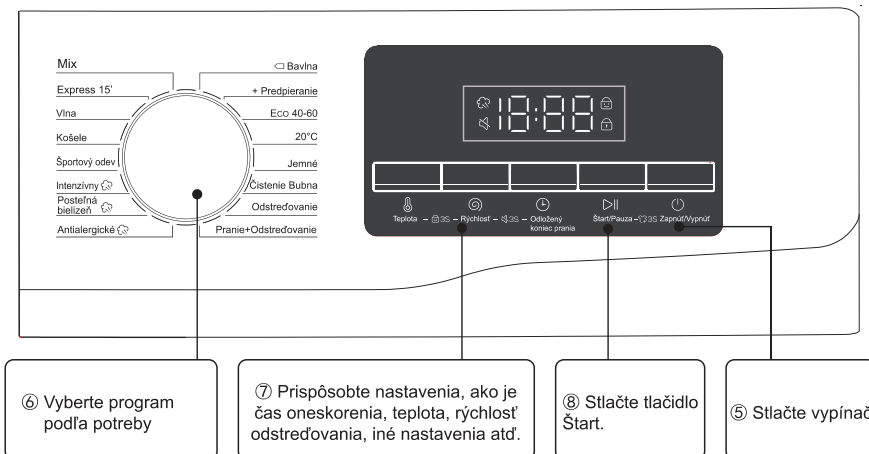
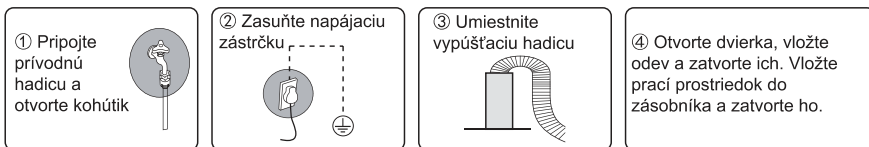





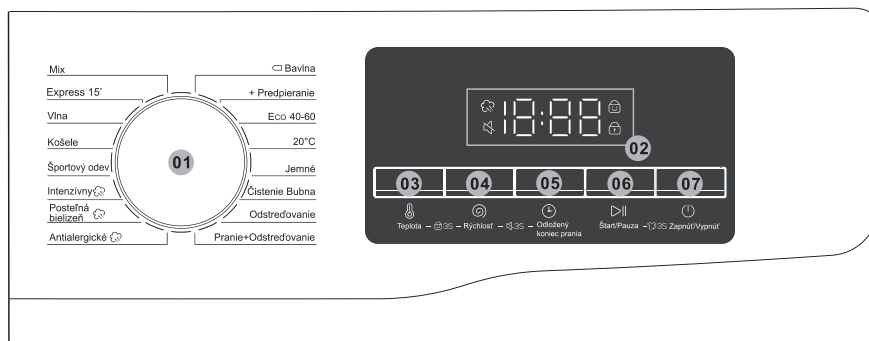

- Stlačte tlačidlo **⏻ Zapnúť/Vypnúť**, aby ste zapli práčku.
 - Otočte Volič Cyklu, aby ste vybrali cyklus.
 - Podľa potreby zmeňte nastavenia cyklu (Teplota a Rýchlosť atď.).
 - Nastavte časové oneskorenie, ak chcete ukončiť cyklus prania v želanom čase.
 - Stlačte tlačidlo **▶|| Štart/Pauza**.
- Na zmenu cyklu počas prevádzky
- Stlačte tlačidlo **▶|| Štart/Pauza** pre zastavenie prevádzky.
 - Vyberte iný cyklus.
 - Stlačte tlačidlo **▶|| Štart/Pauza** znova, aby ste spustili nový cyklus.

Používanie práčky

■ Ovládací panel

* Nasledujúca ilustrácia je jednoduchým príkladom ovládacieho panela modelu. Ilustrácia slúži iba na referenčné účely. Pozrite si na skutočný efekt.



01 Volič Cyklu	Otočením voliča vyberte cyklus.
02 Displej	Displej zobrazuje informácie o aktuálnom cykle a odhadovanom zostávajúcom čase alebo informačný kód, keď sa vyskytne problém.
03 Teplota 	Stlačením zmeníte teplotu vody pre aktuálny cyklus. Dostupný teplotný rozsah závisí od cyklu. Zvolená teplota sa zobrazí na displeji.
04 Rýchlosť 	Stlačením zmeníte rýchlosť odstreďovania pre aktuálny cyklus. Dostupná rýchlosť odstreďovania závisí od cyklu. Zvolená rýchlosť odstreďovania sa zobrazí na displeji.
05 Odložený koniec 	Opakovane stlačte tlačidlo Odložený koniec aby ste prechádzali dostupnými možnosťami Odložený koniec (od 3 do 24 hodín v intervaloch po jednej hodine).
06 Štart/Pauza 	Stlačte pre Štart/Pauza prevádzky. Stlačte tlačidlo raz, aby ste spustili cyklus. Na pozastavenie prevádzky stlačte tlačidlo znova. Môžete zmeniť nastavenia cyklu a možnosti. Na obnovenie pozastavenej prevádzky stlačte tlačidlo znova.
07 Zapnúť/Vypnúť 	Stlačte pre Zapnúť/Vypnúť práčku. Ak zapojíte práčku a nepoužijete ju po dobu 10 minút, automaticky sa vypne.

Používanie práčky

Odložený koniec

Môžete nastaviť práčku tak, aby ukončila pranie automaticky neskôr, vyberaním odloženého konca od 3 do 24 hodín (v intervaloch po jednej hodine). Hodina zobrazená označuje čas, kedy sa pranie ukončí.

1. Vyberte si cyklus. Potom, ak je to potrebné, zmeňte nastavenia cyklu.
2. Opakovane stlačte tlačidlo odložený koniec konca, až kým nebude nastavený požadovaný čas ukončenia.
3. Stlačte tlačidlo  **Štart/Pauza**.

Príslušný indikátor sa zapne s bežiacim časom.

4. Na zrušenie odložený koniec reštartujte práčku stlačením tlačidla  **Zapnúť/Vypnúť**.

Reálny prípad

Chcete ukončiť dvojhodinový cyklus o 3 hodiny neskôr oproti aktuálnemu času. Pre dosiahnutie tohto, pridáte odložený koniec k aktuálnemu cyklu s nastavením 3 hodiny a stlačíte tlačidlo  **Štart/Pauza** o 14:00. Čo sa stane? Práčka začne prevádzku o 15:00 a skončí o 17:00.

Ikona parného prania

Ak je tento symbol stále svetlý, znamená to, že je funkcia Parné pranie zapnutá. Vzhľadom na rôzne konfigurácie modelov niektoré modely nemusia mať túto konfiguráciu, prosím pozrite sa na konkrétny model.

Detský Zámok

Aby sa predišlo nehodám detí, Detský Zámok zamyká všetky tlačidlá okrem tlačidla  **Zapnúť/Vypnúť**.

• Pre aktiváciu alebo deaktiváciu funkcie Detský Zámok stlačte a podržte tlačidlá **Teplota** a **Rýchlosť** súčasne na 3 sekundy.

Pri aktivovanej funkcii Detský Zámok sa indikátor  rozsvieti.

Alarm vypnutý

Môžete zapnúť alebo vypnúť zvuk voliča cyklov a všetkých tlačidiel.

• Na zapnutie alebo vypnutie zvuku stlačte a podržte tlačidlá **Rýchlosť** a **Oneskorenie** súčasne na 3 sekundy. Keď je zvuk vypnutý, indikátor sa  rozsvieti.

Zámok dvierok

Keď dvierka nie sú správne zatvorené alebo zamknuté, symbol nesvieti. Keď správne zamknete dvierka, symbol je stále svietiaci.

Doplniť

Podržte tlačidlo  **Štart/Pauza** na 3 sekundy. Po odomknutí zámku je možné spustiť funkciu prídania oblečenia uprostred cyklu.

Používanie práčky

■ Program

Mix: Pre zmesné náplne pozostávajúce z bavlny a syntetických materiálov.

Express 15' : Pre ľahko znečistené odevy do 2,0 kg, ktoré chcete rýchlo vyprať.

Vlna: Cyklus pre vlnu zahŕňa jemné opláchnutie a namáčanie na ochranu vlákien vlny pred zmenšením alebo deformáciou. Odporúča sa použiť neutrálny prací prostriedok.

Košele: Môžete vybrať tento program na pranie košiel vyrobených z bavlny, ľanu, syntetických vlákien alebo zmesových tkanín.

Športový odev: Tento program je vhodný na čistenie športových odevov.

Intenzívny: Pre silne znečistené veci. Prevádzkový čas je dlhší než u iných cyklov.

Posteľná bielizeň: Tento postup je vhodný na pranie ťažších odevov. Džínsy, posteľné prádlo, atď.

Antialergické: S vysokoteplotným práním a dodatočným plákaním na účinné odstránenie zvyšného pracieho prostriedku.

□ **Bavlna:** Pre bavlnu, posteľné prádlo, obrusy, spodné prádlo, uteráky alebo košele.

Čas prania a počet plákaní sa automaticky prispôsobujú zaťaženiu.

+ **Predpieranie:** Pridajte predbežný proces prania pred spustením cyklu pre bavlnu.

Eco 40-60 : Na čistenie normálne znečistených bavlnených položiek, ktoré sú určené na pranie pri 40°C alebo 60°C, spolu v rovnakom cykle. Tento cyklus sa používa na hodnotenie súladu s právnymi predpismi EÚ o ekodizajne. Tento cyklus je nastavený ako predvolený.

20°C: Nové európske štandardné špeciálne postupy, používané na pranie niektorých šetrných odevov, teplotu možno zvoliť len 20°C, ochranný odev.

Používanie práčky

Jemné: Pre priehľadné látky, podprsienky, spodnú bielizeň (hodváb) a iné látky, ktoré sa majú prať len ručne. Pre najlepší výkon používajte tekutý prací prostriedok.

Čistenie bubna: Čistí bubon tým, že odstraňuje nečistoty a baktérie. Uistite sa, že je bubon prázdny. Nepoužívajte žiadne čistiace prostriedky na čistenie bubna.



Odstredovanie: Obsahuje dodatočný proces odstredovania na efektívne odstránenie vlhkosti z bielizne.

Pranie+Odstredovanie: Obsahuje dodatočný proces plákania po nanosení aviváže na bielizeň.

Používanie práčky

■ Tabuľka pracích postupov

- Účinnosť a výkon prania závisí od kvality použitého pracieho prostriedku. Používajte iba prací prostriedok schválený na pranie v práčke.
 - V prípade potreby použite špecifické pracie prostriedky, napr. pre syntetické a vlnené tkaniny.
- Postupujte podľa odporúčaní výrobcu pracieho prostriedku.
- Nepoužívajte chemické čistiace prostriedky ako trichlóretylén a podobné produkty. Vyberte si najlepší prací prostriedok.

Program	Maximálne zaťaženie (kg)	Druh čistiaceho prostriedku		
	9	Univerzálny	Špeciálny	Aviváž
Mix	4,5	L/P	-	○
Express 15'	2	L/P	-	○
Vlna	2	-	L/P	-
Košele	3,5	L/P	L	○
Športový odev	3,5	L/P	-	○
Intenzívny 	9	L/P	-	○
Posteľná bielizeň 	7	L/P	L/P	○
Antialergické 	4,5	L/P	L/P	○
□ Bavlna	9	L/P	-	○
+Predpieranie	7	L/P	-	○
Eco 40-60	9	L/P	-	○
20°C	4,5	L/P	-	○
Jemné	4,5	L/P	L/P	-
Čistenie Bubna	0	-	-	-
Odstredovanie	9	-	-	-
Pranie+ Odstredovanie	9	-	-	○

L = gél-/tekutý prací prostriedok P = Práškový prací prostriedok ○ = voliteľné -= nie
 Ak používate tekutý prací prostriedok, neodporúča sa aktivovať časové oneskorenie.
 Odporúčame použiť: Prací prášok 20°C až 95°C. Prací prostriedok na vlnu 20°C až 40°C.
 *Teplotu prania 95°C zvolte len pre špeciálne hygienické požiadavky.

Používanie práčky

■ Úvod k Iným Funkciám

Odomknutie núdzových dverí (neplatí pre niektoré modely)

■ Ak chcete oblečenie vybrať pri dlhodobom výpadku prúdu, skontrolujte, či je hladina vody v bubne pod bezpečnou úrovňou, teplota je nižšia ako 40°C a vnútorný bubon sa neotáča, potom odpojte vypúšťaciu hadicu a spustíte ju. Po vytečení vody hadicu vymeňte.

■ Otvorte kryt vypúšťacieho čerpadla vpravo dole na prednej strane, zľahka potiahnite tyč, keď začujete ľahký zvuk, otvorte dvierka a vyberte alebo vložte odev.

■ Vymeňte kryt vypúšťacieho čerpadla.

■ Táto metóda môže byť použitá len v prípade núdze.

Núdzové
potiahnutie lana

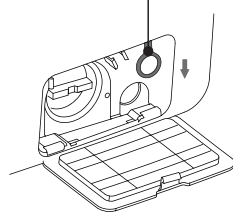

Automatické Dávkovanie (nie je použiteľné pri niektorých modeloch)

■ Táto práčka môže automaticky dávkovať prací prostriedok. Ak chcete sami používať práškový prací prostriedok, vypnite kombinačné tlačidlo, aby ste túto funkciu zastavili.

■ Keď spustíte práčku, ak indikátor svieti plným svetlom, znamená to, že máte dostatok pracieho prostriedku. Keď sa pranie dokončí a zostane len jedna čiarka svetla a zobrazuje sa „□□□□“, znamená to, že sa prací prostriedok práve vyčerpal a potrebujete ho doplniť.

■ Pred práním môžete do priehradky na prací prostriedok pridať prací prostriedok, potom práčka bude dávkovať prací prostriedok podľa váhy odevov počas automatického prania.

■ Prosím, nájdite tabuľku procesu pre ďalšie informácie o predvolenom stave tejto funkcie.

Funkcia Obnovenia

■ Táto práčka má funkciu obnovenia v prípade výpadku napájania. Ak dôjde k výpadku napájania alebo sa uvoľní zástrčka počas prevádzky práčky, práčka si zapamätá pracovný stav a po obnovení napájania pokračuje v prevádzke.

Funkcia Pamäte (nie je použiteľná pri niektorých modeloch)

■ Táto práčka si môže automaticky zapamätáť posledný pracovný proces. Keď práčku znova zapnete, práčka si zapamätá proces prania a nastavenia, ktoré ste vykonali naposledy (to znamená, že pri spustení práčky sa predvolene zvolí celý pracovný proces posledného prania)

Poznanie Váhy Odevu

■ Na začiatku prania bude práčka odhadovať váhu odevu a automaticky dávkovať prací prostriedok (za predpokladu, že v priehradke je dostatok pracieho prostriedku), potom sa rozhodne o množstve vody v súlade s cieľom šetriť vodu.

Používanie práčky

Ochrana Pred Nerovnováhou

- Keď je práčka pripravená na odstredovanie, prácke môže chvíľu trvať, kým vyváži odev z dôvodu veľkej nevyváženosti.
- Ak je odev stále v bubne nesprávne vyvážený, rýchlosť odstredovania sa môže znížiť, aby sa predišlo veľkým vibráciám.
- Ak je v bubne málo odevu, kvôli ochrane pred nerovnováhou sa práčka nemusí odstredovať. V takom prípade by ste mali pridať viac odevu do práčky, aby mohla odstredovať.

Kropenie (neplatí pre niektoré modely)

- Táto práčka používa technológiu automatického dávkovania pracích prostriedkov. Voda bude vytekať z priehradky na prací prostriedok a dodá ho do vnútorného bubna. Taktiež bude striekať vodu na sklo pozorovacieho okna, čo má lepší účinok pri čistení peny a škvŕn na oblečení a okne. Tým sa proces prania stane čistejším a vytvorí sa vysoko efektívne, vodou úsporné a čisté prostredie na pranie!

Lampa Bubna (nie je použiteľná na niektorých modeloch)

- Na začiatku programu, na konci programu a počas prestávky v stave prania sa rozsvieti lampa valca práčky. Môžete pozorovať situáciu odevov v práčke a cítiť zábavu z inteligentného prania.

Poznámka: Vzhľadom na inovácie modelu produktu môže byť konfigurácia funkcií odlišná od tohto popisu. Vezmite skutočnú konfiguráciu funkcií modelu ako štandard!

Údržba

Správna údržba práčky môže predĺžiť jej životnosť.

VAROVANIE

Pred začiatkom údržby vyťahnite zástrčku z elektrickej zásuvky alebo odpojte napájanie a zatvorte vodovodný kohútik.

■ Vyčistite vnútorný bubon

Hrdzu, ktorú kovové predmety zanechajú vo vnútri bubna, treba ihneď odstrániť pomocou čistiacich prostriedkov bez obsahu chlóru. Nikdy nepoužívajte ocelovú vlnu.

■ Vyčistite povrch

1. Ak dôjde k pretečeniu vody, ihneď ju utrite suchou handričkou. Do práčky nesmú narážať žiadne ostré predmety.
2. V prípade potreby je možné povrch vyčistiť zriadenými neabrazívnymi neutrálnymi čistiacimi prostriedkami.

■ Vyčistíte vypúšťacie čerpadlo

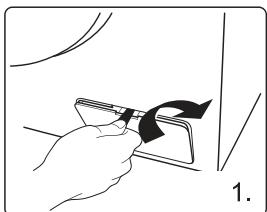

Otvorte kryt filtra pomocou nástrojov, ako sú mince, podľa smeru na grafe.

Otočte filter a dbajte na zostávajúcu vodu, vyberte akýkoľvek cudzí materiál z filtra vypúšťacieho čerpadla.

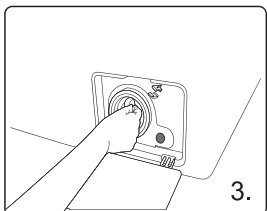
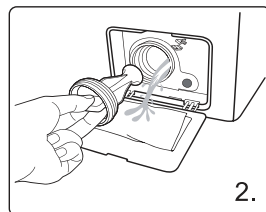

Opäť nainštalujte filter.

■ Vyčistíte filter vstupného ventilu

Vstupný filter sa musí vyčistiť, ak sa pri otvorení kohútika neobjaví žiadna voda alebo je jej nedostatok.

1. Znížte tlak vody:
 - a. Zatvorte kohútik.
 - b. Vyberte akýkoľvek postup okrem postupu „Odstreďovanie“.
 - c. Stlačte tlačidlo „Štart/Pauza“ a nechajte postup bežať približne 40 sekúnd.
 - d. Vytiahnite zástrčku z elektrickej zásuvky.
2. Odstráňte prírodnú hadicu z kohútika.
3. Na umytie filtra použite vodu.
4. Znovu pripojte prírodnú hadicu.

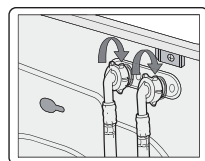
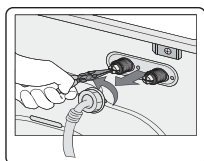
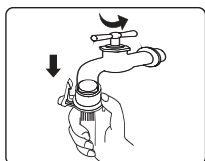

Údržba

■ Vyčistite priehradku na prací prostriedok.

Štruktúra priehradky na prací prostriedok sa líši v závislosti od modelov rôznych strojov. Postupujte podľa krokov a metód uvedených na nasledujúcom obrázku na vyčistenie priehradky na prací prostriedok:

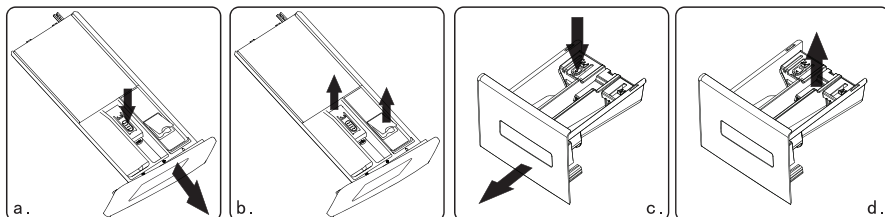

Automatický dávkovač

Bežná priehradka

■ Ak je v priehradke na prací prostriedok alebo aviváž zostatok:

- ◆ Ako je znázornené na obrázku a(c), vytiahnite priehradku a stlačte limitnú tyč. Vytiahnite celú zásuvku von.

- ◆ Ako je znázornené na obrázku b(d), otvorte priehradku (zdvihnite ju pomaly) a vyberte syfónovú platňu (zdvihnite ju nahor).

- ◆ Použite vodu z vodovodu alebo štetec na umývanie priehradky na prací prostriedok a syfónovú rúru;

- ◆ Vložte kryt priehradky a syfónovú rúru späť a zasunite zásuvku.

■ Pri vyťahovaní priehradky stečie do nádoby na vodu trochu čistiaceho prostriedku, je to normálne.

Snažte sa vyhybať opakovanému otváraniu a zatváraní priehradky, aby ste predišli stratám pracieho prostriedku;

■ Dávajte pozor na pretečenie pracieho prostriedku, ktoré môže spôsobiť nepríjemnosti pri nastavovaní (ako nakláňanie a presúvanie atď.) stroja (pred nastavením vytiahnite priehradku).

■ Obnovenie funkčnosti po mraze

Práčka môže zamrznúť, keď teplota klesne pod 0°C.

1. Vypnite práčku a odpojte napájací kábel.
2. Nalejte teplú vodu na vodovodný kohútik, aby ste uvoľnili hadicu na vodu.
3. Odpojte hadicu na vodu a ponorte ju do teplej vody.
4. Do bubna nalejte teplú vodu a nechajte ju tam na približne 10 minút.
5. Hadicu na vodu opäť pripojte k vodovodnému kohútiku.

⚠ POZNÁMKA

1. Pri opätovnom použití práčky sa uistite, že okolitá teplota je vyššia ako 0°C.
2. Ak je vaša práčka umiestnená v miestnosti, kde môže ľahko zamrznúť, dôkladne vyprázdňte zvyšnú vodu vnútri vypúšťacej a prívodnej hadice.
3. Ak vaša práčka zamrzne, kontaktujte technika.

Riešenie problémov

PROBLÉMY

RIEŠENIA

V stroji je trochu zvyšnej vody



Toto je normálne a je to výsledok skúšok s vodou vykonaných vo fabrike.

Práčka sa nepustí do prevádzky.



Skontrolujte, či je zástrčka dobre zasunutá.
Skontrolujte, či je kohútik otvorený.
Skontrolujte, či je stlačené tlačidlo „Zapnutie“.
Skontrolujte, či je stlačené tlačidlo „Štart/Pauza“.
Skontrolujte, či je aktivovaná funkcia odloženého konca

Únik vody



Skontrolujte a pripevnite prírodnú hadicu.
Vyčistite vypúšťaciu hadicu a v prípade potreby požiadajte odborníka o opravu.

Abnormálny hluk a veľká vibrácia



Skontrolujte, či boli odstránené prepravné skrutky.
Skontrolujte, či sú nastaviteľné nožičky nastavené na úroveň.
Skontrolujte, či je práčka umiestnená na pevnej a rovnej podlahe.
Skontrolujte, či sa vo vnútri nenachádzajú nejaké závorok alebo kovové predmety.

Účinnosť prania nie je uspokojivá



Vyberte vhodný postup.
Pridajte správne množstvo pracieho prostriedku podľa pokynov na obale pracieho prostriedku.

Stroj nereaguje po stlačení tlačidiel



Skontrolujte, či je aktivovaná funkcia „Detský Zámok“.
Stlačte tlačidlo „Štart/Pauza“ a potom stlačte ostatné tlačidlá.

Skutočný čas behu programov nezodpovedá zobrazenému času.



Skontrolujte, či je odev v bubne dostatočne rozptýlený.
Skontrolujte, či voda dobre odteká alebo priteká.

Práčka sa plní počas vypúšťania



Skontrolujte, či je maximálna výška vypúšťacej hadice nižšia ako 65 cm.
Skontrolujte, či je vypúšťacia hadica ponorená

Riešenie problémov

DISPLEJ	VÝZNAM	RIEŠENIA
E 1	Práčka sa časom naplní	Skontrolujte, či je kohútik otvorený. Skontrolujte, či nie je vodný tlak siete nízky. Skontrolujte, či nie je prírodnú hadicu zablokovaná.
E 2	Odvod vody v priebehu času	Skontrolujte, či nie je zablokované vypúšťacie čerpadlo. V prípade potreby kontaktujte technika.
E 3	Zámok dvierok sa pokazil	Dvierka opäť dobre zatvorte. Uistite sa, že medzi dvierkami a tesnením nie je zachytený žiadny odev. V prípade potreby kontaktujte technika.
E 4	Zberná nádoba na vodu je preplnená	Pridá vodu automaticky, kým hladina vody nebude vhodná na umývanie. V prípade potreby kontaktujte technika.
E 5	Došlo k poruche elektrického motora	Kontaktujte technika.
E 6	Ohrievač nefunguje	Kontaktujte technika.
E 7	Chyba snímača teploty	Kontaktujte technika.
E 8	Nekompatibilný softvér/hardvér na hlavnej doske a frekvenčne meniacom module.	Kontaktujte technika.
E 9	výpadky komunikácie	Kontaktujte technika.
E 10	Poruchy meniča	Kontaktujte technika.
EP	Program, ktorý sa spúšťa, nezodpovedá cyklu, na ktorý ukazuje gombík.	Otočte volič cyklu na cyklus zodpovedajúci pracovnému postupu.

Poznámka:

Pre zobrazenie porúch sa obráťte na skutočne zakúpený model.

Rôzne modely majú rôzne zobrazenia porúch.

Dodatočné informácie

■ Štítok starostlivosti o látky



Odolný materiál



Jemná tkanina



Odev je možné prať na 90°C



Odev je možné prať na 60°C



Odev je možné prať na 40°C



Odev je možné prať na 30°C



Odev je možné prať ručne



Iba chemicky čistiť



Možno bieliť v studenej vode



Nebieliť



Možno žehliť pri 200°C max



Možno žehliť pri 150°C max



Možno žehliť pri 100°C max



Nežehliť



Môže byť chemicky čistené pomocou akéhokoľvek rozpúšťadla



Chemicky čistite len s perchloridom, petrolejom, čistým alkoholom alebo R113



Chemicky čistite len s leteckým palivom, čistým alkoholom alebo R113



Nečistiť chemicky



Sušiť na rovnom povrchu



Sušiť na šnúre.



Sušiť na vešiaku na šaty



Sušiť v bubnovej sušičke, normálne teplo



Sušenie v bubnovej sušičke, znížené teplo



Nesušiť v bubnovej sušičke

■ Elektrické varovanie

Aby ste predišli požiaru, úrazu elektrickým prúdom a iným nehodám, nezabudnite na nasledujúce pripomenutie:

- Môže sa použiť iba napätie uvedené na štítku napájania. Ak nie ste si istí napätím vo vašom domácnosti, obráťte sa na miestneho dodávateľa elektrickej energie.

- Keď používate funkciu ohrevu, maximálny prúd cez práčku dosiahne 10A. Preto sa uistite, že napájacie jednotky (prúd, napätie a kábel) môžu spĺňať bežné požiadavky na zaťaženie stroja.

- Správne chráňte napájací kábel. Napájací kábel musí byť pevne upevnený, aby nedošlo k úrazu osôb alebo iných vecí a nebol poškodený. Špeciálnu pozornosť treba venovať umiestneniu zástrčky.

- Nepreťažujte nástennú zásuvku ani nepredlžujte kábel.

Prílišné zaťaženie vedenia môže spôsobiť požiar alebo úraz elektrickým prúdom. Nevyťahujte zástrčku mokrými rukami.

- Pre vašu bezpečnosť musí byť zástrčka vložená do uzemnenej zásuvky. Pozorne skontrolujte a uistite sa, že vaša zásuvka je správne a spoľahlivo uzemnená.

Dodatočné informácie

■ Ochrana životného prostredia

- Práčka je vyrobená z recyklovateľných materiálov. Ak sa rozhodnete zlikvidovať túto práčku, dodržujte miestne predpisy o likvidácii odpadu. Odrežte napájací kábel, aby sa práčka nedala pripojiť k napájaniu. Odstráňte dvierka, aby sa do práčky nemohli dostať malé zvieratá a deti.
- Neprekračujte množstvá pracieho prostriedku odporúčané v pokynoch výrobcu pracieho prostriedku.
- Prípravky na odstraňovanie škvŕn a čistiace prostriedky používajte pred praním len vtedy, keď je to nevyhnutne potrebné.
- Šetríte vodu a elektrinu iba praním plnej náplne (presné množstvo závisí od použitého programu).
- Správna Likvidácia Tohto Produktu



Toto označenie znamená, že tento výrobok nesmie byť likvidovaný spolu s iným komunálnym odpadom v celej EÚ. Aby sa zabránilo možnému znečisteniu životného prostredia, alebo poškodeniu ľudského zdravia nekontrolovanou likvidáciou odpadu, recyklujte zodpovedne, za účelom udržateľného využívania druhotných surovín. Ak chcete vrátiť použité zariadenie, použite prosíme systém zberu a recyklácie, alebo sa obráťte na predajcu, u ktorého ste výrobok kúpili. Oni môžu tento výrobok ekologicky bezpečne recyklovať.

⚠ POZNÁMKA:

1. Hodnotenie energetickej účinnosti bolo testované podľa postupu „Eco 40-60“.
2. Naskenujte QR kód zobrazený na energetickom štítku pre ďalšie informácie o produkte.
3. Keď práčka zobrazí chybové kódy, uistite sa, že ste kontaktovali náš tím popredajných služieb, aby sme ju opravili. Nebudeme zodpovední za žiadne problémy spôsobené neoprávnenou opravou.
4. V prípade, že budete potrebovať objednať príslušenstvo, môžeme ho odoslať do 15 pracovných dní po vašej žiadosti.
5. S cieľom zlepšiť výkon celého pracieho stroja môže dôjsť k zmenám vzhľadu a špecifikácií bez ďalšieho upozornenia.
6. Na displeji sa na 10 minút po ukončení cyklu zobrazí „KONIEC“.

Produktový list

FF0912WA0CZ	Jednotka	Eco 40-60			20°C	Bavlna 95	Vlna	Express 15'	Intenzívny
		100% zataženie	50% zataženie	25% zataženie					
Menovitá kapacita	kg	9.0	4.5	2.5	4.5	9.0	2.5	2.5	9.0
trvanie	h:mm	3:48	2:54	2:54	0:50	2:19	0:44	0:15	2:08
energia	kWh/ cyklus	0.803	0.486	0.236	0.210	1.606	0.122	0.050	0.795
voda	L/cyklus	64.0	46.0	40.0	44.0	69.0	58.0	36.0	49.0
Max.teplota	°C	32	29	23	21	77	21	19	50
RMC	%	53.9	53.9	53.9	80.0	70.0	77.0	86.0	71.0
Rýchlosť otáčania	ot./min	1200	1200	1200	600	800	400	800	800

Produktový list

Meno dodávateľa alebo ochranná známka: TCL

Adresa dodávateľa 10 Yunhu Road, Economic Development Zone, Hefei, Anhui, China

Identifikátor modelu: FF0912WA0CZ

Všeobecné parametre produktu:

Parameter	Hodnota	Parameter	Hodnota	
Menovitá kapacita (kg)	9.0	Rozmery v cm	Výška 85	
			Šírka 59.5	
			Hĺbka 56	
EEI _w	51.9	Trieda energetickej účinnosti	A	
Index účinnosti prania	1.031	Účinnosť oplachovania	5.0	
Spotreba energie v kWh na cyklus na základe programu Eco 40-60 . Aktuálna spotreba energie závisí od spôsobu použitia spotrebiča.	0.494	Spotreba vody v litroch na cyklus, na základe programu Eco 40-60 . Skutočná spotreba vody bude závisieť od spôsobu používania spotrebiča a na tvrdosti vody.	50	
Maximálna teplota vo vnútri spracovanej textílie (°C)	Menovitá kapacita 32	Zvyšná vlhkosť (%)	53,9	Menovitá kapacita 53.90
	Polovica 29			Polovica 53.90
	Štvrť 23			Štvrť 53.90

Produktový list

Otáčky pri odstreďovaní (ot./min)	Menovitá kapacita	1200	Trieda účinnosti odstreďovania	B
	Polovica	1200		
	Štvrť	1200		
Trvanie programu (h:min)	Menovitá kapacita	3:48	Typ	voľne stojaca
	Polovica	2:54		
	Štvrť	2:54		
Emisie hluku prenášaného vzduchom vo fáze odstreďovania (dB(A) re 1 pW)	76		Trieda hluku prenášaného vzduchom (fáza odstreďovania)	B
Režim vypnutia (W)	0.50		Pohotovostný režim (W)	-
Odložený štart (W) (ak je k dispozícii)	4.00		Sieťový pohotovostný režim (W) (ak je k dispozícii)	-

Minimálne trvanie záruky ponúknuť dodávateľom: 2 roky

Tento produkt bol navrhnutý na uvoľňovanie strieborných iónov počas cyklu prania.	NIE
---	-----

Produktový list

PARAMETER	JEDNOTKA	HODNOTA
Menovitá kapacita pre program Eco 40-60 , v intervaloch 0,5 kg (c)	kg	9.0
Spotreba energie pre program Eco 40-60 pri menovitej kapacite ($E_{W,úplný}$)	kWh/cyklus	0.803
Spotreba energie pre program Eco 40-60 pri polovičnej menovitej kapacite ($E_{W,½}$)	kWh/cyklus	0.486
Spotreba energie pre program Eco 40-60 pri štvrtinovej menovitej kapacite ($E_{W,1/4}$)	kWh/cyklus	0.236
Vážená spotreba energie pre program Eco 40-60 (E_W)	kWh/cyklus	0.494
Štandardná spotreba energie pre program Eco 40-60 (SCE_W)	kWh/cyklus	0.951
Index energetickej účinnosti (EEL_W)	-	51.9
Spotreba vody pre program Eco 40-60 pri menovitej kapacite ($W_{W,úplný}$)	L/cyklus	64.0
Spotreba vody pre program Eco 40-60 pri polovičnej menovitej kapacite ($W_{W,½}$)	L/cyklus	46.0
Spotreba vody pre program Eco 40-60 pri štvrtinovej menovitej kapacite ($W_{W,1/4}$)	L/cyklus	40.0
Vážená spotreba vody (W_W)	L/cyklus	50
Index účinnosti prania pre program Eco 40-60 pri menovitej kapacite (I_W)	-	1.031
Index účinnosti prania pre program Eco 40-60 pri polovičnej menovitej kapacite (I_W)	-	1.031
Index účinnosti prania pre program Eco 40-60 pri štvrtinovej menovitej kapacite (I_W)	-	1.031
Účinnosť oplachovania pre program Eco 40-60 pri menovitej kapacite (I_R)	g/kg	5.0
Účinnosť oplachovania pre program Eco 40-60 pri polovičnej menovitej kapacite (I_R)	g/kg	5.0
Účinnosť oplachovania pre program Eco 40-60 pri štvrtinovej menovitej kapacite (I_R)	g/kg	5.0

Produktový list

Trvanie pre program Eco 40-60 pri menovitej kapacite (t_w)	h:min	3:48
Trvanie pre program Eco 40-60 pri polovičnej menovitej kapacite (t_w)	h:min	2:54
Trvanie pre program Eco 40-60 pri Štvrt' menovitej kapacite (t_w)	h:min	2:54
Teplota dosiahnutá minimálne 5 minút vo vnútri náplne počas programu Eco 40-60 pri menovitej kapacite (T)	°C	32
Teplota dosiahnutá minimálne 5 minút vo vnútri náplne počas programu Eco 40-60 pri polovičnej menovitej kapacite (T)	°C	29
Teplota dosiahnutá minimálne 5 minút vo vnútri náplne počas programu Eco 40-60 pri štvrtinovej menovitej kapacite (T)	°C	23
Rýchlosť odstreďovania vo fáze odstreďovania programu Eco 40-60 pri menovitej kapacite (S)	ot./min	1200
Rýchlosť odstreďovania vo fáze odstreďovania programu Eco 40-60 pri polovičnej menovitej kapacite (S)	ot./min	1200
Rýchlosť odstreďovania vo fáze odstreďovania programu Eco 40-60 pri štvrtinovej menovitej kapacite (S)	ot./min	1200
Index účinnosti prania pre program Eco 40-60 pri menovitej kapacite ($D_{\text{úplný}}$)	%	53.90
Index účinnosti prania pre program Eco 40-60 pri polovičnej menovitej kapacite ($D_{1/2}$)	%	53.90
Zvyšná vlhkosť pre program Eco 40-60 pri štvrtinovej menovitej kapacite ($D_{1/4}$)	%	53.90
Vážená zvyšná vlhkosť (D)	%	53.9
Emisie hluku prenášaného vzduchom počas programu Eco 40-60 (fáza odstreďovania)	dB(A) re 1 pW	76
Spotreba energie vo vypnutom režime (P_o)	W	0.50
Spotreba energie vo pohotovostnom režime (P_{sm})	W	–
Zahŕňa „pohotovostný režim“ zobrazovanie informácií?	-	–
Spotreba energie v „pohotovostnom režime“ (P_{sm}) v stave pripojenia v pohotovostnom režime (ak je k dispozícii)	W	–
Spotreba energie pri „odložený štart“ (P_{ds}) (ak je k dispozícii)	W	4.00



Web address: www.tcl.com

8C104-001983-A.1

