

# xiaomi Vacuum Cleaner G10 Plus Uživatelská příručka



# Bezpečnostné pokyny

---

Tento výrobok je určený iba na použitie v domácnostiach. Pred použitím si pozorne prečítajte túto príručku a uschovajte si ju pre budúce použitie.

Tento výrobok môžu používať deti od 8 rokov a staršie a osoby so zníženými fyzickými, zmyslovými alebo duševnými schopnosťami alebo s nedostatkom skúseností a znalostí, pokiaľ sú pod dohľadom alebo boli poučené o bezpečnom používaní výrobku a rozumejú súvisiacim nebezpečenstvám. Deti sa so spotrebičom nesmú hrať. Čistenie a užívateľskú údržbu nesmú vykonávať deti bez dozoru.

Nepoužívajte výrobok pri okolitej teplote vyššej ako 38 °C alebo nižšej ako 5 °C alebo na podlahu pokrytú kvapalinami alebo lepkavými látkami.

Ak dôjde k poškodeniu nabíjačky alebo batérie, musia byť nahradené špeciálnym káblom alebo zostavou, ktoré sú k dispozícii u výrobcu alebo jeho servisného zástupcu.

Aby ste znížili riziko požiaru, výbuchu alebo zranenia osôb, pred použitím skontrolujte, či nie sú lítium-iónová batéria a nabíjačka poškodené. Pokiaľ je batéria alebo nabíjačka poškodená, vysávač nepoužívajte.

Vysávač používajte iba na suché vnútorné povrchy. Vysávač neinštalujte, nenabíjajte ani nepoužívajte vonku, ani v kúpeľniach alebo v blízkosti bazéna.

Nedotýkajte sa zástrčky ani žiadnej časti vysávača mokrými rukami.

Kefová lišta s vysokým krútiacim momentom, mini elektrická kefa, batéria, predlžovacia tyč a vysávač sú elektricky vodivé a nemali by byť ponorené do vody alebo inej kvapaliny. Uistite sa, že sú všetky diely po čistení dôkladne suché.

Aby ste predišli zraneniu spôsobenému pohyblivými časťami, pred čistením kefovej lišty s vysokým krútiacim momentom a elektrického minikefy vysávač vypnite. Pred použitím vysávača musí byť správne nainštalovaná vysokootáčková kefová lišta, prachová nádoba a filter.

Vysávač nepoužívajte na vysávanie horľavých alebo zápalných kvapalín, ako je benzín, bielidlo, čpavok alebo čističe kanalizácie, ani iných kvapalín, napr. vody.

Vysávačom nevysávajte častice sadrokartónu, popol, napríklad z krbu, ani dymiace alebo horiace materiály, ako je uhlie, ohorky cigariet alebo zápalky.

Vysávač nepoužívajte na vysávanie ostrých alebo tvrdých predmetov, ako je sklo, klince, skrutky alebo mince, ktoré by mohli výrobok poškodiť.

---

Udržujte vlasy, voľné oblečenie, prsty a iné časti tela mimo dosahu otvorov a pohyblivých častí vysávača. Nasávací otvor, predlžovacia tyč ani iné príslušenstvo nesmerujte smerom k očiam alebo ušiam a nekladajte ich do úst.

Nevkladajte do otvorov vysávača žiadne predmety ani nepoužívajte vysávač so zablokovaným otvorom. Udržujte vysávač bez prachu, žmolkov, vlasov alebo iných predmetov, ktoré by mohli obmedziť prúdenie vzduchu.

Neopierajte vysávač o stoličku, stôl alebo iný nestabilný povrch, pretože by mohlo dôjsť k poškodeniu výrobku alebo zraneniu osôb. Pokiaľ dôjde k poruche vysávača z dôvodu jeho prevrhnutia alebo poškodenia, obráťte sa na autorizovaný servis.

Nikdy sa nepokúšajte vysávač sami rozoberať.

Pred použitím vysávača musí byť riadne nainštalovaný kryt prachovej nádoby, pre-filter, cyklónová zostava a filter. Uistite sa, že je nabíjačka odpojená od siete, pokiaľ nie je dlhšiu dobu používaná, a tiež pred vykonávaním akejkoľvek údržby alebo opráv.

Pri používaní vysávača na upratovanie schodov buďte obzvlášť opatrní.

Varovanie pred nebezpečenstvom požiaru: Na filter vysávača nenanášajte žiadne vonné látky. Tieto typy výrobkov obsahujú horľavé chemické látky, ktoré môžu spôsobiť požiar vysávača.

Nevystavujte batériu a spotrebič ohňu, pretože by mohlo dôjsť k výbuchu.

Batériu a výrobok NEVYSTAVUJTE vode, slanej vode ani iným kvapalinám ani ich do nich neponárajte.

**VAROVANIE:** Nepoužívajte batérie a nabíjačky iných výrobcov.

Používajte iba nabíjačku BLJ24W308080P-V.

Používajte iba s batériou V2210-7S1P-BCA/V2210-7S1P-BWA.

Pri používaní vysávača dôsledne dodržujte pokyny uvedené v tejto užívateľskej príručke. Užívateľia nesú zodpovednosť za prípadné straty alebo škody, ktoré môžu vzniknúť nesprávnym používaním vysávača.

# Prehľad o produkte

## Zoznam príslušenstva



Predlžovacia tyč

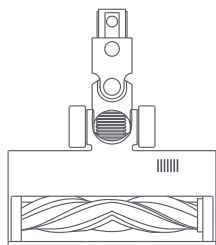

Kefová lišta s vysokým krútiacim momentom

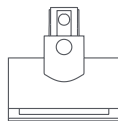

Mini elektrická kefa



Hubica na čistenie štrbin

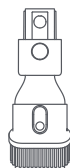

Kefová hubica 2 v 1



Nabíjačka



Nádoba na vodu

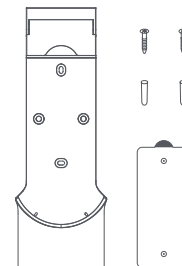

Nabíjací a úložný držiak 2 v 1  
(obsahuje skrutku 2x, hmoždinku 2x, a nálepku s montážnou šablónou)



Mopovacia poduška  
(predinštalovaná)

Poznámka: Vyobrazenie výrobku, príslušenstva a používateľského rozhrania v používateľskej príručke slúži len na referenčné účely. Skutočný produkt a funkcie sa môžu líšiť v dôsledku vylepšenia produktu.

## Názov komponentov

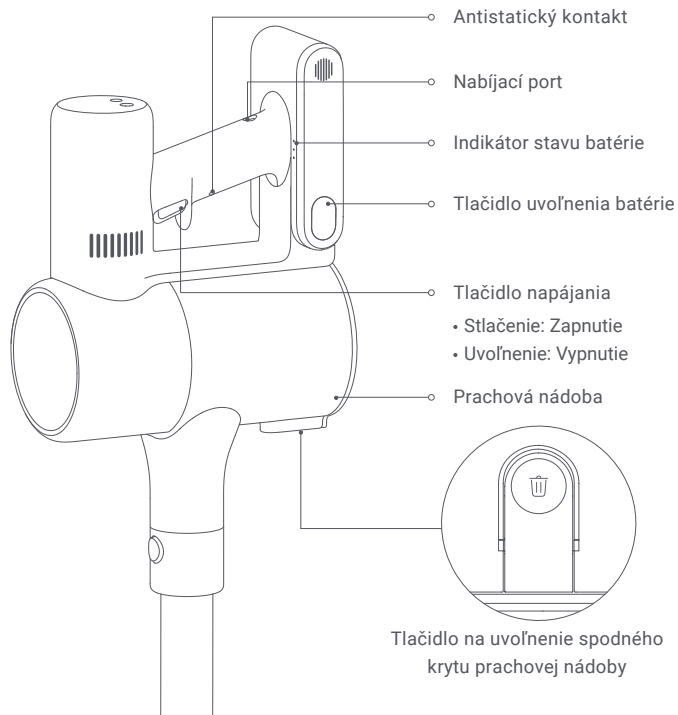
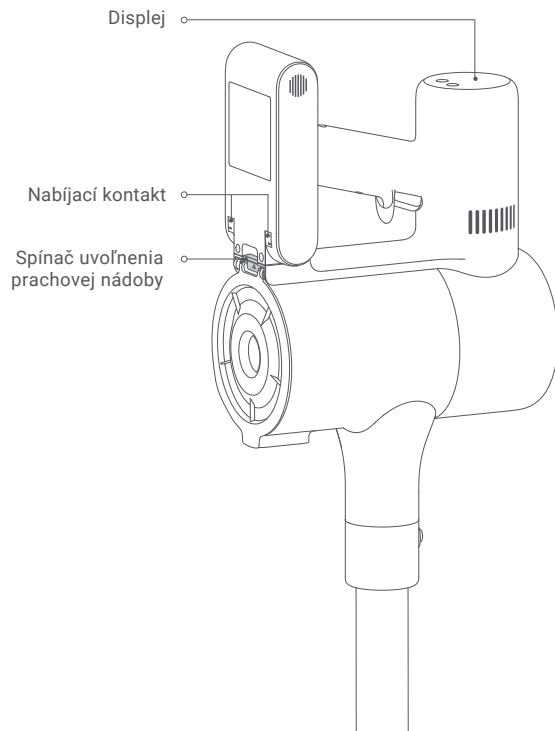

## Displej

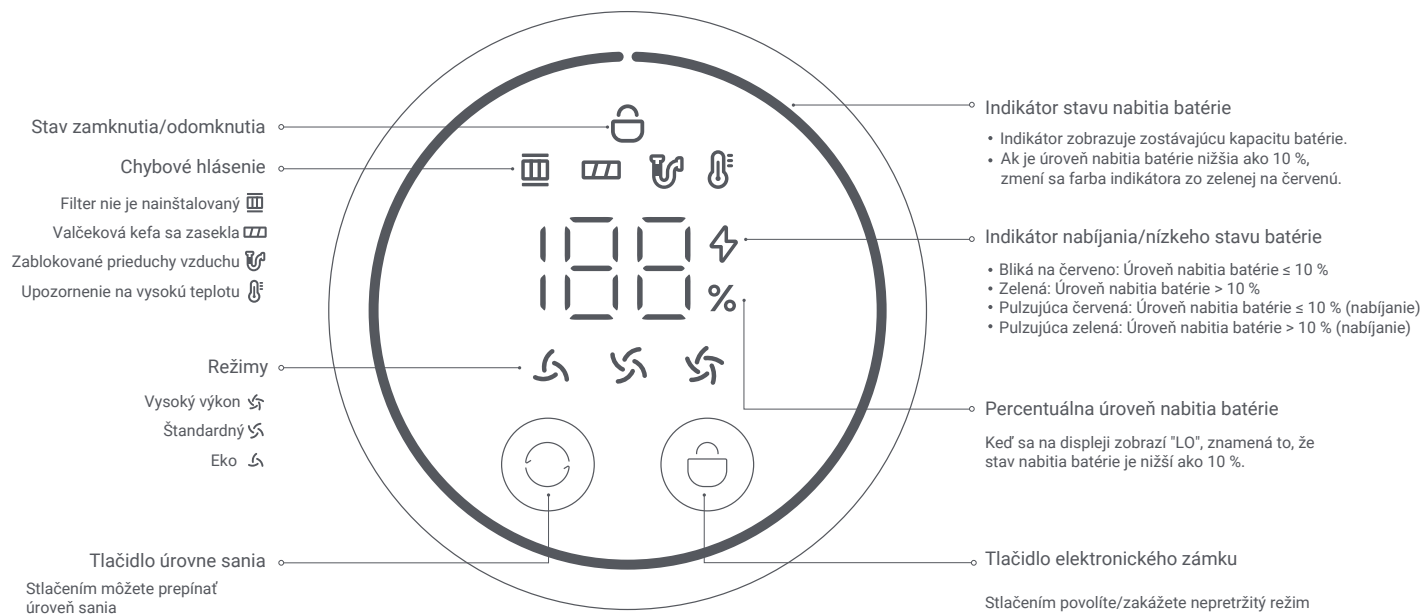

Poznámka: Ak dôjde k poruche vysávača, zobrazí sa na displeji chybové hlásenie. Riešenie nájdete v časti Odstraňovanie problémov.

# Inštalácia

## Inštalácia príslušenstva na vysávač

 Vložte ho tak, aby zapadol na miesto

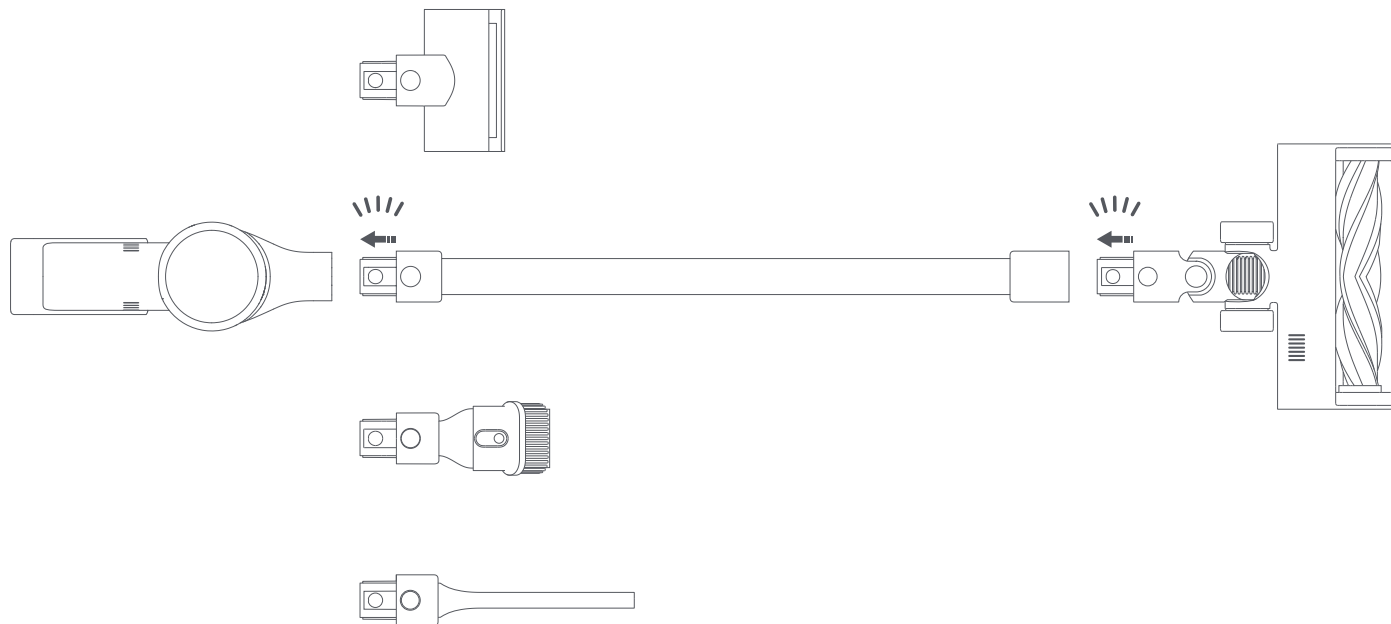

Poznámka: Mini elektrickú kefu nepoužívajte s predĺžovacou tyčou.

## Inštalácia nabíjacieho a úložného držáka 2 v 1

1. Nabíjací a úložný držák 2 v 1 by mal byť umiestnený na chladnom a suchom mieste v blízkosti elektrickej zásuvky. Pred inštaláciou sa uistite, že v priestore priamo za miestom, kde bude držák nainštalovaný, nie sú žiadne drôty ani potrubie.
2. Spodná časť nálepky montážnej šablóny by mala byť v rovine a aspoň 1,03 m od zeme a jej horná časť by mala mať nad sebou aspoň 30 cm voľného priestoru.
3. Pomocou elektrickej vŕtačky s vrtákom s priemerom 8 mm vyvŕtajte otvor do každého otvoru označeného na nálepke montážnej šablóny a potom do každého otvoru vložte hmoždinku.
4. Zarovnajte montážne otvory na nabíjacom a úložnom držáku 2 v 1 s otvormi na stene a pripevnite držák k stene pomocou priložených skrutiek.

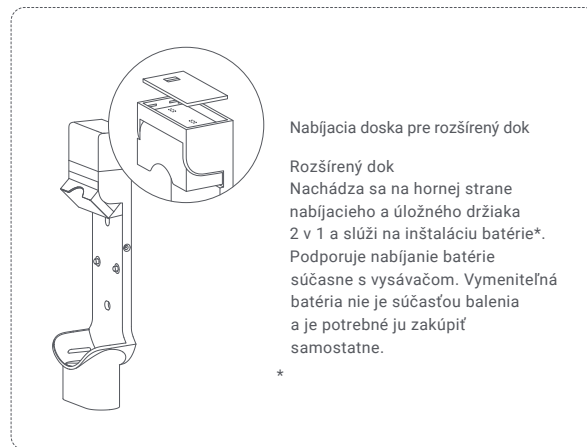
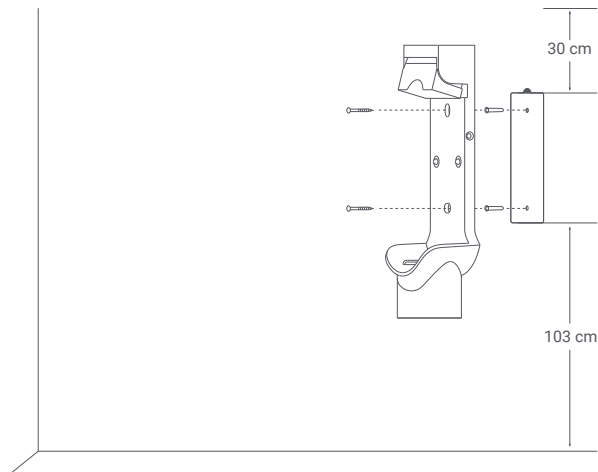

Odporúčaná výška: Najmenej 1,03 m nad zemou



# Nabíjanie

## Indikátor stavu batérie

Poznámka: ☉ znamená vypnuté, ● znamená zapnuté a ☉☉ znamená blikanie

- |      |                  |      |                            |
|------|------------------|------|----------------------------|
| ☉☉☉☉ | Vybitá batéria   | ●●☉☉ | Takmer plne nabitá batéria |
| ●☉☉☉ | Polovica batérie | ●●●● | Plne nabitá batéria        |

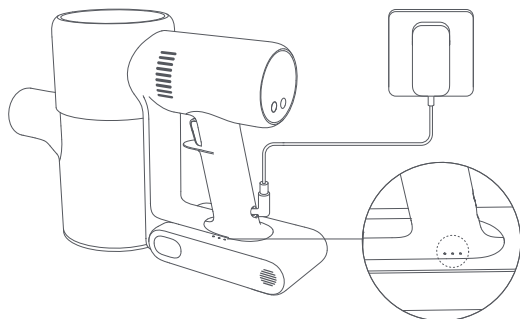

Indikátor stavu batérie

### Nabíjanie vysávača pomocou nabíjačky

Akonáhle je vysávač plne nabitý, indikátor po 5 minútach zhasne a vysávač prejde do úsporného režimu.

## Obrazovka displeja

Číslo na displeji predstavuje aktuálny stav nabitia batérie v percentách počas nabíjania. Keď sa číslo zmení na 100, je batéria plne nabitá.

Keď sa vysávač nabíja, môžete stlačením tlačidla napájania rozsvietiť displej a skontrolovať aktuálny stav nabitia v percentách.

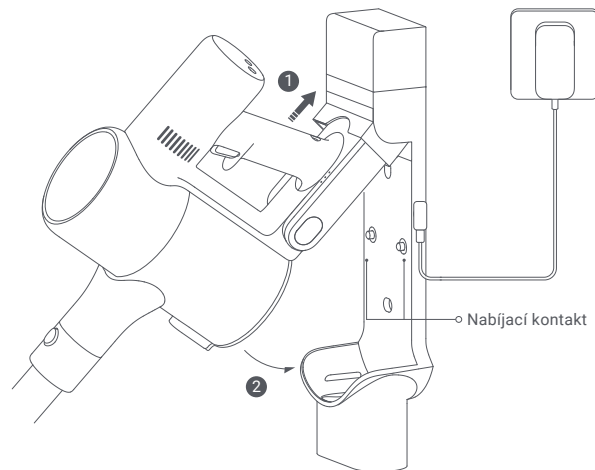

### Nabíjanie vysávača v nabíjacom držiaku

Poznámky:

- Pred prvým použitím vysávač úplne nabite. To trvá približne 4 hodiny. Počas nabíjania nie je možné vysávač používať.
- Vysávanie na najvyššiu úroveň sania dlhší čas spôsobí zahriatie batérie, čo môže predĺžiť dobu nabíjania.
- Pred nabíjaním vysávač radšej nechajte 30 minút vychladnúť.

# Používanie

## Prepínanie úrovni sania

Stlačením tlačidla  môžete prepínať medzi úrovňami sania Eko, Standard a Turbo. Na displeji sa zvýrazní príslušný indikátor úrovne sania.

Poznámka: Po vypnutí a opätovnom zapnutí vysávača bude úroveň sania zodpovedať poslednej použitej úrovni.

## Pracovné režimy

Vysávač má dva pracovné režimy, z ktorých si môžete vybrať vhodný na základe svojich potrieb pri upratovaní.

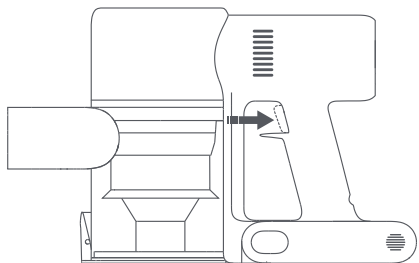

### • Nekontinuálny režim

Podržaním tlačidla napájania vysávač spustíte a uvoľnením ho zastavíte.



Nekontinuálny režim

### • Kontinuálny režim

Stlačením tlačidla  aktivujete kontinuálny režim a potom vysávač zapnete stlačením tlačidla napájania. Kontinuálny režim ukončíte stlačením tlačidla . Zapnutie kontinuálneho režimu umožňuje nepretržitú prevádzku vysávača bez nutnosti držania tlačidla napájania.

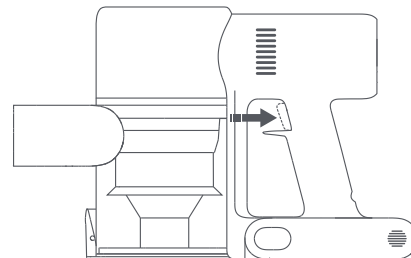
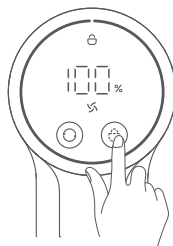

Kontinuálny režim

### Poznámky:

- V kontinuálnom režime prejde vysávač po stlačení tlačidla napájania do pohotovostného režimu a po opätovnom stlačení tlačidla pokračuje v prevádzke.
- Ak vysávač zotrvá v pohotovostnom režime dlhšie ako 10 sekúnd, jeho displej zhasne a vysávač potom ukončí kontinuálny režim.

## Používanie rôzneho príslušenstva

Kefová lišta s vysokým krútiacim momentom: Na čistenie rôznych typov podláh, ako je drevo, mramor, dlaždice a koberce.

Poznámka: Kefovú lištu s vysokým krútiacim momentom je možné pripojiť priamo k vysávaču.

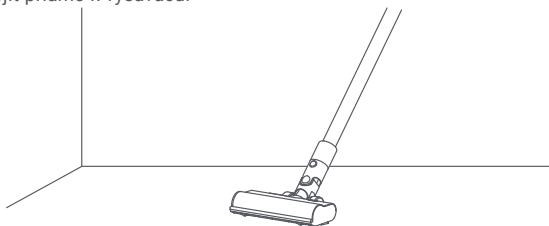

Hubica na vysávanie štrbín: Na vysávanie úzkych štrbín a miest okolo dverí, okien, podlahových lišt, rohov, schodov a pod.

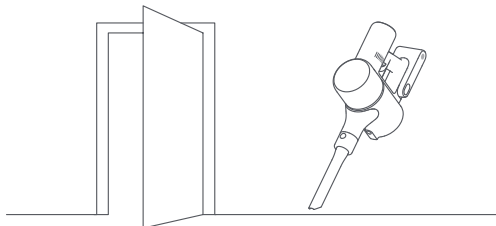

Mini elektrická kefa: Na vysávanie nečistôt, zvieracích chlпов a ďalších odolných nečistôt z pohoviek, lôžkovín a iných textilných povrchov.

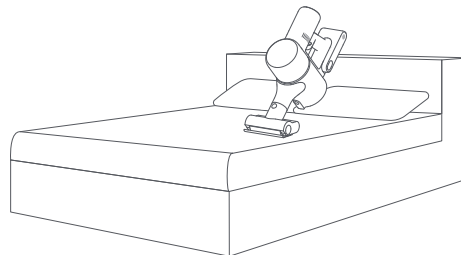

Kefová hubica 2 v 1: Na vysávanie záclon, pohoviek, interiérov vozidiel, konferenčných stolíkov atď.

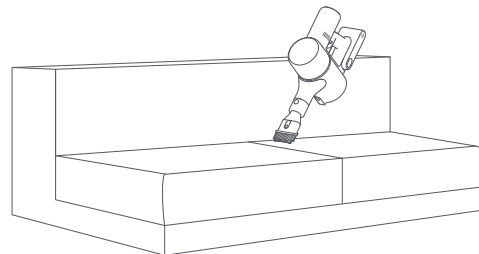

### Poznámky:

- Pokiaľ sa niektorá z rotujúcich častí zasekne, vysávač sa môže automaticky vypnúť. Odstráňte všetky zachytené cudzie predmety a pokračujte v používaní. Pokiaľ sa spustí ochrana batérie proti vysokým teplotám, vysávač automaticky prestane pracovať. Počkajte, kým sa teplota batérie nevráti do normálu, a potom pokračujte v používaní.

## Použitie funkcie mopovania

Poznámky:

- Nestúpajte na nádobu na vodu, mohlo by dôjsť k jej trvalému poškodeniu.
- Na dosiahnutie lepšieho výsledku je potrebné silne znečistené podlahy pred vytieraním vysať.
- Funkciu mopovania nepoužívajte na kobercoch.
- Nepoužívajte žiadne čistiace ani dezinfekčné prostriedky.

1. Navlhčíte mopovú podušku a vyžmýkajte z nej prebytočnú vodu, potom ju pevne pripievnete ku dnu nádoby na vodu.

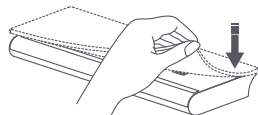

2. Otvorte zátku nádoby na vodu, nalejte primerané množstvo čistej vody a zátku zatvorte.

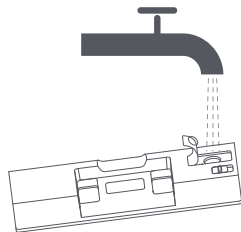
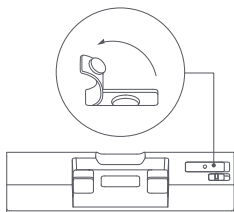

3. Pripievajte kefovú lištu s vysokým krútiacim momentom k nádrži na vodu tak, že magnety na nich zarovnáte, kým do seba nezapadnú.

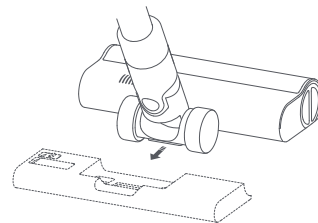

4. Táto funkcia je určená na vysávanie a stieranie podláh z tvrdého dreva a dlaždíc.

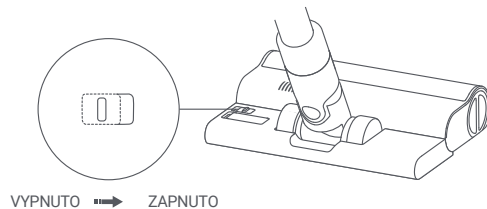

Poznámky:

- Množstvo vydávanej vody sa riadi guľovým ventilom v nádrži na vodu. Guľôčka je pohyblivá časť a pri spúšťaní a zastavovaní môže vydávať zvuk kotúľania. To je normálne.
- Pokiaľ ju nepoužívate, ponechajte vypínač v polohe VYPNUTO.

# Starostlivosť a údržba

## Bezpečnostné opatrenia pri údržbe

- Vždy používajte originálne diely, aby nedošlo k strate záruky.
- Pokiaľ sa filter, predlžovacia tyč alebo kefová lišta s vysokým krútiacim momentom upchajú, vysávač prestane čoskoro pracovať. Ak chcete obnoviť jeho funkčnosť, vyčistite upchanú súčiastku.
- Pokiaľ vysávač nebudete dlhšiu dobu používať, plne ho nabite a odpojte ho od napájania, potom ho uložte v chladnom prostredí s nízkou vlhkosťou a mimo dosahu priameho slnečného žiarenia. Aby ste zabránili nadmernému vybitiu batérie, dobíjajte vysávač aspoň raz za tri mesiace.

## Čistenie vysávača

Vysávač utrite mäkkou, suchou handričkou.

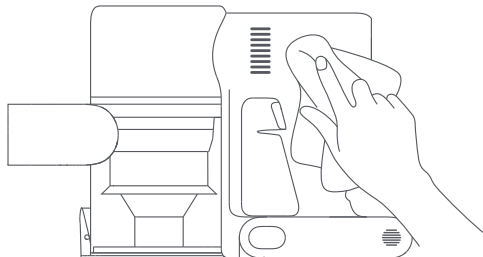

## Čistenie prachovej nádoby, pre-filtra a cyklónové zostavy

1. Pokiaľ je prachová nádoba naplnená až po značku "MAX", znižuje sa čistiaca schopnosť vysávača. Pre obnovenie výkonu včas vyprázdnite prachovú nádobu. Pred vyprázdnením nádoby sa uistite, že je vysávač odpojený od napájania, a nestláčajte jeho tlačidlo napájania.

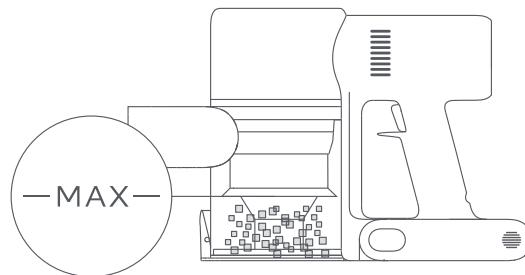

2. Stlačte tlačidlo pre uvoľnenie spodného krytu prachovej priehradky a vyprázdňte jej obsah.

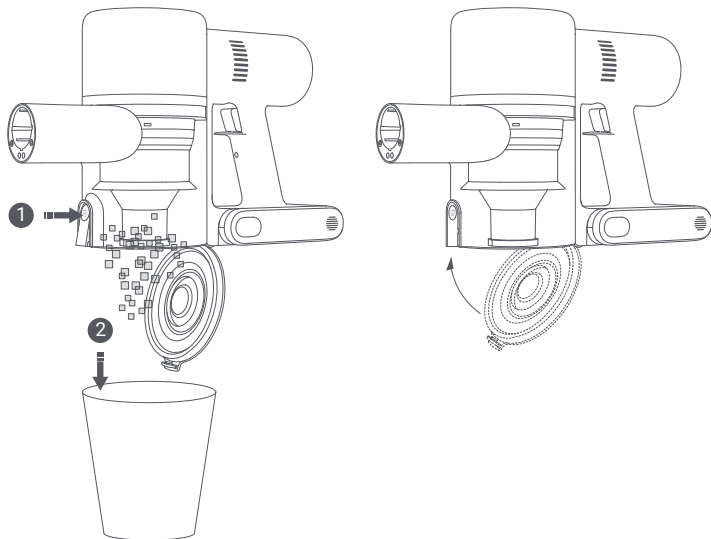

3. Zatiahnite za spínač uvoľnenia prachovej nádoby v smere znázornenom na obrázku 1, potom vyberte prachovú nádobu z vysávača, ako je znázornené na obrázku 2.

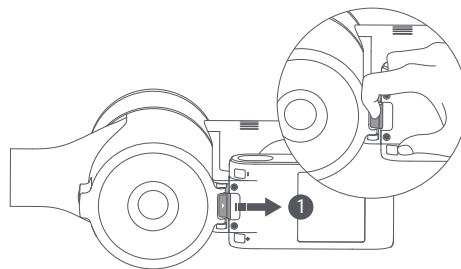

Spínač uvoľnenia prachovej nádoby

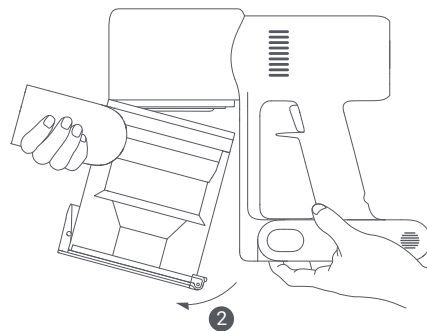

4. Najprv vyberte pre-filter, potom zdvihnite rukoväť cyklónovej zostavy a otáčajte s ňou proti smeru hodinových ručičiek, kým sa nezastaví, a potom za cyklónovú zostavu zatiahnite a vyberte ju.

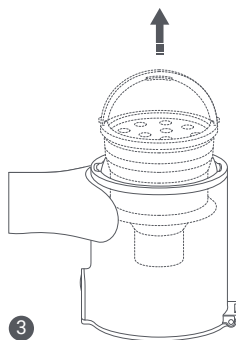
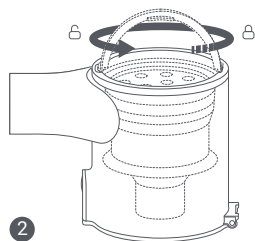
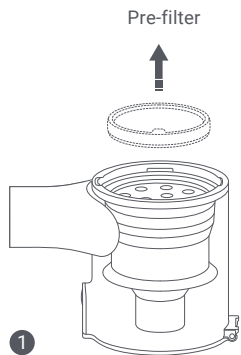

5. Pre-filter, cyklónovú zostavu a prachovú nádobu opláchnite vodou, kým nebudú čisté, a potom každú súčasť odložte na aspoň 24 hodín, aby dôkladne vyschla.



Pre-filter



Cyklónová zostava

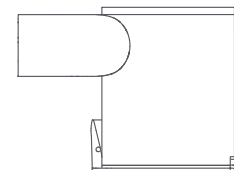

Prachová nádoba

Poznámky:

- Prachovú nádobu je nutné aspoň raz mesačne vypláchnuť.
- Pre-filter a cyklónová zostava by mali byť čistené raz za 3 až 4 mesiace.

6. Ak sú kontaktné body vysávača znečistené, utrite ich mäkkou suchou handričkou.

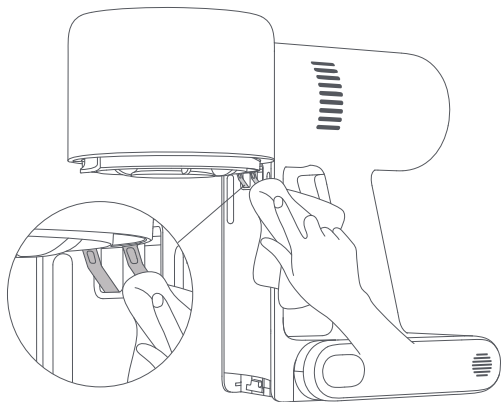

**Poznámky:**

- Na čistenie prachovej nádoby nepoužívajte čistiace prostriedky, leštidlá ani osviežovače vzduchu.
- Nečistite prachový priestor, pre-filtr ani cyklónovú zostavu v umývačke riadu alebo práčke, ani sa nepokúšajte sušiť žiadnu súčasť v sušičke, rúre, mikrovlnnej rúre alebo v blízkosti otvoreného ohňa.

## Inštalácia prachovej nádoby, pre-filtru a cyklónové zostavy

1. Vložte cyklónovú zostavu zvisle do prachovej nádoby a uistite sa, že rukoväť cyklónovej zostavy je zarovnaná s drážkou na ľavej strane prachovej nádoby. Otáčajte rukoväťou v smere hodinových ručičiek, kým nedôjde k jej zaisteniu, a potom rukoväť sklopte dole.
2. Vložte pre-filtr do cyklónovej zostavy prednou stranou hore.

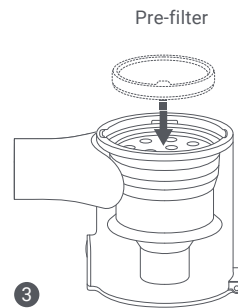
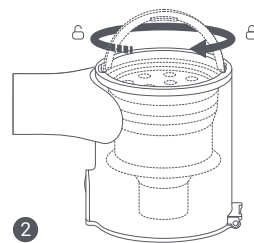
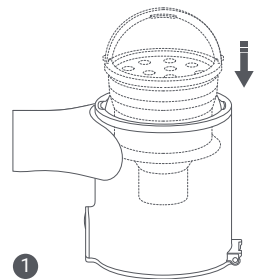



3. Mierne nakloňte prachovú nádobu tak, aby jej drážka bola v jednej rovine s klipom na vysávači. Potom prachovú nádobu jemne zatlačte, kým nezapadne na svoje miesto.

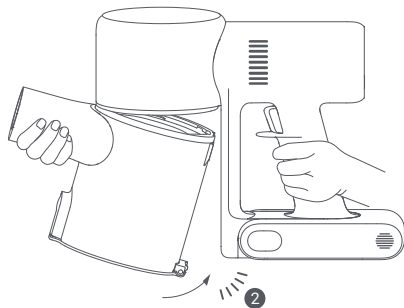
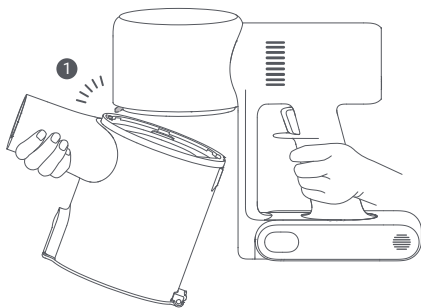

Vkladajte, kým nezapadne na miesto

## Čistenie filtra

1. Vyberte prachovú nádobu tak, ako je znázornené na obrázku.

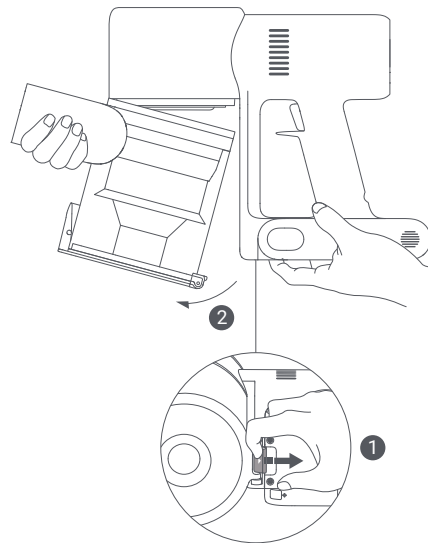

Spínač uvoľnenia prachovej nádoby

Poznámky:

- Filter sa odporúča čistiť raz za 4 až 6 mesiacov.
- Filter sa odporúča vymeniť raz za 6 až 12 mesiacov podľa aktuálneho stavu používania filtra.

2. Vyberte filter z vysávača jeho stiahnutím smerom dole v smere znázornenom na obrázku.

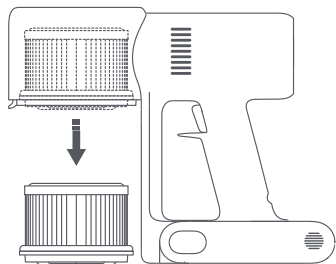

3. Vyčistite filter čistou vodou. Uistite sa, že ste filter otočili o 360°, aby ste dôkladne odstránili všetok prach zachytený vo filtri. Niekoľkokrát na filter ľahko poklepte, aby ste odstránili prebytočné nečistoty.

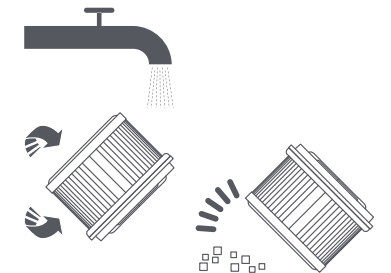

Poznámky:

- Na čistenie filtra používajte iba čistú vodu. Nepoužívajte čistiace prostriedky.
- Nepokúšajte sa čistiť filter kefou alebo prstom.

4. Nechajte filter dôkladne vyschnúť po dobu najmenej 24 hodín.



## Inštalácia filtra

1. Vložte filter do vysávača a jemne ho zatlačte dole, ako je znázornené na obrázku.

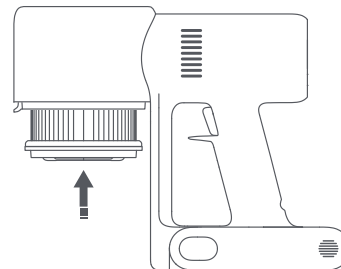

2. Znova nainštalujte prachovú nádobu.

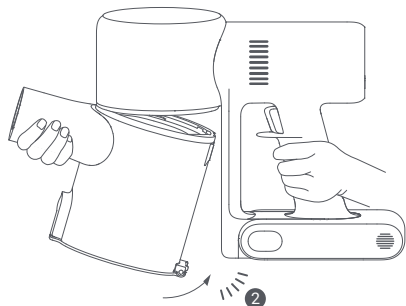
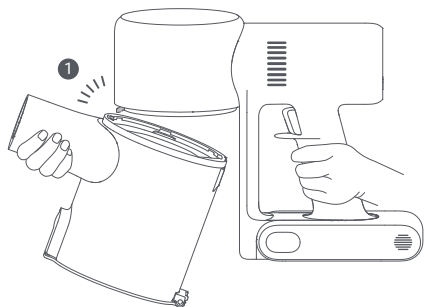

Vkladajte, kým nezapadne na miesto

## Čistenie kefovej lišty s vysokým krútiacim momentom

1. Otáčajte zámkom proti smeru hodinových ručičiek, kým sa nezastaví, a potom vyberte valčekovú kefu z kefovej lišty s vysokým krútiacim momentom.

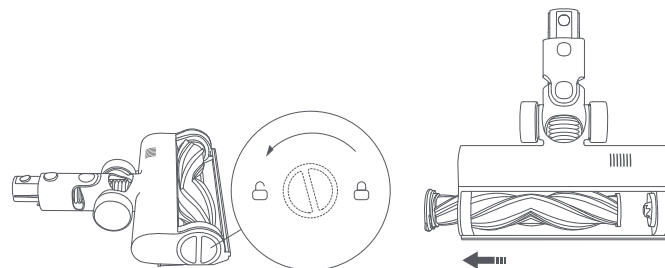

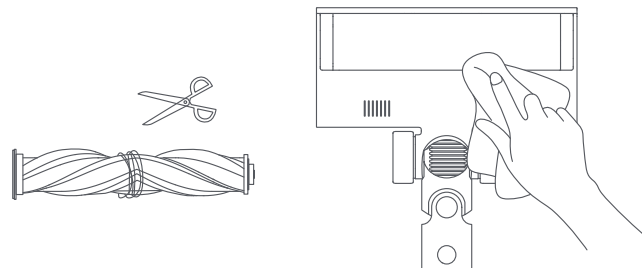

2. Pomocou nožníc odstrihnite a odstráňte všetky vlasy alebo iné nečistoty zamotané okolo valčekovej kefy. Suchou handričkou alebo papierovou utierkou zotrite prebytočný prach z drážok a priehľadného plastového krytu.

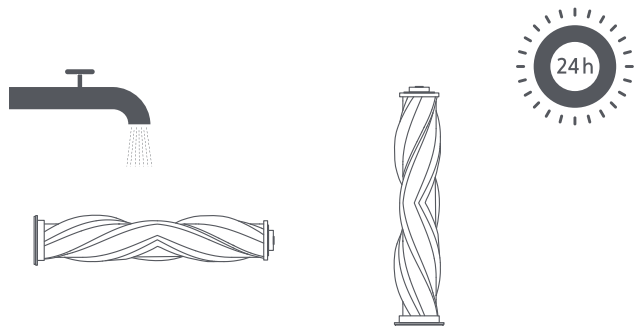

3. Po dlhšom používaní môže dôjsť k znečisteniu valčekovej kefy, ktorú je potrebné umyť. Po umytí nechajte valčekovú kefu dôkladne vyschnúť tak, že ju postavíte na výšku na dobre vetranom mieste po dobu najmenej 24 hodín.



4. Uistite sa, že je valčeková kefa úplne suchá, a potom zarovnajzte zámok  v hornej časti valčekovej kefy s  a znovu ju vložte. Otočte zámkom v smere hodinových ručičiek, aby ste valčekovú kefu nainštalovali na miesto.

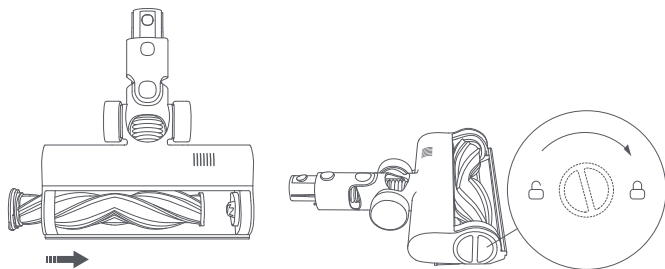

## Čistenie mini elektrickej kefy

1. Pomocou vhodného nástroja otáčajte zámkom proti smeru hodinových ručičiek, kým nebudete počuť cvaknutie.

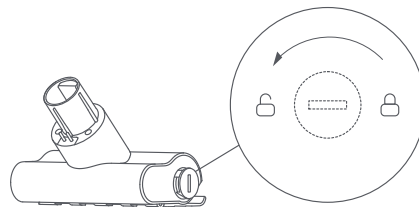

2. Po odblokovaní valčekovej kefy ju vyberte z mini elektrickej kefy a potom valčekovú kefu opláchnite a vyčistite.

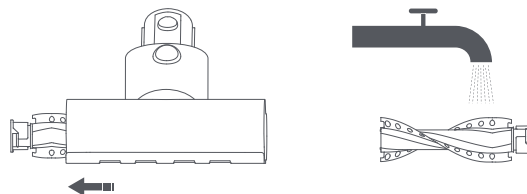

3. Po umytí nechtej valčkovou kefu důkladně vyschnout tak, že ji postavíte na vzpriamené miesto na dobre vetranom mieste po dobu najmenej 24 hodín.

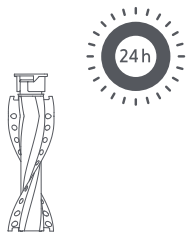

4. Hneď ako je valčková kefa suchá, namontujte ju späť podľa postupu pre demontáž v opačnom poradí.

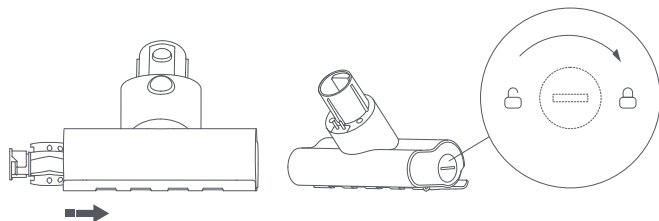

## Čistenie nádoby na vodu a mopovacie podušky

1. Posuňte nádobu na vodu smerom dole, aby ste ju oddelili od kefovej lišty s vysokým krútiacim momentom.

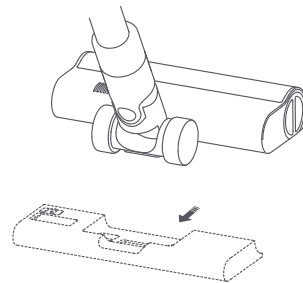

2. Nádobu na vodu vyprázdňte.

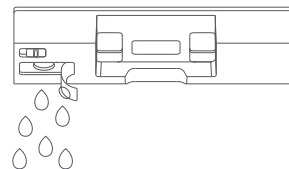

3. Vyberte mopovú podušku z nádoby na vodu.

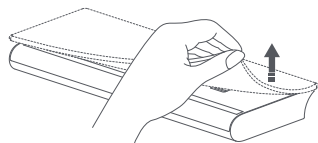

4. Mopovaciú podušku vyčistíte a osušíte.

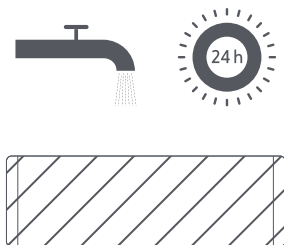

Poznámky:

- Keď sa vysávač nabíja alebo nepoužíva, vyberte nádobu na vodu a vypustite všetku zostávajúcu vodu, aby ste zabránili vzniku plesní alebo pretrvávajúcemu zápachu.
- Po vytieraní vyberte mopovú podušku a vyčistite ju, aby nedošlo k upchatiu vývodu vody špinavou vodou.
- Opotrebovanú alebo poškodenú mopovú podušku, ktorá už neprilieha k nádržke na vodu, je potrebné vymeniť, aby bol zaistený optimálny upratovací výkon.

## Filter dávkovača vody

Filter dávkovača vody by mal byť vymenený, pokiaľ nádržka na vodu dávkuje vodu príliš pomaly alebo sa upcháva.

Na zaistenie optimálnej účinnosti mopovania sa odporúča vymieňať filtre dávkovača vody raz za 3 až 6 mesiacov v závislosti na kvalite vody a frekvencii používania.

1. Prsty vysuňte staré filtre dávkovača vody na ľavej a pravej strane každého otvoru.

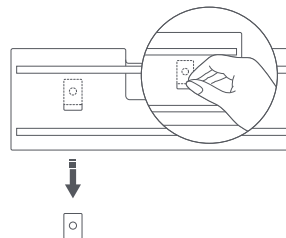

2. Vložte nové filtre dávkovača vody a skontrolujte, či sú správne nainštalované.

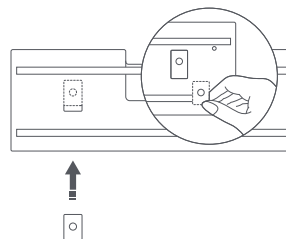

## Batérie

Vysávač obsahuje vyberateľnú dobijaciu lítium-iónovú batériu, ktorá má obmedzený počet dobijacích cyklov. Po dlhšom používaní sa môže stať, že sa batéria prestane nabíjať. Pokiaľ k tomu dôjde, znamená to, že batéria dosiahla koniec svojho životného cyklu a je potrebné ju vymeniť.

1. Stlačte tlačidlo pre uvoľnenie batérie a vyberte batériu posunutím doprava, ako je znázornené na obrázku.
2. Nainštalujte novú batériu.

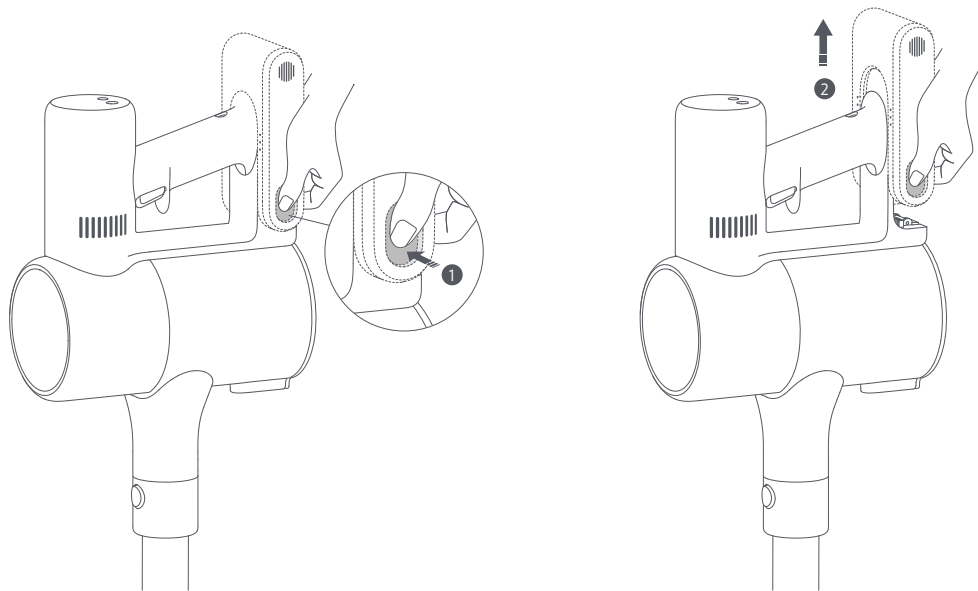

## Špecifikácie

Bezdrôtový vysávač			
Model	B207	Menovité napätie	25,2 V $\text{---}$
Napätie nabíjania	30,8 V $\text{---}$	Kapacita batérie	3000 mAh (nominálna kapacita) 2800 mAh (menovitá kapacita)
Menovitý výkon	425 W	Kapacita prachovej nádoby	0,6 l
Doba nabíjania	Približne 4 hodiny	Čistá hmotnosť	1,7 kg
Rozmery položky	1286 × 214 × 256 mm	Čistá hmotnosť (s príslušenstvom)	4,2 kg
Kefová lišta s vysokým krútiacim momentom		Kefová lišta s vysokým krútiacim momentom	
Model	VMH1	Model	VTV104B
Menovitý výkon	40 W	Menovitý výkon	20 W
Menovité napätie	25,2 V $\text{---}$	Menovité napätie	25,2 V $\text{---}$
Nabíjačka			
Výrobca	Zhongshan Baolijin Electronic Co., Ltd.	Priemerná aktívna účinnosť	87,5 %
Model	BLJ24W308080P-V	Účinnosť pri nízkom zaťažení (10 %)	77,9 %
Vstup	100–240 V $\sim$ 50/60 Hz 0,8 A	Spotreba energie bez záťaže	0,10 W
Výstup	30,8 V $\text{---}$ 0,8 A		
Dobíjacia lítium-iónová batéria			
Model	V2210-7S1P-BCA/V2210-7S1P-BWA	Nominálna kapacita	3000 mAh
Nominálne napätie	25,2 V $\text{---}$	Menovitá kapacita	2800 mAh
Energia	70,56 Wh		



# Informácie o súlade s predpismi

---

## EÚ vyhlásenie o zhode



My, spoločnosť Dreame (Tianjin) Information Technology Co., Ltd., týmto vyhlasujeme, že toto zariadenie je v súlade s platnými smernicami a európskymi normami a ich zmenami. Úplné znenie vyhlásenia o zhode EÚ je k dispozícii na nasledujúcej internetovej adrese:

<http://www.mi.com/global/service/support/declaration.html>

Podrobnú elektronickú príručku nájdete na adrese [www.mi.com/global/service/userguide](http://www.mi.com/global/service/userguide).

## Informácie o OEEZ



Všetky výrobky označené týmto symbolom sú odpadové elektrické a elektronické zariadenia (OEEZ podľa smernice 2012/19/EÚ), ktoré by sa nemali miešať s netriedeným domovým odpadom. Namiesto toho by ste mali chrániť ľudské zdravie a životné prostredie tým, že svoje odpadové zariadenia odovzdáte na určenom zbernom mieste na recykláciu odpadových elektrických a elektronických zariadení, ktoré určí vláda alebo miestne úrady. Správna likvidácia a recyklácia pomôže zabrániť možným negatívnym dôsledkom pre životné prostredie a ľudské zdravie. Ďalšie informácie o umiestnení aj podmienkach týchto zberných miest získate od inštaláčného technika alebo od miestnych úradov.

## Bezpečnostné opatrenia týkajúce sa batérie





- Litiová batéria obsahuje látky, ktoré sú nebezpečné pre životné prostredie. Pred likvidáciou vysávača najskôr batériu vyberte a potom ju zlikvidujte alebo recyklujte v súlade s miestnymi zákonmi a predpismi krajiny alebo regiónu, v ktorom ju používate.
- Za nepriaznivých podmienok môže z batérie vystreknúť kvapalina. Vyvarujte sa kontaktu s kvapalinou, pretože môže spôsobiť podráždenie alebo popáleniny. Ak dôjde ku kontaktu, opláchnite ju vodou. Pokiaľ sa kvapalina dostane do očí, vyhľadajte lekársku pomoc.

## Odstraňovanie problémov

Problém	Možná príčina	Riešenie
Vysávač nefunguje.	Je úplne vybitý alebo má slabú batériu.	Vysávač plne nabite a pokračujte v používaní.
	Prechádza do režimu ochrany proti prehriatiu, ktorý je aktivovaný zablokovaním.	Odstráňte prípadné zanesenie a po vychladnutí vysávač znovu spustite.
	Sací otvor vysávača alebo priechod vzduchu je zablokovaný.	Odstráňte prípadné upchatie sacieho otvoru alebo priechodu vzduchu.
Sací výkon sa znižuje.	Nádoba na prach je plná a/alebo je upchatý filter.	Vyprázdnite prachovú nádobu a vyčistite filter.
	Kefová lišta s vysokým krútiacim momentom, predlžovacia tyč alebo iné diely sú zablokované.	Odstráňte prípadné nečistoty z kefovej lišty s vysokým krútiacim momentom, predlžovacej tyče alebo iných častí.
Motor vydáva divný zvuk.	Hlavný sací otvor alebo predlžovacia tyč sú zablokované.	Odstráňte prípadné nečistoty z hlavného sacieho otvoru alebo predlžovacej tyče.
Prvý indikátor po zapnutí vysávača svieti červeno.	Batéria je poškodená.	Kontaktujte prosím popredajný servis a dohodnite sa na vykonaní servisu.
Pri nabíjaní vysávača bliká prvý indikátor na červeno.	Nabíjačka nie je kompatibilná.	Na nabíjanie vysávača používajte iba originálnu nabíjačku.
Indikátor batérie sa počas nabíjania nerozsvieti.	Nabíjačka nie je pripojená k vysávaču.	Skontrolujte, či je nabíjačka správne pripojená.
	Batéria je plne nabitá a prešla do režimu spánku.	Vysávač je možné normálne používať.
	Ak problém pretrváva aj po vylúčení vyššie uvedených dvoch možností, obráťte sa prosím na popredajný servis.	
Batéria sa nabíja pomaly.	Teplota batérie je príliš nízka alebo príliš vysoká.	Počkajte, až sa teplota batérie normalizuje, a potom pokračujte v používaní.
Nádoba na vodu nevypúšťa vodu alebo ju vypúšťa pomaly.	Filter dávkovača vody je upchatý.	Vyčistite alebo vymeňte filter dávkovača vody.
	Mopovacia poduška je špinavá.	Mopovaciou podušku vyčistite alebo vymeňte.

## Chybová ikona

Pokiaľ vysávač nepracuje správne, zobrazí sa na displeji chybové hlásenie. Podľa nižšie uvedenej tabuľky nájdete riešenie na základe chybového hlásenia.

Chybová ikona	Chybové hlásenie	Riešenie
	Zablokované prieduchy vzduchu	Skontrolujte, či sa v prachovej nádobe, v predĺžovacej tyči a/alebo v kefovej lište s vysokým krútiacim momentom nezachytili žiadne prekážky.
	Valčeková kefa sa zasekla	Pokyny na odstránenie vlasov a iných nečistôt zachytených na kefe valca nájdete v časti "Čistenie kefovej lišty s vysokým krútiacim momentom" v časti Starostlivosť a údržba.
	Upozornenie na vysokú teplotu	Pred pokračovaním v používaní počkajte, až sa teplota batérie vráti do normálu.
	Filter nie je nainštalovaný	Skontrolujte, či sú filter a pre-filter správne nainštalované.
Ak sa na displeji objaví niektorý z chybových kódov E0 až E4, obráťte sa na popredajný servis a požiadajte o vykonanie opravy.		

# OZNÁMENIE O ZÁRUKĚ

---

TÁTO ZÁRUKA VÁM DÁVA ŠPECIFICKÉ PRÁVA A MÔŽETE MAŤ ĎALŠIE PRÁVA VYPLÝVAJÚCE ZO ZÁKONOV VAŠEJ KRAJINY, PROVINIE ALEBO ŠTÁTU. V NIEKTORÝCH KRAJINÁCH, PROVINCIÁCH ALEBO ŠTÁTOCH MÔŽE ZÁKON O OCHRANE SPOTREBITEĽA STANOVÍŤ MINIMÁLNU ZÁRUČNÚ DOBU. OKREM PRÍPADOV POVOLENÝCH ZÁKONOM SPOLOČNOSŤ XIAOMI NEVYLUČUJE, NEOBMEDZUJE ANI NEPOZASTAVUJE INÉ PRÁVA, KTORÉ MÔŽETE MAŤ. PRE ÚPLNÉ POCHOPENIE VAŠICH PRÁV VÁS VYZÝVAME, ABY STE SA ZOZNÁMILI SO ZÁKONMI VAŠEJ KRAJINY, PROVINIE ALEBO ŠTÁTU.

## 1. OBMEDZENÁ ZÁRUKA NA PRODUKT

Spoločnosť XIAOMI zaručuje, že výrobky sú pri bežnom používaní a používaní v súlade s príslušnou užívateľskou príručkou výrobku počas záruky bez väd materiálu a spracovania.

Doba trvania a podmienky súvisiace so zákonnými zárukami sú stanovené príslušnými miestnymi zákonmi. Ďalšie informácie o výhodách spotrebiteľskej záruky nájdete na oficiálnych webových stránkach spoločnosti Xiaomi <https://www.mi.com/en/service/warranty/>.

Spoločnosť Xiaomi zaručuje pôvodnému kupujúcemu, že jeho Výrobok Xiaomi bude pri bežnom používaní vo vyššie uvedenom období bez väd materiálu a spracovania.

Spoločnosť Xiaomi nezaručuje, že prevádzka Výrobku bude neprerušovaná alebo bezchybná.

Spoločnosť Xiaomi nezodpovedá za škody vzniknuté v dôsledku nedodržania pokynov súvisiacich s používaním Výrobku.

## 2. NÁPRAVNÉ OPATRENIA

Ak je zistená hardvérová závada a spoločnosť Xiaomi obdrží platnú reklamáciu počas záručnej doby, spoločnosť Xiaomi buď (1) bezplatne opraví produkt, (2) vymení produkt, alebo (3) vráti peniaze za produkt, s výnimkou prípadných nákladov na dopravu.

## 3. AKO ZÍSKAŤ ZÁRUČNÝ SERVIS

Ak chcete získať záručný servis, musíte doručiť Výrobok v pôvodnom obale alebo v podobnom obale, ktorý poskytuje rovnaký stupeň ochrany Výrobku, na adresu určenú spoločnosťou Xiaomi. S výnimkou prípadov, keď je to zakázané platnými zákonmi, môže spoločnosť Xiaomi pred obdržaním záručného servisu požadovať predloženie dokladov alebo potvrdenie o kúpe a/alebo splnení registračných požiadaviek.

## 4. VÝNIMKY A OBMEDZENIA

Pokiaľ spoločnosť Xiaomi nestanoví inak, vzťahuje sa táto obmedzená záruka iba na Výrobok vyrobený spoločnosťou Xiaomi alebo pre spoločnosť Xiaomi a identifikovateľný ochrannými známkami, obchodným názvom alebo logom "Xiaomi" alebo "Mi".

---

Obmedzená záruka sa nevzťahuje na: (a) poškodenie spôsobené prírodnými živlami alebo vyššou mocou, napríklad úderom blesku, tornádou, povodní, požiarom, zemetrasením alebo inými vonkajšími príčinami; (b) nedbalosť; (c) komerčné použitie; (d) úpravy alebo modifikácie akejkoľvek časti výrobku; (e) poškodenie spôsobené použitím s inými produktmi než produktmi Xiaomi; (f) Poškodenie spôsobené nehodou, zneužitím alebo nesprávnym použitím; (g) Poškodenie spôsobené prevádzkou Výrobku mimo povoleného alebo zamýšľaného použitia popísané spoločnosťou Xiaomi alebo pri nesprávnom napätí alebo napájaní; alebo (h) Poškodenie spôsobené servisom (vrátane aktualizácií a rozšírení) vykonaným kýmkoľvek, kto nie je zástupcom spoločnosti Xiaomi.

Je vašou zodpovednosťou zálohovať všetky dáta, softvér alebo iné materiály, ktoré máte v produkte uložené alebo uchované. Je pravdepodobné, že dáta, softvér alebo iné materiály v zariadení budú počas servisného procesu stratené alebo preformátované, spoločnosť Xiaomi za také poškodenie alebo stratu nezodpovedá. Žiadny predajca, zástupca ani zamestnanec spoločnosti Xiaomi nie je oprávnený vykonávať akékoľvek zmeny, rozšírenie alebo doplnenie tejto obmedzenej záruky. Pokiaľ je niektorá z podmienok uznaná nezákonnou alebo nevymáhateľnou, nie je tým dotknutá ani narušená zákonnosť alebo vymáhateľnosť zostávajúcich podmienok.

Pokiaľ to nie je zakázané zákonmi alebo inak prislúbené spoločnosťou Xiaomi, sú popredajné služby obmedzené na krajinu alebo oblasť pôvodného nákupu. Na produkty, ktoré neboli riadne dovezené a/alebo neboli riadne vyrobené spoločnosťou Xiaomi a/alebo neboli riadne získané od spoločnosti Xiaomi alebo oficiálneho predajcu spoločnosti Xiaomi, sa tieto záruky nevzťahujú. V súlade s platnými zákonmi môžete využiť záruku od neoficiálneho predajcu, ktorý výrobok predal. Spoločnosť Xiaomi vás preto vyzýva, aby ste sa obrátili na predajcu, u ktorého ste výrobok zakúpili.

Tieto záruky sa nevzťahujú na Hongkong a Taiwan.

## 5. PREDPOKLADANÉ ZÁRUKY

S výnimkou prípadov, keď je to zakázané platnými právnymi predpismi, majú všetky predpokladané záruky (vrátane záruk predajnosti a vhodnosti) na určitý účel) obmedzenú dobu trvania, a to maximálne na dobu trvania tejto obmedzenej záruky. Niektoré právne poriadky nepovoľujú obmedzenie doby trvania predpokladanej záruky, takže vyššie uvedené obmedzenie nebude v týchto prípadoch uplatnené.

## 6. OBMEDZENIE ŠKOD

S výnimkou prípadov, keď je to zakázané platnými zákonmi, spoločnosť Xiaomi nenesie zodpovednosť za akékoľvek škody spôsobené nehodami, nepriame, zvláštne alebo následné škody, okrem iného vrátane straty zisku, príjmov alebo dát, škôd vyplývajúcich z porušenia výslovnej alebo predpokladanej záruky alebo podmienky, alebo na základe akejkoľvek inej právnej teórie, a to aj v prípade, že spoločnosť Xiaomi. Niektoré jurisdikcie neumožňujú vylúčenie alebo obmedzenie zvláštnych, nepriamych alebo následných škôd, takže vyššie uvedené obmedzenie alebo vylúčenie sa na vás nemusí vzťahovať.

## 7. KONTAKTY XIAOMI

Zákazníci môžu navštíviť webové stránky: <https://www.mi.com/en/service/warranty/>.

Kontaktnou osobou pre popredajný servis môže byť akákoľvek osoba v autorizovanej servisnej sieti spoločnosti Xiaomi, autorizovaní distribútori spoločnosti Xiaomi alebo konečný predajca, ktorý vám výrobky predal. V prípade pochybností sa obráťte na príslušnú osobu, ktorú môže určiť spoločnosť Xiaomi.

- Ďalšie informácie nájdete na [www.mi.com](http://www.mi.com).  
Vyrobené pre: Xiaomi Communications Co., Ltd.  
Výrobca: Dreame (Tianjin) Information Technology Co., Ltd. (a Mi Ecosystem company)  
Adresa: Room 2112-1-1, Južný District, Financie a obchodné centrum, No.6975 Yazhou Road, Dongjiang Bonded Port Area, Tianjin Pilot Free Trade Zone, Tianjin, China

Dovozca:  
Beryko s.r.o.  
Pod Vinicemi 931/2, 301 00 Plzeň  
[www.berko.cz](http://www.berko.cz)



Vyrobené v Číne  
B207-EU-A00 09/2022