



Uživatelská příručka

© Copyright 2019 HP Development Company, L.P.

DisplayPort je ochranná známka, která je majetkem společnosti Video Electronics Standards Association (VESA®) v USA a dalších zemích. Windows je buď registrovaná ochranná známka, nebo ochranná známka společnosti Microsoft ve Spojených státech a/nebo dalších zemích.

Informace zde obsažené mohou být bez upozornění změněny. Veškeré záruky poskytované společností HP na produkty a služby jsou uvedeny ve výslovných prohlášeních o záruce, která doprovázejí jednotlivé produkty a služby. Žádná z informací uvedených v tomto dokumentu nezakládá právo na rozšířenou záruční lhůtu. Společnost HP není odpovědná za technické ani redakční chyby nebo opomenutí, jež tento dokument obsahuje.

Oznámení o produktech





Tato příručka popisuje funkce, které jsou společné většině modelů. Některé funkce nemusí být na vašem produktu dostupné. Nejnovější uživatelskou příručku najdete na stránce <http://www.hp.com/support> a postupujte podle pokynů pro nalezení produktu. Vyberte možnost **Uživatelské příručky**.

První vydání: Červenec 2019

Číslo dokumentu: L69859-221

0 této příručky

Tato příručka obsahuje informace o funkcích monitorů, jejich nastavení a technické údaje.

-
-  **VAROVÁNÍ!** Označuje nebezpečnou situaci, která, pokud jí nebude předejito, **může** mít za následek vážné zranění nebo smrt.
 -  **UPOZORNĚNÍ:** Označuje nebezpečnou situaci, která, pokud jí nebude předejito, **může** mít za následek lehké nebo střední zranění.
 -  **DŮLEŽITÉ:** Označuje informace, které jsou považovány za důležité, ale nevztahují se k nebezpečí (např. zprávy vztahující se k poškození majetku). Varují uživatele na to, že nedodržení postupu přesně podle popisu může vést ke ztrátě dat nebo poškození hardwaru či softwaru. Také obsahují základní informace vysvětlující daný koncept nebo vedoucí k dokončení úkolu.
 -  **POZNÁMKA:** Obsahuje další informace, zdůrazňující nebo doplňující důležité body hlavního textu.
 -  **TIP:** Nabízí užitečné rady pro dokončení úkolu.
-

Obsah

1 Začínáme	1
Důležité bezpečnostní informace	1
Vlastnosti a součásti produktu	2
Vlastnosti	2
Součásti na zadní straně	3
Součásti na boku	4
Součásti na přední straně	4
Nastavení monitoru	5
Instalace podstavce monitoru	5
Montáž čela monitoru	5
Připevnění HP Desktop Mini k monitoru	7
Umístění kabelů	9
Zapnutí napájení	10
Odstranění HP Desktop Mini	10
Konfigurace monitoru jako samostatného monitoru	10
Připojení druhého počítače k monitoru	11
Nastavení monitoru	12
Instalace bezpečnostního kabelu	13
Zásady HP pro vodoznak a retenční obraz	13
2 Používání monitoru	14
Software a nástroje	14
Informační soubor	14
Soubor Image Color Matching (Korekce Barev)	14
Použití obrazovkové nabídky OSD (On-Screen Display)	14
Nastavení režimu slabého modrého světla	15
Použití režimu automatického spánku	16
3 Podpora a odstraňování problémů	17
Řešení obecných potíží	17
Kontakt zákaznické podpory	17
Příprava na volání technické podpory	18
Vyhledání sériového a produktového čísla	18
4 Údržba monitoru	19
Pokyny pro údržbu	19

Čištění monitoru	19
Přeprava monitoru	20

Dodatek A Technické údaje 21

Přednastavená rozlišení displeje	22
Spuštění uživatelských režimů	23
Funkce pro úsporu energie	23

Dodatek B Usnadnění přístupu 24

HP a usnadnění přístupu	24
Získání potřebných nástrojů	24
Závazek společnosti HP	24
Mezinárodní asociace IAAP (International Association of Accessibility Professionals)	24
Hledání nejlepší technologie usnadnění přístupu	25
Zhodnoťte své potřeby	25
Usnadnění přístupu pro produkty HP	25
Normy a legislativa	26
Normy	26
Mandát 376 – EN 301 549	26
Pokyny k usnadnění přístupu k obsahu webu (WCAG)	26
Legislativa a předpisy	27
Užitečné zdroje a odkazy o usnadnění přístupu	27
Organizace	27
Vzdělávací instituce	27
Další zdroje o postiženích	28
Odkazy HP	28
Kontaktování podpory	28

1 Začínáme

Důležité bezpečnostní informace

S monitorem jsou dodávány adaptér a napájecí kabel střídavého proudu. Pokud použijete jiný kabel, použijte pouze zdroj napájení a připojení vhodné pro tento monitor. Informace o správné sadě napájecího kabelu k použití s monitorem získáte v části *Důležité informace o produktu* v dodané sadě s dokumentací.

 **VAROVÁNÍ!** Pro snížení rizika úrazu elektrickým proudem:

- Napájecí kabel zapojte vždy do snadno přístupné zásuvky.
- Má-li napájecí kabel tříkolíkovou zástrčku, připojte ji k (uzemněné) tříkolíkové zásuvce.

Z důvodu vlastní bezpečí nepokládejte nic na napájecí šňůry nebo kabely. Při rozvádění všech kabelů připojených k monitoru je třeba dbát na to, aby nebylo možné nechtěně na ně šlápnout, zatáhnout za ně, zachytit je nebo o ně zakopnout.

Abyste snížili riziko vážného zranění, přečtěte si *Příručku bezpečné a pohodlné obsluhy*. V této příručce je popsáno správné uspořádání pracoviště, správná poloha těla a zdravotní a pracovní návyky pro uživatele počítačů. *Příručku bezpečné a pohodlné obsluhy* také poskytuje důležité informace týkající se elektrické a mechanické bezpečnosti. *Příručku bezpečné a pohodlné obsluhy* lze také nalézt na webu na adrese <http://www.hp.com/ergo>.

 **DŮLEŽITÉ:** Z důvodu ochrany monitoru i počítače připojte všechny napájecí kabely počítače a jeho periferních zařízení (např. monitoru, tiskárny, skeneru) k zařízení přepětové ochrany, jako je prodlužovací kabel nebo nepřerušitelný zdroj napájení (UPS). Ne všechny prodlužovací kabely poskytují přepětovou ochranu. Prodlužovací kabely, které touto funkcí disponují, musí nést zvláštní označení. Použijte vícenásobnou zásuvku, jejíž výrobce nabízí záruku ve formě výměny v případě poškození, abyste měli možnost zařízení v případě selhání přepětové ochrany vyměnit.

Jako podstavec pod váš monitor HP použijte vhodný nábytek odpovídajících rozměrů.

 **VAROVÁNÍ!** LCD monitory nevhodně umístěné na skříňkách, knihovnách, policích, stolcích, reproduktorech, bednách nebo vozících mohou spadnout a způsobit úraz.

Při rozvádění všech kabelů připojených k LCD monitoru je třeba dbát na to, aby za ně nebylo možné nechtěně zatáhnout, zachytit je nebo o ně zakopnout.

Celkový proudový odběr produktů připojených k zásuvce nesmí přesáhnout proudovou kapacitu příslušné zásuvky, a celkový proudový odběr produktů připojených ke kabelu nesmí přesáhnout proudovou kapacitu příslušného kabelu. Informace o proudovém odběru (AMPS nebo A) naleznete na štítku každého zařízení.

Monitor umístěte blízko zásuvky střídavého proudu, která je snadno přístupná. Monitor odpojte pevným uchopením zástrčky a vytažením ze zásuvky střídavého proudu. Monitor nikdy neodpojte tahem za kabel.

Zajistěte, aby nedošlo k pádu monitoru. Neumísťujte jej na nestabilní plochu.

 **POZNÁMKA:** Tento produkt je vhodný pro účely zábavy. Monitor s rozmyslem umístěte do kontrolovaného dobře osvětleného prostředí, aby nedošlo k rušení okolním světlem a jasnými povrchy, které mohou způsobit rušivé odrazy z obrazovky.

Vlastnosti a součásti produktu

Vlastnosti

Mezi vlastnosti monitoru patří následující:

- Uhlopříčka 60,5 cm (23,8 palce) a zobrazitelná plocha obrazovky s rozlišením 1 920 × 1 080, plus podpora zobrazení na celou obrazovku i pro nižší rozlišení
- Matný panel s podsvícením diodami LED
- Technologie širokoúhlého zobrazení, umožňující pohled z polohy vsedě nebo vestoje, nebo při pohybu ze strany na stranu
- Podporuje 35W nebo 65W HP Desktop Mini (prodávané samostatně), které se zapojují k zadní straně monitoru v plně uzavřeném prostoru



POZNÁMKA: HP Desktop Mini je třeba konfigurovat s pomocí USB Type-C s 100W kartou Power Delivery Option.

- Jednotné zpanutí pro HP Desktop Mini a monitor
- Jednoduché nastavení a optimalizace zobrazení On-Screen Display (OSD) v několika jazycích
- Podpora funkce Plug and play, pokud ji podporuje operační systém
- Možnosti nastavení sklonu, výšky a otočení
- Odnímatelný podstavec pro flexibilní instalaci čela monitoru
- Možnost montáže pomocí držáku VESA® pro připevnění monitoru k zařízení na stěně nebo otočnému rameni
- Konektor USB Type-C pro připojení k HP Desktop Mini
- 6 portů USB 3.1 1. generace (4 na zadní a 2 na boční straně)
- Vstupní port USB Type-B
- Jeden videovstup DisplayPort™
- Konektor zvukového výstupu (pro náhlavní soupravu)
- 2,5W zabudované stereofonní reproduktory
- Webová kamera 1080p HD
- Zásuvka pro bezpečnostní kabel na zadní straně monitoru pro volitelný bezpečnostní kabelový zámek
- HDCP (High-Bandwidth Digital Content Protection) na všech digitálních vstupech
- Funkce úspory energie splňující požadavky na omezení spotřeby elektrické energie



POZNÁMKA: Informace o bezpečnosti a směrnicích naleznete v části *Důležité informace o produktu* v dodané sadě s dokumentací. Nejnovější uživatelské příručky nebo návody pro váš produkt najdete na stránce <http://www.hp.com/support> a pro vyhledání produktu postupujte podle pokynů. Vyberte možnost **Uživatelské příručky**.

Součásti na zadní straně

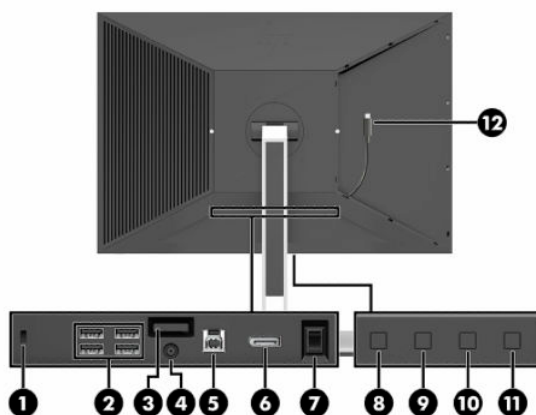

Tabulka 1-1 Součásti na zadní straně

Součást	Popis
(1) Zásuvka pro bezpečnostní kabel	Slouží k připojení volitelného bezpečnostního kabelu.
(2) Porty USB 3.1 1. generace (4)	Umožňují připojení zařízení USB.
(3) Uvolňující západka podstavce	Odpojení podstavce.
(4) Konektor napájení	Slouží k připojení adaptéru střídavého proudu.
(5) Vstupní port USB Type-B	Slouží k připojení rozbočovače kabelů USB ke zdrojovému zařízení, jako je počítač.
(6) Konektor DisplayPort	Slouží k připojení kabelu DisplayPort ke zdrojovému zařízení, jako je počítač.
(7) Hlavní vypínač napájení	Vypíná veškeré napájení monitoru.
(8) Tlačítko Back (Zpět)	Pokud je nabídka OSD otevřená, slouží toto tlačítko k ukončení nebo návratu v nabídce o úroveň výše. Pokud je nabídka OSD zavřená, slouží toto tlačítko k otevření nabídky Brightness (Jas).
(9) Tlačítko Plus	Je-li otevřena nabídka OSD, slouží toto tlačítko k procházení vpřed nabídkou OSD a ke zvýšení úrovní nastavení. Pokud je nabídka OSD zavřená, slouží toto tlačítko k otevření nabídky Color (Barva).
(10) Tlačítko Minus (Mínus)	Je-li otevřena nabídka OSD, slouží toto tlačítko k procházení vzad nabídkou OSD a ke snížení úrovní nastavení. Pokud je nabídka OSD zavřená, slouží toto tlačítko k otevření nabídky Next Active Input (Následující aktivní vstup).
(11) Tlačítko Menu/OK (Nabídka/OK)	Stisknutím otevřete nabídku OSD nebo vyberete položku z nabídky OSD.
(12) Kabel USB Type-C	Slouží k připojení HP Desktop Mini (prodává se samostatně) zapojenému k zadní straně monitoru.

 **POZNÁMKA:** Funkční tlačítka v nabídce OSD můžete překonfigurovat pro rychlý výběr nejčastěji používaných operací. Stisknutím tlačítka **Menu** (Nabídka) otevřete nabídku OSD a poté vyberte možnost **Menu** (Nabídka). Vyberte možnost **Assign Buttons** (Přiřadit tlačítka) a poté jednu z dostupných funkcí pro tlačítko, které chcete přiřadit.

Součásti na boku

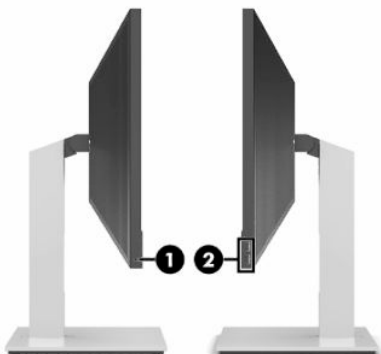

Tabulka 1-2 Součásti na boku

Součást	Popis
(1)	Vstup pro náhlavní soupravu Slouží k připojení sluchátek nebo náhlavní soupravy.
(2)	Porty USB 3.1 1. generace (2) Umožňují připojení zařízení USB.

POZNÁMKA: Tyto porty USB podporují funkci nabíjení.

Součásti na přední straně

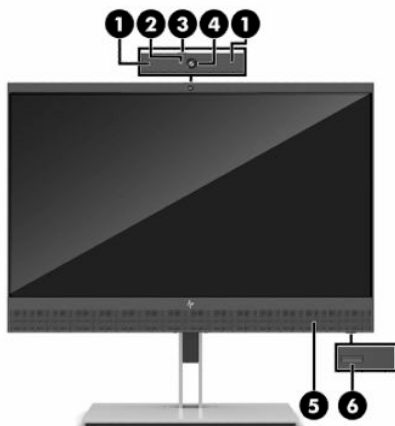

Tabulka 1-3 Součásti na přední straně

Součást	Popis
(1)	Duální mikrofony Záznam zvuku.
(2)	Kontrolka webové kamery Znamená, že webová kamera je zapnutá.
(3)	Závěrka webové kamery Slouží k odkrývání nebo zakrývání webové kamery.
(4)	Čočky webové kamery Umožňuje sdílet video vašeho obrazu.

Tabulka 1-3 Součásti na přední straně (pokračování)

Součást	Popis	
(5)	Mřížka reproduktoru	Zakrývá stereofonní reproduktory.
(6)	Tlačítko napájení	Slouží k zapnutí a vypnutí monitoru.

Nastavení monitoru

Instalace podstavce monitoru

 **DŮLEŽITÉ:** Nedotýkejte se povrchu LCD panelu, mohlo by to vést k jeho poškození. Tlak na panel může mít za následek nerovnoměrnost barev nebo změnu orientace tekutých krystalů. Pokud k tomu dojde, obrazovka se do normálního stavu sama nevrátí.

1. Umístěte monitor displejem dolů na rovný povrch, pokrytý suchou, čistou látkou.
2. Zasuňte horní část montážní desky na podstavec pod horní patku výřezu v zadní části panelu (1).
3. Spusťte spodní část montážní desky podstavce do výřezu, až zacvakne na místo (2).

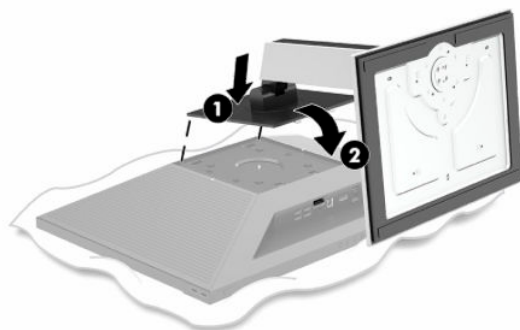

Montáž čela monitoru

Čelo monitoru lze připevnit ke stěně, otočnému rameni nebo jinému montážnímu úchytu.

 **DŮLEŽITÉ:** Tento monitor je vybaven montážními otvory s roztečí 100 mm dle průmyslové normy VESA. Pro připevnění montážního řešení jiného výrobce k tomuto monitoru jsou třeba čtyři šrouby 4 mm se stoupáním závitu 0,7 a délkou 10 mm. Delší šrouby mohou monitor poškodit. Je nutné ověřit, zda montážní řešení daného výrobce je v souladu s normou VESA a zda je dimenzováno pro hmotnost čela monitoru. Pro dosažení nejlepšího výsledku použijte napájecí kabel a videokabely dodané s monitorem.

Toto zařízení by mělo podporovat montážní držák na stěnu uvedený na seznamu organizace UL nebo CSA.

1. Umístěte monitor displejem dolů na rovný povrch, pokrytý suchou, čistou látkou.

2. Je-li čelo monitoru připevněno k podstavci, sejměte čelo monitoru z podstavce. Stiskněte tlačítko pro uvolnění (1), zvedněte spodní část podstavce a poté vysuňte horní část stojanu (2).

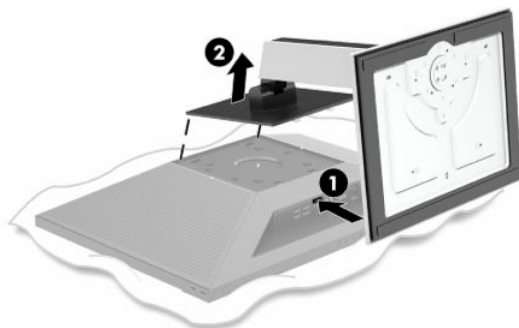

3. Umístěte krycí desku VESA na zadní stranu monitoru.

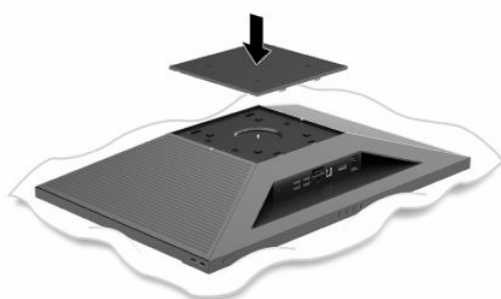

4. Pokud chcete připevnit čelo monitoru na otočné rameno nebo jiný montážní úchyt, vložte čtyři montážní šrouby do otvorů montážního zařízení a do otvorů na šrouby na zadní straně krytu monitoru.

 **POZNÁMKA:** Při montáži monitoru na stěnu nebo otočné rameno postupujte podle pokynů výrobce montážního zařízení.

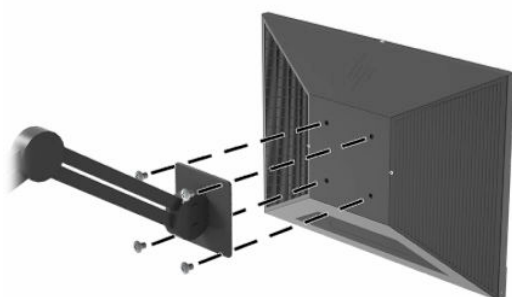

Přípevnění HP Desktop Mini k monitoru

Monitor podporuje HP EliteDesk a ProDesk HP Desktop Mini konfigurované s 35W a 65W procesory.

1. Jemně odstraňte panely na zadní straně monitoru, přičemž konci panelů ze zásuvek počínaje od vnitřní strany panelů (1) a poté směrem k vnější hraně (2).

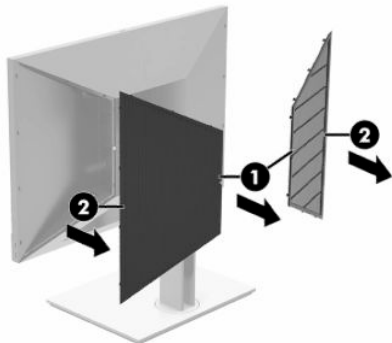

2. Zasuňte HP Desktop Mini do prostoru na zadní straně monitoru, přičemž konec HP Desktop Mini s portem USB Type-C je třeba zasunout jako první, dokud neulyšíte kliknutí na znamení úplného uchycení HP Desktop Mini.

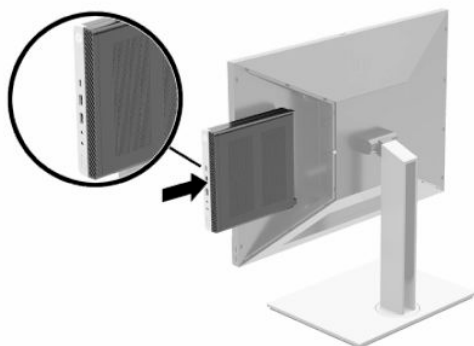

3. Připojte kabel USB Type-C z monitoru k portu USB Type-C na zadní straně HP Desktop Mini.

 **POZNÁMKA:** Připojení USB Type-C z monitoru do HP Desktop Mini funguje jako zdroj napájení pro HP Desktop Mini, videovstup monitoru a připojení USB pro odchozí data pro porty USB pro příchozí data na monitoru.

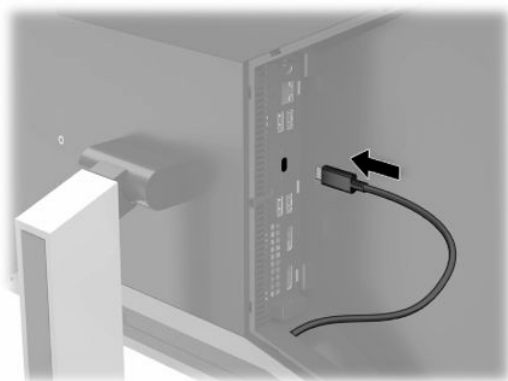

4. Chcete-li přidat druhý monitor, připojte kabel DisplayPort mezi konektorem DisplayPort na HP Desktop Mini a konektorem DisplayPort na druhém monitoru.

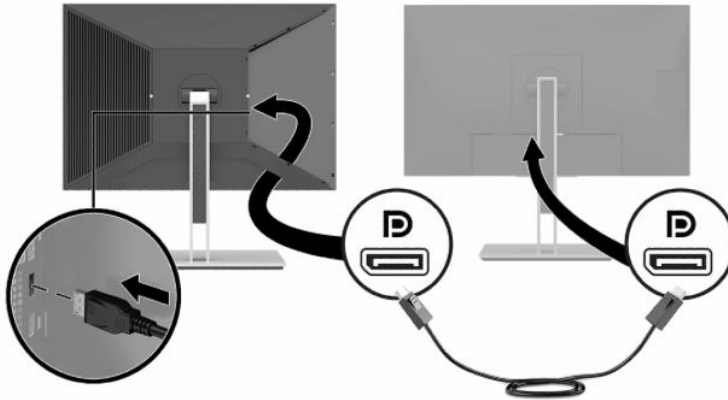

5. Připevněte zadní kryty zpět na zadní stran monitoru počínaje vnějšími hranami panelů (1) a poté směrem k jejich vnitřní straně (2). Do krytů můžete použít šrouby s ochranou proti zásahům (3) na zabránění přístupu k HP Desktop Mini.

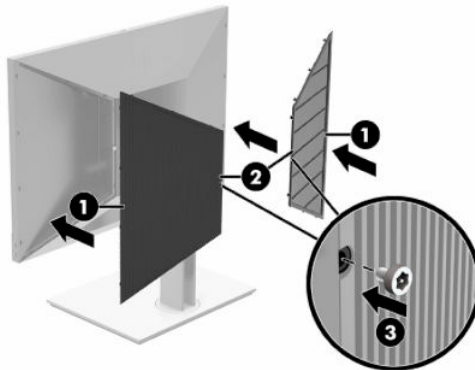

 **POZNÁMKA:** K dispozici jsou tři šrouby odolné vůči zásahům vložené na zadní straně monitoru, které lze odstranit pro zajištění panelů.

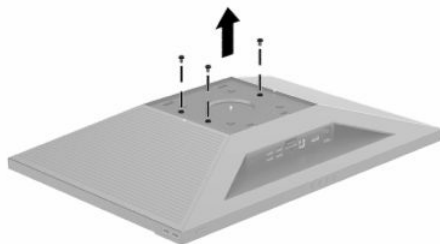

6. Připojte jeden konec napájecího kabelu k adaptéru střídavého proudu dodaného s produktem (1) a druhý konec do uzemněné zásuvky střídavého proudu (2) a poté připojte adaptér střídavého proudu ke konektoru napájení na monitoru (3).

 **DŮLEŽITÉ:** Nepoužívejte zdroj napájení dodávaný společně s HP Desktop Mini pro připojení napájení k monitoru. Je třeba použít zdroj napájení dodaný s monitorem.

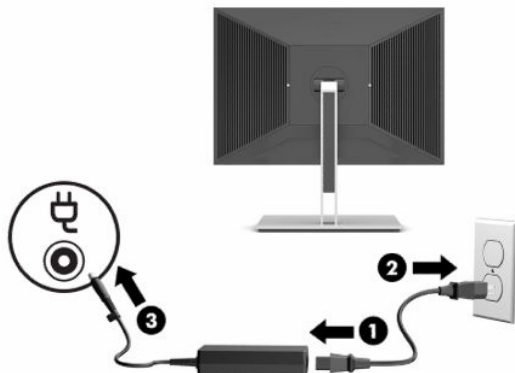

 **VAROVÁNÍ!** Pro snížení rizika úrazu elektrickým proudem nebo poškození zařízení:

Nevyřazujte zemnicí kolík napájecího kabelu. Zemnicí kolík plní důležitou bezpečnostní funkci.

Napájecí kabel připojte pouze do uzemněné a kdykoliv volně přístupné zásuvky střídavého proudu.

Odpojte napájení ze zařízení vytažením napájecího kabelu ze zásuvky střídavého proudu.

Z důvodu vlastní bezpečí nepokládejte nic na napájecí šňůry nebo kabely. Uspořádejte kabely tak, aby na ně nikdo nemohl náhodně šlápnout nebo o ně zakopnout. Netahejte za vodič ani za kabel. Při odpojování napájecího kabelu ze zásuvky střídavého proudu jej uchopte za zástrčku.

Umístění kabelů

Kabely ved'te z monitoru před zásuvku pro umístění kabelů na podstavci monitoru.

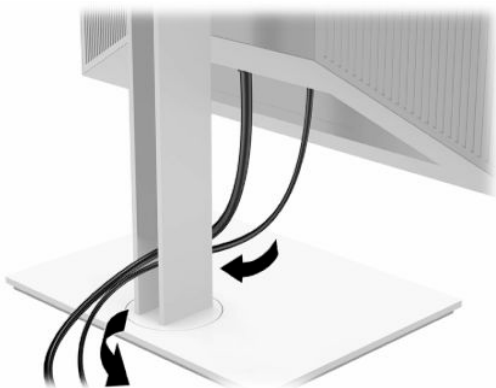

Zapnutí napájení

Zapněte monitor stisknutím tlačítka napájení na přední části. Tlačítko napájení pro zapnutí monitoru a HP Desktop Mini, pokud je HP Desktop Mini nainstalován v zadním prostoru monitoru.



DŮLEŽITÉ: Pokud se na monitoru 12 nebo více hodin trvalé nečinnosti zobrazuje stále stejný statický obraz, může dojít k jeho poškození vypálením obrazu. Abyste předešli poškození obrazovky vypálením, měli byste monitor při dlouhé době nečinnosti vypnout či aktivovat spořič obrazovky. Zadržení obrazu je stav, ke kterému může dojít na každé obrazovce LCD. Na vypálený obraz na monitoru se nevztahuje záruka HP.

Odstranění HP Desktop Mini

1. Vypněte napájení monitoru.
2. Odstraňte oba panely na zadní straně monitoru a otevřete tak přístup k HP Desktop Mini.
3. Odpojte kabel USB Type-C od konektoru HP Desktop Mini (1). Stiskněte tlačítko uvolnění na zadní straně monitoru (2) a následně vysuňte HP Desktop Mini z prostoru (3) na zadní straně monitoru.

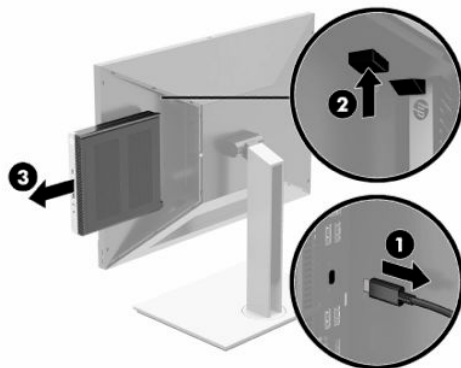

Konfigurace monitoru jako samostatného monitoru

Monitor má port USB Type-B pro odchozí data a konektor DisplayPort, pokud je monitor zapojen jako samostatný monitor.

Pro videovstup zapojte jeden konec kabelu DisplayPort do konektoru DisplayPort na zadní straně monitoru a druhý konec do konektoru DisplayPort na zdrojovém zařízení.

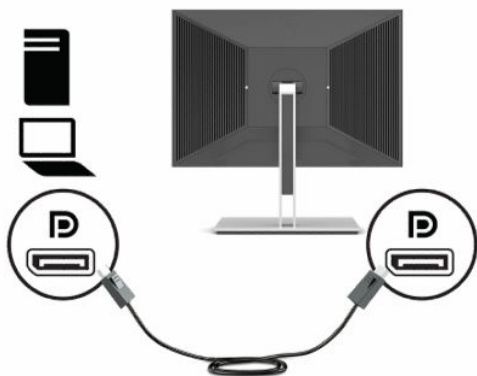

Na podporu USB pro příchozí data monitoru připojte konektor Type-B na kabelu USB pro odchozí data do portu USB Type-B pro odchozí data na zadní straně monitoru. Poté připojte konektor Type-A kabelu do portu USB Type-A pro příchozí data na zdrojovém zařízení.

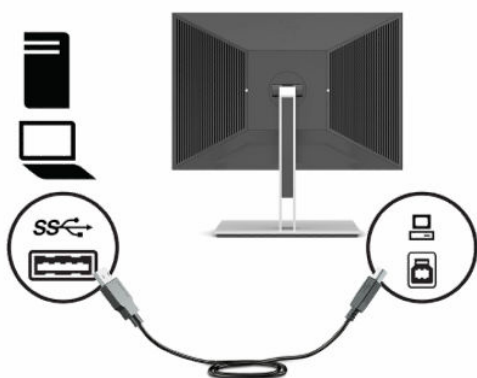

Připojení druhého počítače k monitoru

Druhý počítač můžete připojit k monitoru a přepínat mezi HP Desktop Mini a druhým počítačem.

1. Pro videovstup z druhého počítače připojte jeden konec kabelu DisplayPort do konektoru DisplayPort na zadní straně monitoru a druhý konec do konektoru DisplayPort na druhém počítači.

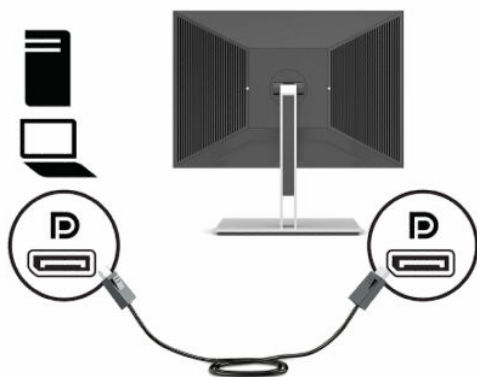

2. Pro přepínání mezi HP Desktop Mini a druhým počítačem stiskněte tlačítko **Menu** (Nabídka) a otevřete tak nabídku OSD. V nabídce OSD, vyberte volbu **Input** (Vstup) a následně možnost **USB-C Video** pro HP Desktop Mini nebo **DisplayPort** pro druhý počítač.

Nastavení monitoru

1. Čelo monitoru nakloňte dopředu nebo dozadu tak, abyste jej měli pohodlně v úrovni očí.

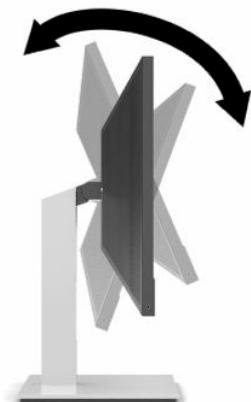

2. Nejvhodnější pozorovací úhel získáte tak, když natočíte čelo monitoru doprava nebo doleva.

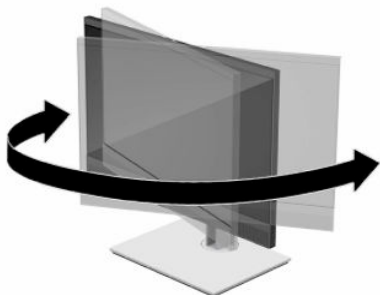

3. Upravte výšku monitoru tak, aby se vám pohodlně pracovalo. Horní hrana čelního panelu monitoru by neměla být výše než úroveň očí. Pro uživatele s dioptrickými brýlemi může být pohodlnější umístit monitor nízko a sklopit jej dozadu. Upravujte polohu monitoru v závislosti na tom, jak měníte polohu těla v průběhu pracovního dne.

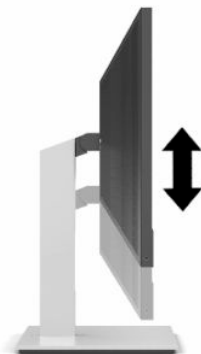

4. Pro přizpůsobení čela monitoru pro své použití jej otočte z orientace na šířku do orientace na výšku.
 - a. Nastavte čelo monitoru do nejvyšší polohy a co nejvíce jej sklopte dozadu (1).
 - b. Čelo monitoru otočte z vodorovné do svislé orientace proti směru hodinových ručiček o 90° (2).

 **DŮLEŽITÉ:** Pokud monitor není při otáčení v nejvyšší poloze a co nejvíce sklopený, bude se spodní roh čela monitoru dotýkat základny, což může způsobit jeho poškození.

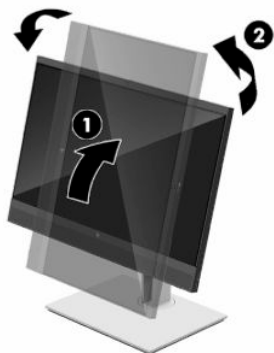

 **POZNÁMKA:** Chcete-li otočit nabídku OSD, stiskněte tlačítko **Menu** (Nabídka) a otevřete tak nabídku OSD, vyberte možnost **Menu** (Nabídka) a vyberte **Menu Position** (Poloha nabídky).

Instalace bezpečnostního kabelu

Monitor můžete k pevnému objektu připevnit pomocí volitelného bezpečnostního kabelu, který je dostupný u společnosti HP.



Zásady HP pro vodoznak a retenční obraz

Modely monitorů IPS disponují technologií zobrazení IPS (In-Plane Switching), která umožňuje mimořádně široké pozorovací úhly a pokročilou kvalitu obrazu. Monitory IPS jsou vhodné pro mnoho různých použití s pokročilou kvalitou obrazu. Tato technologie panelu však není vhodná pro použití, při kterých je na obrazovce po dlouhou dobu zobrazen statický, stacionární nebo pevný obraz bez použití spořičů obrazovky. Tyto typy použití zahrnují sledování kamerami, videohry, marketingová loga a šablony, které jsou zobrazeny po dlouhou dobu. Statické obrazy mohou způsobit poškození v podobě zadržení obrazu, kdy jsou na obrazovce monitoru vidět skvrny nebo vodoznaky.

Na vypálený obraz na monitoru se nevztahuje záruka HP. Aby nedošlo k poškození monitoru zadržením obrazu, vypínejte monitor vždy, když se nepoužívá, nebo nastavte správu napájení, pokud ji váš systém podporuje, aby se monitor vypnul vždy, když je systém nečinný.

2 Používání monitoru

Software a nástroje

Můžete si stáhnout a nainstalovat následující soubory ze stránky <http://www.hp.com/support>.

- Soubor INF (Informace)
- Soubory ICM (Image Color Matching)

Postup stažení souborů:

1. Přejděte na stránky <http://www.hp.com/support>.
2. Vyberte možnost **Software a ovladače**.
3. Vyberte typ produktu.
4. Do pole pro vyhledávání zadejte model monitoru HP a postupujte dle pokynů na obrazovce.

Informační soubor

Soubor INF definuje prostředky monitoru používané operačními systémy Windows® k zajištění kompatibility s grafickým adaptérem počítače.

Tento monitor je kompatibilní s funkcí Plug and Play operačního systému Windows, bude proto správně fungovat i bez instalace souboru INF. Kompatibilita monitoru s funkcí Plug and Play vyžaduje, aby grafická karta počítače byla kompatibilní se standardem VESA DDC2 a monitor byl připojen přímo na grafickou kartu. Pokud bude monitor připojen prostřednictvím samostatných konektorů typu BNC nebo distribuční vyrovnávací paměti, krabice, či obou, nebude funkce Plug and Play fungovat.

Soubor Image Color Matching (Korekce Barev)

Soubory ICM jsou datové soubory, které spolu s grafickými programy slouží ke konzistentnímu přenosu barev z obrazovky monitoru do tiskárny a ze skeneru na obrazovku monitoru. Tento soubor je aktivován grafickými programy, které tuto funkci podporují.



POZNÁMKA: Profil barev ICM je napsán tak, aby vyhovoval specifikaci konsorcia ICC (International Color Consortium) pro formát profilu.

Použití obrazovkové nabídky OSD (On-Screen Display)

Obrazovkovou nabídku OSD (On-Screen Display) lze použít k úpravě obrazu podle vašich preferencí zobrazení. K nabídce OSD můžete přistupovat a provádět v ní změny pomocí tlačítek na zadní straně monitoru.

Pro přístup k nabídce OSD a provádění úprav:

1. Není-li monitor dosud zapnutý, zapněte jej stisknutím tlačítka napájení.
2. Chcete-li získat přístup k nabídce OSD, stiskněte tlačítko **Menu** (Nabídka), čímž ji otevřete.
3. Pro pohyb v nabídce, výběr a nastavení možností nabídky použijte tři funkční tlačítka. Popisy tlačítek na obrazovce se liší v závislosti na tom, která nabídka či podnabídka je aktivní.

Následující tabulka uvádí výběr nabídky v hlavní nabídce OSD.

Tabulka 2-1 Možnosti hlavní nabídky OSD a popisy jejich funkcí

Hlavní menu	Popis
Brightness (Jas)	Slouží k nastavení úrovně jasu a kontrastu obrazovky.
Color (Barva)	Slouží k výběru a nastavení barev na obrazovce.
Image (Obrázek)	Nastavuje obraz na obrazovce.
Input (Vstup)	Slouží k výběru video signálu.
Power (Napájení)	Slouží k úpravě nastavení napájení.
Audio (Zvuk)	Slouží k úpravě úrovně zvuku.
Menu (Nabídka)	Slouží k nastavení nabídky OSD a ovládání funkčních tlačítek.
Management (Správa)	Slouží k výběru jazyka, ve kterém se zobrazí nabídka OSD (výchozí nastavení je angličtina) a vrátí všechna nastavení nabídky OSD na výchozí nastavení výrobce.
USB Host (Hostitelský port USB)	Slouží k výběru hostitelského portu USB.
Information (Informace)	Slouží k volbě, které důležité informace o monitoru se mají zobrazit.
Exit (Konec)	Vystoupí z obrazovky nabídky OSD.

Nastavení režimu slabého modrého světla

Zeslabení modrého světla, které monitor vyzařuje, sníží expozici očí modrému světlu. Tento monitor vám umožňuje vybrat nastavení pro zeslabení modrého světla a při čtení obsahu na obrazovce vytváří uvolněnější a méně stimulující obraz.

Pro úpravu intenzity modrého světla monitoru:

1. Stiskněte jedno z tlačítek OSD na čelním panelu a zobrazte ikony nabídky OSD na obrazovce.
2. Stiskněte tlačítko **Menu** (Nabídka) a vyberte možnosti **Color** (Barva) a poté **Viewing Modes** (Režimy zobrazení).
3. Vyberte požadované nastavení:
 - **Low Blue Light** (Slabé modré světlo): (Certifikováno TUV) Snižuje modré světlo pro příjemnější sledování.
 - **Reading** (Čtení): Optimalizuje modré světlo a jas pro zobrazení ve vnitřních prostorech.
 - **Night** (Noc): Upraví monitor na nejnižší modré světlo a sníží dopad na spánek.
4. V hlavní nabídce vyberte možnost **Exit** (Ukončit).

 **VAROVÁNÍ!** Abyste snížili riziko vážného zranění, přečtěte si *Příručku bezpečné a pohodlné obsluhy*. Uživatelům počítače popisuje správné nastavení pracovní stanice a správné držení těla, stejně jako zdravotní a pracovní návyky. *Příručku bezpečné a pohodlné obsluhy* také poskytuje důležité informace týkající se elektrické a mechanické bezpečnosti. *Příručku bezpečné a pohodlné obsluhy* lze také nalézt na Internetu na adrese <http://www.hp.com/ergo>.

Použití režimu automatického spánku

Tento monitor podporuje možnost nabídky OSD nazývanou Auto-Sleep Mode (Automatický režim spánku), která umožňuje povolit nebo zakázat stav snížené spotřeby energie pro monitor. Když je povolen automatický režim spánku (ve výchozím nastavení je povolen), monitor přejde při signalizaci režimu nízké spotřeby energie počítačem do stavu snížené spotřeby energie (nepřítomnost vodorovného nebo svislého synchronizačního signálu).

Po přechodu do tohoto režimu se sníženou spotřebou energie (režimu spánku) je obrazovka monitoru prázdná, podsvícení je vypnuto a kontrolka napájení svítí oranžově. Je-li monitor v tomto stavu snížené spotřeby energie, je jeho příkon menší než 0,5 W. Monitor se z režimu spánku probudí, když do něj počítač vyšle aktivní signál (např. pokud aktivujete myš nebo klávesnici).

Vypněte automatický režim spánku.

1. Stisknutím tlačítka **Menu** (Nabídka) otevřete nabídku OSD.
2. V nabídce OSD vyberte možnost **Power** (Napájení).
3. Vyberte možnost **Auto-Sleep Mode** (Automatický režim spánku) a poté **Off** (Vypnuto).

3 Podpora a odstraňování problémů

Řešení obecných potíží

V následující tabulce je uveden seznam možných problémů, možné příčiny jednotlivých problémů a doporučená řešení.

Tabulka 3-1 Běžné problémy a jejich řešení

Problém	Možná příčina	Řešení
Obrazovka je prázdná nebo bliká.	Síťový kabel je odpojen.	Připojte síťový kabel.
	Monitor je vypnutý.	Stiskněte tlačítko napájení monitoru.
	Kabel USB Type-C není připojen k HP Desktop Mini.	Připojte kabel USB Type-C.
	System je ve spánkovém režimu.	Pro odchod z režimu spánku stiskněte mezerník na klávesnici nebo pohněte myši.
Obraz je příliš tmavý.	Nastavení jasu je příliš nízké.	Otevřete nabídku OSD a výběrem možnost Brightness (Jas) podle potřeby upravte měřítko jasu.
Na obrazovce se zobrazí zpráva „Input Signal Not Found“ (Vstupní signál nebyl nalezen).	Kabel USB Type-C není připojen k HP Desktop Mini.	Připojte kabel USB Type-C.
Na obrazovce se zobrazí zpráva „Input Signal Out of Range“ (Vstupní signál mimo rozsah).	Rozlišení videa a/nebo obnovovací frekvence jsou nastaveny na vyšší hodnotu, než jakou monitor podporuje.	Změňte nastavení na některé z podporovaných nastavení. Více informací naleznete v kapitole Přednastavená rozlišení displeje na stránce 22 .
Monitor je vypnutý, nezdá se však, že by přešel do režimu spánku s nízkou spotřebou energie.	Režim spánku monitoru je zakázán.	Otevřete nabídku OSD a vyberte možnost Power (Napájení) , Auto-Sleep Mode (Automatický režim spánku) a poté nastavte automatický režim spánku na možnost On (Zapnuto).

Kontakt zákaznické podpory

Pro řešení problému s hardwarem nebo softwarem přejděte na adresu <http://www.hp.com/support>. Na těchto stránkách můžete vyhledat další informace o produktu včetně odkazů na diskuzní fóra a pokynů k odstraňování potíží. Najdete zde také informace o tom, jak kontaktovat společnost HP a otevřít případ podpory.



POZNÁMKA: O výměnu napájecího kabelu, adaptéru střídavého proudu (pouze vybraní prodejci) nebo jakýchkoliv jiných kabelů dodávaných s monitorem požádejte zákaznickou podporu.

Příprava na volání technické podpory

Jestliže nemůžete vyřešit problém pomocí tipů pro řešení problémů v tomto oddílu, bude pravděpodobně nutné zavolat technickou podporu. Před voláním si připravte následující informace:

- Číslo modelu monitoru
- Sériové číslo monitoru
- Datum zakoupení uvedené na faktuře
- Okolnosti, za kterých došlo k problému
- Zobrazené chybové zprávy
- Konfigurace hardwaru
- Název a verze hardwaru a softwaru, který používáte

Vyhledání sériového a produktového čísla

Sériové číslo a číslo produktu se nachází na štítku na spodní straně čela monitoru. Tato čísla budete potřebovat v případě, že kontaktujete společnost HP ohledně svého modelu monitoru.

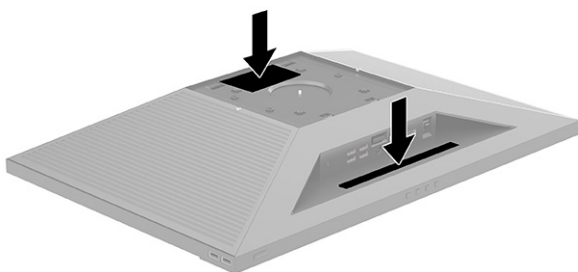

4 Údržba monitoru

Pokyny pro údržbu

Chcete-li zlepšit funkčnost monitoru a prodloužit jeho životnost, dodržujte následující pokyny:

- Neotvírejte kryt monitoru a nepokoušejte se výrobek sami opravit. Nastavujte pouze ty ovládací prvky, které jsou obsaženy v provozních pokynech. Pokud monitor nefunguje správně, případně upadl na zem či byl poškozen, kontaktujte autorizovaného prodejce, specializovaného prodejce nebo poskytovatele servisu produktů HP.
- Používejte pouze napájecí zdroj a připojení kompatibilní s tímto monitorem, viz štítek nebo výrobní štítek na zadní straně monitoru.
- Celkový proudový odběr produktů připojených k zásuvce střídavého proudu nesmí přesáhnout proudovou kapacitu příslušné zásuvky střídavého proudu a celkový proudový odběr produktů připojených ke kabelu nesmí přesáhnout proudovou kapacitu příslušného kabelu. Informace o proudovém odběru (AMPS nebo A) naleznete na štítku každého zařízení.
- Umístěte monitor blízko zásuvky, která je snadno přístupná. Při odpojování kabelu monitoru uchopte pevně zástrčku a vytáhněte ji ze zásuvky. Monitor nikdy neodpojujte tahem za kabel.
- Pokud monitor nepoužíváte, vypněte jej. Vypínáním v době nečinnosti a používáním spořiče obrazovky lze podstatně prodloužit předpokládanou životnost monitoru.



POZNÁMKA: Na vypálený obraz na monitoru se nevztahuje záruka HP.

- Štěrbiny a otvory v krytu jsou určeny pro ventilaci. Tyto otvory nesmějí být zakryty nebo ucpány. Nikdy nezasouvejte žádné předměty do štěrbin krytu ani do jiných otvorů.
- Zajistěte, aby nedošlo k pádu monitoru. Neumisťujte jej na nestabilní plochu.
- Zabraňte tomu, aby cokoli leželo na kabelu. Nešlapejte na kabel.
- Monitor mějte na dobře větraném místě, nevystavujte jej nadměrnému světlu, horku ani vlhkosti.
- Při vyjímání podstavce monitoru musíte monitor položit obrazovkou dolů na měkkou podložku, aby se nepoškrábal, nepoškodil nebo nerozbil.

Čištění monitoru

1. Vypněte monitor a odpojte napájecí kabel ze zásuvky střídavého proudu.
2. Otřete prach z obrazovky a krytu pomocí měkké, čisté, antistatické utěrky.
3. Při komplikovanějších situacích k čištění použijte padesátiprocentní poměr vody a isopropylalkoholu.



DŮLEŽITÉ: Nastříkejte čisticí prostředek na utěrku a navlhčenou utěrkou jemně otřete povrch obrazovky. Nikdy nestříkejte čisticí prostředek přímo na povrch obrazovky. Může proniknout za rámeček a poškodit elektroniku. Hadřík by měl být vlhký, ale ne mokrý. Kapání vody do ventilace nebo jiných vstupních bodů může způsobit poškození monitoru. Před opětovným použitím nechte monitor volně uschnout na vzduchu.

DŮLEŽITÉ: K čištění obrazovky a skříně monitoru nepoužívejte žádné látky na bázi ropy, jako jsou benzen, ředidla nebo jakékoli těkavé látky. Tyto chemikálie mohou monitor poškodit.

Přepřava monitoru

Původní obal si uschovejte. Můžete jej v budoucnu potřebovat při přepřavě nebo odeslání monitoru.

A Technické údaje

 **POZNÁMKA:** Všechny technické údaje představují typické technické údaje získané od výrobců součástí HP, skutečný výkon zařízení se může lišit.

Nejnovějších technické údaje nebo další specifikace tohoto produktu naleznete na adrese <http://www.hp.com/go/quickspecs/>, kde můžete vyhledat konkrétní model monitoru a zobrazit jeho příslušné údaje QuickSpecs.

Tabulka A-1 Technické specifikace

Technické údaje	Hodnota	
Obrazovka	60,5 cm	23,8 palce
Typ	IPS LCD	
Velikost zobrazitelného obrazu	Úhlopříčka 60,5 cm	Úhlopříčka 23,8 palce
Hmotnost (s podstavcem)	7,78 kg	17,15 lb
Rozměry (včetně stojanu)		
Výška	50,45 cm	19,86 palce
Hloubka	24,20 cm	9,50 palce
Šířka	53,96 cm	21,20 palce
Rozsah nastavení výšky	110 mm	4,33 palce
Rozsah nastavení naklonění	-5° až 20°	
Rozsah nastavení otáčení	45°	
Maximální grafické rozlišení	1 920 × 1 080 při 75 Hz	
Optimální grafické rozlišení	1 920 × 1 080 při 60 Hz	
Požadavky na okolní prostředí		
Provozní teplota	5 až 35 °C	41 až 95 °F
Teplota skladování	-20 až 60 °C	-4 až 140 °F
Vlhkost při skladování	5 až 95 % (nekondenzující)	
Provozní vlhkost	20 až 80 % (nekondenzující)	
Nadmořská výška:		
Při provozu	0 až 5 000 m	0 až 16 400 ft
Skladování	0 až 12 192 m	0 až 40 000 ft
Zdroj napájení	100 – 240 V stř., 50/60 Hz	
Napájecí adaptér	Výrobce: Lite-On, Chicony, Delta (120 W); AcBel (180 W) Regulační číslo: TPN-LA18, TPN-CA19, TPN-DA19 (120 W); TPC-AA62 (180 W)	

Tabulka A-1 Technické specifikace (pokračování)

Technické údaje	Hodnota
	Jmenovitý výstup: 19,5 V / 6,15 A (120 W); 19,5 V / 19,5 A (180 W)
Vstupní terminál	Jeden port USB Type-C, jeden port DisplayPort a jeden port USB Type-B pro odchozí data

Přednastavená rozlišení displeje

Níže uvedená rozlišení displeje jsou nejčastěji používané režimy a současně výchozí hodnoty nastavené z výroby. Monitor tyto přednastavené režimy rozpozná automaticky a ty se ve správné velikosti a vystředěné zobrazí na obrazovce.

Tabulka A-2 Přednastavená rozlišení zobrazení

Předvolb a	Formát v pixelech	Hor. frekv. (kHz)	Ver. frekv. (Hz)
(1)	640 × 480	31,469	59,940
(2)	640 × 480	31,500	75,000
(3)	720 × 400	31,469	70,087
(4)	800 × 600	37,879	60,317
(5)	800 × 600	46,875	75,000
(6)	1024 × 768	31,469	59,940
(7)	1024 × 768	60,022	75,000
(8)	1280 × 720	45,000	60,000
(9)	1280 × 800	49,702	59,810
(10)	1280 × 1024	63,981	60,000
(11)	1280 × 1024	79,976	75,000
(12)	1440 × 900	55,468	59,900
(13)	1600 × 900	60,000	60,000
(14)	1680 × 1050	65,290	59,954
(15)	1920 × 1080	67,500	60,000

Tabulka A-3 Přednastavená rozlišení zobrazení

Předvolba	Název časování	Formát v pixelech	Hor. frekv. (kHz)	Ver. frekv. (Hz)
(1)	480p	720 × 480	31,469	59,940
(2)	576p	720 × 576	31,250	50,000
(3)	720p50	1280 × 720	37,500	50,000
(4)	720p60	1280 × 720	45,000	60,000

Tabulka A-3 Přednastavená rozlišení zobrazení (pokračování)

Předvolba	Název časování	Formát v pixelech	Hor. frekv. (kHz)	Ver. frekv. (Hz)
(5)	1080p50	1920 × 1080	56,250	50,000
(6)	1080p60	1920 × 1080	67,500	60,000

Spuštění uživatelských režimů

Za následujících podmínek může signál řadiče videa příležitostně vyžadovat režim, který není přednastaven:

- Nepoužíváte standardní grafický adaptér.
- Nepoužíváte předvolený režim.

V takové situaci budete pravděpodobně muset upravit parametry obrazovky monitoru pomocí nabídky displeje na obrazovce. Změny je možné provést u některých nebo všech těchto režimů a lze je uložit do paměti. Monitor automaticky uloží nové nastavení a nový režim rozpozná stejně jako v případě přednastaveného režimu. Kromě režimů přednastavených výrobcem je možné zadat a uložit alespoň 10 uživatelských režimů.

Funkce pro úsporu energie

Monitor podporuje režim snížené spotřeby energie. Stav snížené spotřeby energie bude iniciován poté, co monitor rozpozná, že chybí řádkový synchronizační signál nebo vertikální synchronizační signál. Po zjištění, že tyto signály chybí, obrazovka ztmavne, podsvícení se vypne a kontrolka napájení změní barvu na oranžovou. Když je monitor ve stavu snížené spotřeby energie, bude mít spotřebu 0,5 W. Před tím, než se monitor vrátí zpět do normálního provozního režimu, bude potřebovat kratší dobu na zahřátí.

Viz pokyny týkající se funkcí úspory energie naleznete v příručce k počítači (například pod heslem „řízení spotřeby“).



POZNÁMKA: Funkce úspory energie funguje pouze v případě, že je monitor připojen k počítači, který má funkce úspory energie.

B Usnadnění přístupu

HP a usnadnění přístupu

Protože společnost HP propojuje rozmanitost, inkluzi a zaměstnání/život do jednoho celku, vše toto se odráží ve všem, co společnost HP dělá. Společnost HP se snaží vytvořit inkluzivní prostředí zaměřené na propojení lidí se silou technologií po celém světě.

Získání potřebných nástrojů

Díky technologiím se může naplno uplatnit lidský potenciál. Technologie usnadnění přístupu odstraní bariéry a pomohou vám svobodně tvořit doma, v práci a v rámci komunity. Technologie usnadnění přístupu pomáhá zvýšit, udržet a zlepšit možnosti funkcí elektronických a informačních technologií. Další informace naleznete v části [Hledání nejlepší technologie usnadnění přístupu na stránce 25](#).

Závazek společnosti HP

Společnost HP se zavázala poskytovat takové produkty a služby, které jsou přístupné i osobám s postižením. Tento závazek podporuje naše snažení o rozmanitost a pomáhá zajistit, aby technologie přinášely výhody všem.

Cílem společnosti HP je navrhovat, vyrábět a prodávat takové produkty a služby, které může účinně využívat kdokoli, včetně osob s postižením, a to buď samostatně nebo s příslušnými asistenčními pomůckami.

Abychom těchto cílů dosáhli, stanovují tyto Zásady HP pro usnadnění přístupu sedm základních cílů, které budou společnosti HP sloužit jako vodítko. Očekává se, že všichni manažeři a zaměstnanci společnosti HP budou tyto cíle a jejich implementaci podporovat v souladu se svými pracovními rolami a zodpovědnostmi.

- Zvyšte povědomí o potížích s přístupností v rámci společnosti HP a zajistěte zaměstnancům potřebné školení, aby byli schopni navrhovat, vyrábět, prodávat a dodávat přístupné produkty a služby.
- Vytvořte pravidla pro zajištění přístupnosti pro produkty a služby, ved'te skupiny vývojářů produktů k zodpovědnosti za implementaci těchto pravidel tam, kde je to možné technicky, ekonomicky a z hlediska konkurenceschopnosti.
- Zahrňte osoby s postižením do tvorby těchto pravidel a do navrhování a testování produktů a služeb.
- Dokumentujte funkce přístupnosti a zveřejňujte informace o produktech a službách HP přístupnou formou.
- Navažte vztahy s poskytovateli technologií a řešení pro usnadnění přístupu.
- Podporujte interní a externí výzkum a vývoj, který zlepší technologii usnadnění přístupu relevantní pro produkty a služby HP.
- Podporujte a přispívejte ke standardům odvětví a pravidlům pro přístupnost.

Mezinárodní asociace IAAP (International Association of Accessibility Professionals)

IAAP je nezisková organizace, která se soustředí na rozvoj profesí zajišťujících přístupnost pomocí propojování kontaktů, vzdělávání a certifikace. Cílem je pomoci odborníkům na přístupnost rozvíjet jejich kariérní postup a lépe pomáhat organizacím integrovat přístupnost do jejich produktů a infrastruktury.

Jako zakládající člen se společnost HP spojila s dalšími organizacemi s cílem společně rozvíjet obor přístupnosti. Tento závazek podporuje cíl společnosti HP navrhnout, vyrábět a prodávat přístupné produkty a služby, které mohou účinně využívat osoby s postižením.

Organizace IAAP posílí profesi globálním propojením jednotlivců, studentů a organizací, abychom se od sebe navzájem mohli učit. Pokud máte zájem o další informace, navštivte web <http://www.accessibilityassociation.org> a připojte se k online komunitě, přihlaste se k odběru věstníku a zjistěte více o možnostech členství.

Hledání nejlepší technologie usnadnění přístupu

Každý člověk, včetně osob s postižením nebo věkovým omezením, by měl mít možnost pomocí technologie komunikovat, vyjádřit se a spojit se se světem. Společnost HP se zavázala zvýšit povědomí o přístupnosti v rámci společnosti a ve vztahu se zákazníky a partnery. Ať už jde o větší písmo, které se lépe čte, nebo hlasové rozpoznávání, díky kterému nepotřebujete ruce, nebo jinou technologii usnadnění přístupu, která pomůže v konkrétní situaci, různé technologie usnadnění přístupu pomáhají používat produkty HP. Jak si vybrat?

Zhodnoťte své potřeby

Díky technologiím se může uplatnit váš lidský potenciál. Technologie usnadnění přístupu odstraní bariéry a pomohou vám svobodně tvořit doma, v práci a v rámci komunity. Technologie usnadnění přístupu (AT) pomáhá zvýšit, udržet a zlepšit možnosti funkcí elektronických a informačních technologií.

Můžete vybírat z mnoha produktů AT. Hodnocení AT by vám mělo umožnit posouzení několika produktů, zodpovědět vaše otázky a pomoci vám s výběrem nejlepšího řešení pro vaši situaci. Zjistíte, že odborníci na hodnocení AT pocházejí z mnoha oborů, například z řad licencovaných a certifikovaných fyzioterapeutů, pracovních lékařů, logopedů a dalších odborníků. I jiní lidé mohou též poskytnout informace k hodnocení, ač nevlastní licenci či certifikát. Vhodnost těchto osob pro vaše potřeby zjistíte po zjištění faktů, jako je jejich praxe, odbornost a cena jejich služeb.

Usnadnění přístupu pro produkty HP

Následující odkazy poskytují informace o funkcích usnadnění přístupu a produktech technologií usnadnění přístupu, jsou-li součástí různých produktů HP. Tyto zdroje vám pomohou vybrat funkce konkrétní technologie usnadnění přístupu a produkty, které budou nejlépe odpovídat vaší situaci.

- [HP Elite x3 – možnosti usnadnění přístupu \(Windows 10 Mobile\)](#)
- [Počítače HP – možnosti usnadnění přístupu \(Windows 7\)](#)
- [Počítače HP – možnosti usnadnění přístupu \(Windows 8\)](#)
- [Počítače HP – možnosti usnadnění přístupu \(Windows 10\)](#)
- [Tablety HP Slate 7 – povolení funkcí usnadnění přístupu na tabletu HP \(Android 4.1/Jelly Bean\)](#)
- [Počítače HP SlateBook – povolení funkce usnadnění přístupu \(Android 4.3, 4.2/Jelly Bean\)](#)
- [Počítače HP Chromebook – povolení funkce usnadnění přístupu na počítačích HP Chromebook nebo zařízeních Chromebox \(OS Chrome\)](#)
- [Nákupy HP – periferie pro produkty HP](#)

Pokud potřebujete další pomoc s funkcemi usnadnění přístupu na svém produktu HP, navštivte stránky [Kontaktování podpory na stránce 28](#).

Další odkazy na externí partnery a dodavatele, kteří by vám mohli dále pomoci:

- [Informace o usnadnění přístupu od společnosti Microsoft \(Windows 7, Windows 8, Windows 10, Microsoft Office\)](#)
- [Informace o usnadnění přístupu pro produkty Google \(Android, Chrome, Google Apps\)](#)
- [Řazení technologií usnadnění přístupu podle typu hendikepu](#)
- [Řazení technologií usnadnění přístupu podle typu produktu](#)
- [Prodejci technologií usnadnění přístupu s popisy produktů](#)
- [Asociace ATIA \(Assistive Technology Industry Association\)](#)

Normy a legislativa

Normy

Oddíl 508 standardů FAR (Federal Acquisition Regulation) byl vytvořen v USA radou pro přístup (US Access Board) a zabývá se přístupem k informačním a komunikačním technologiím (ICT) pro osoby s fyzickými, sensorickými či kognitivními postiženími. Standardy obsahují technická kritéria specifická pro různé typy technologií, stejně jako výkonové požadavky, které se soustřeďují na funkčnost pokrytých výrobků. Konkrétní kritéria pokrývají softwarové aplikace a operační systémy, informace z webu a aplikací, počítače, telekomunikační produkty, videa a multimédia a nezávislé funkční produkty.

Mandát 376 – EN 301 549

Norma EN 301 549 byla vytvořena Evropskou unií v rámci mandátu 376 jako východisko pro online sadu nástrojů pro veřejné zakázky produktů ICT. Norma specifikuje požadavky na funkční přístupnost u produktů a služeb ICT spolu s popisem postupu testování a metodologie vyhodnocování pro každý požadavek na přístupnost.

Pokyny k usnadnění přístupu k obsahu webu (WCAG)

Pokyny k usnadnění přístupu k obsahu webu (WCAG) iniciativy WAI (Web Accessibility Initiative) skupiny W3C pomáhají tvůrcům a vývojářům webu vytvořit stránky, které lépe vyhovují potřebám osob s postižením či věkovými omezeními. Pokyny WCAG usnadňují přístup k celé škále obsahu webu (texty, obrázky, zvukové a obrazové soubory) a k webovým aplikacím. Pokyny WCAG mohou být přesně testovány, jsou snadno pochopitelné a použitelné a umožňují vývojářům flexibilně inovovat. Pokyny WCAG 2.0 byly též schváleny jako norma [ISO/IEC 40500:2012](#).

Pokyny WCAG se konkrétně zabývají překážkami v přístupu k webu, kterým čelí lidé s vizuálními, sluchovými, fyzickými, kognitivními a neurologickými postiženími a starší uživatelé webu, kteří potřebují usnadnění přístupu. Pokyny WCAG 2.0 popisují vlastnosti přístupného obsahu:

- **Vnímatelnost** (například textové alternativy pro obrázky, titulky pro neslyšící, přizpůsobitelnost prezentace a barevný kontrast)
- **Použitelnost** (přístup ke klávesnici, barevný kontrast, načasování vstupu, prevence záchvatů a možnosti navigace)
- **Pochopitelnost** (čitelnost, předvídatelnost a podpora vstupů)
- **Robustnost** (například kompatibilita s technologiemi usnadnění přístupu)

Legislativa a předpisy

Dostupnost IT a informací se stává oblastí se stále vyšší legislativní důležitostí. Na níže uvedených odkazech naleznete informace o klíčových zákonech, nařízeních a normách.

- [USA](#)
- [Kanada](#)
- [Evropa](#)
- [Spojené království](#)
- [Austrálie](#)
- [Celosvětově](#)

Užitečné zdroje a odkazy o usnadnění přístupu

Následující organizace by mohly být dobrým zdrojem informací o postizních a věkových omezeních.



POZNÁMKA: Nejde o vyčerpávající seznam. Tyto organizace jsou uvedeny pouze pro informaci. Společnost HP nepřebírá žádnou zodpovědnost za informace nebo kontakty, se kterými se setkáte na Internetu. Uvedení v seznamu na této stránce neznamena schválení společností HP.

Organizace

- American Association of People with Disabilities (AAPD)
- The Association of Assistive Technology Act Programs (ATAP)
- Hearing Loss Association of America (HLAA)
- Information Technology Technical Assistance and Training Center (ITTATC)
- Lighthouse International
- National Association of the Deaf
- National Federation of the Blind
- Rehabilitation Engineering & Assistive Technology Society of North America (RESNA)
- Telecommunications for the Deaf and Hard of Hearing, Inc. (TDI)
- Iniciativa pro usnadnění přístupu k webu W3C (WAI)

Vzdělávací instituce

- California State University, Northridge, Center on Disabilities (CSUN)
- University of Wisconsin - Madison, Trace Center
- University of Minnesota, počítačový program pro zprostředkování ubytování

Další zdroje o postiženích

- Technický asistenční program ADA (Americans with Disabilities Act)
- ILO Global Business and Disability network
- EnableMart
- European Disability Forum
- Job Accommodation Network
- Microsoft Enable

Odkazy HP

[Náš kontaktní webový formulář](#)

[Příručka bezpečné a pohodlné obsluhy HP](#)

[Prodej HP ve veřejném sektoru](#)

Kontaktování podpory



POZNÁMKA: Podpora je k dispozici pouze v angličtině.

- Zákazníci se sluchovým hendikepem, kteří by se chtěli zeptat na technickou podporu nebo dostupnost produktů HP:
 - Použijte TRS/VRS/WebCapTel a zavolejte na číslo (877) 656-7058 v době od pondělí do pátku, 6:00 až 21:00 (UTC-7).
- Zákazníci s jiným postižením nebo s věkovým omezením, kteří by se chtěli zeptat na technickou podporu nebo dostupnost produktů HP, mají následující možnosti:
 - Zavolejte na číslo (888) 259-5707 v době od pondělí do pátku 6:00 až 21:00 (UTC-7).
 - Vyplňte [kontaktní formulář pro osoby s postižením nebo věkovým omezením](#).