

Původní návod k používání (CS).....	6
Pôvodný návod na použitie (SK) .....	11
Original operating manual (EN) .....	16
Original-Bedienungsanleitung (DE).....	21
Instrucciones de uso originales (ES).....	26
Mode d'emploi original (FR) .....	31
Manuale d'uso originale (IT) .....	36
Оригинал руководства по эксплуатации (RU) .....	41
Instrukcja oryginalna (PL) .....	47



**Symbole použité v návodu a na stroji**  
**Symbols used in the manual and on the machine**  
**In der Anleitung und an der Maschine verwendete Symbole**  
**Símbolos y su significado**  
**Symboles utilisés dans la notice et sur l'outil**  
**Simboli utilizzati nel manuale e sulla macchina**  
**Изображение и описание пиктограмм**  
**Symbole użate w instrukcji i na maszynie**



1



2



3



4



5



6



7



8

**Vyobrazení a popis piktogramů**

- 1 Upozornění!
- 2 Pro snížení rizika úrazu čtěte návod!
- 3 Dvojitá izolace
- 4 Nepatří do komunálního odpadu!
- 5 Používejte jen ve vnitřních prostorách
- 6 Stejnoseměrný proud
- 7 Přístroj je vybaven pojistkou udaných parametrů
- 8 Používat ochranné pomůcky zraku!

**Vyobrazenie a popis piktogramov**

- 1 Upozornenie!
- 2 Pre zníženie rizika úrazu si prečítajte návod!
- 3 Dvojitá izolácia
- 4 Nepatrí do komunálneho odpadu
- 5 Používajte len vo vnútri
- 6 Stejnoseměrný proud
- 7 Přístroj je vybavený pojistkou udaných parametrů
- 8 Používať ochranné pomôcky zraku!

**Figure and description of pictograms**

- 1 Notice!
- 2 To minimize the risk of injury, do read the Manual carefully!
- 3 Double insulation
- 4 Does not belong among municipal waste!
- 5 To be used inside only
- 6 Courant continu
- 7 The machine is equipped with electronic safety device of specified parameters
- 8 Use protective aids of eyes!

**Abbildungen und Piktogramm-Beschreibung**

- 1 Hinweis!
- 2 Zur Risikoreduzierung die Anleitung lesen!
- 3 Doppelsolierung
- 4 Gehört nicht in den Kommunalabfall!
- 5 Nur in Innenräumen verwenden
- 6 Gleichstrom
- 7 Das Gerät ist mit einer Sicherung ausgestattet, die den angegebenen Parametern entspricht
- 8 Schutzmittel für Augen verwenden!

**Ilustraciones y descripciones de los pictogramas**

- 1 ¡Advertencia!
- 2 ¡Para reducir el riesgo de lesiones, lea las instrucciones!
- 3 Doble aislamiento
- 4 ¡No tirar a la basura!
- 5 Utilícese únicamente en el interior
- 6 Corriente continua
- 7 El aparato está equipado con un transformador de seguridad
- 8 ¡Use protectores oculares!

**Affichage et description des pictogrammes**

- 1 Avertissement !
- 2 Pour réduire les risques de blessure, lire la notice!
- 3 Double isolation
- 4 Ne pas jeter avec les ordures ménagères !
- 5 Utilisez-la uniquement en intérieur
- 6 Courant continu
- 7 La machine est équipée d'un dispositif de sécurité électronique pour des paramètres spécifiés
- 8 Utiliser des lunettes de sécurité!

**Illustrazione e descrizione dei pittogrammi**

- 1 Avvertenza!
- 2 Per prevenire i rischi di incidenti leggere il manuale!
- 3 Doppio isolamento
- 4 Non gettare nei rifiuti urbani!
- 5 Utilizzare soltanto in ambienti interni
- 6 Corrente continua
- 7 L'apparecchio è dotato di un fusibile con i parametri elencati
- 8 Utilizzare i dispositivi di protezione della vista!

**Изображение и описание пиктограмм**

- 1 Предупреждение!
- 2 Тщательно прочитайте настоящее руководство, чтобы минимизировать риск травмы!
- 3 Двойная изоляция
- 4 Не является бытовым отходом!
- 5 Используйте только во внутренних помещениях
- 6 Постоянный ток
- 7 Устройство оснащено защитным трансформатором
- 8 Применять защитные средства глаз!

**Opis urządzenia i piktogramów**

- 1 Ostrzeżenie!
- 2 W celu zmniejszenia ryzyka wypadku przeczytać instrukcję!
- 3 Podwójna izolacja
- 4 Nie należy do odpadów komunalnych!
- 5 Używać wyłącznie w pomieszczeniach
- 6 Prąd stały
- 7 Przyrząd posiada bezpiecznik podanych parametrów
- 8 Stosować środki ochrony indywidualnej wzroku!

<b>Rozsah dodávky</b> <b>Rozsah dodávky</b> <b>Scope of delivery</b> <b>Lieferumfang</b> <b>Volumen de suministro</b> <b>Étendue de la marchandise livrée</b> <b>Contenuto della fornitura</b> <b>Комплект поставки</b> <b>W wyposażeniu standardowym</b>	Typ / Objednací číslo Typ / Vecné číslo Type / Article number Typ / Bestellnummer Tipo / Nº de artículo Type / Numéro de commande Tipo / Numero d'ordine Тип / Товарный № Typ / Numer katalogowy	<b>65405718</b>	
Akumulátorová píla ocaska Akumulátorová chvostová píla Cordless reciprocating saw Akku-Fuchsschwanzsäge Sierra de sable a bateria Scie sabre sans fil Sega a gattuccio a batteria Аккумуляторная ножовка Piłnica akumulatorowa		<b>CPO 150</b>	<b>1x</b>
Akumulátor Akumulátor Battery Akku Bateria Batterie Batterie Аккумулятор Akumulator		<b>CB 4</b>	
Nabíječka Nabíječka Charger Ladegerät Cargador Chargeur Caricabatterie Зарядное устройство Adapter do ładowania		<b>CN 20</b>	

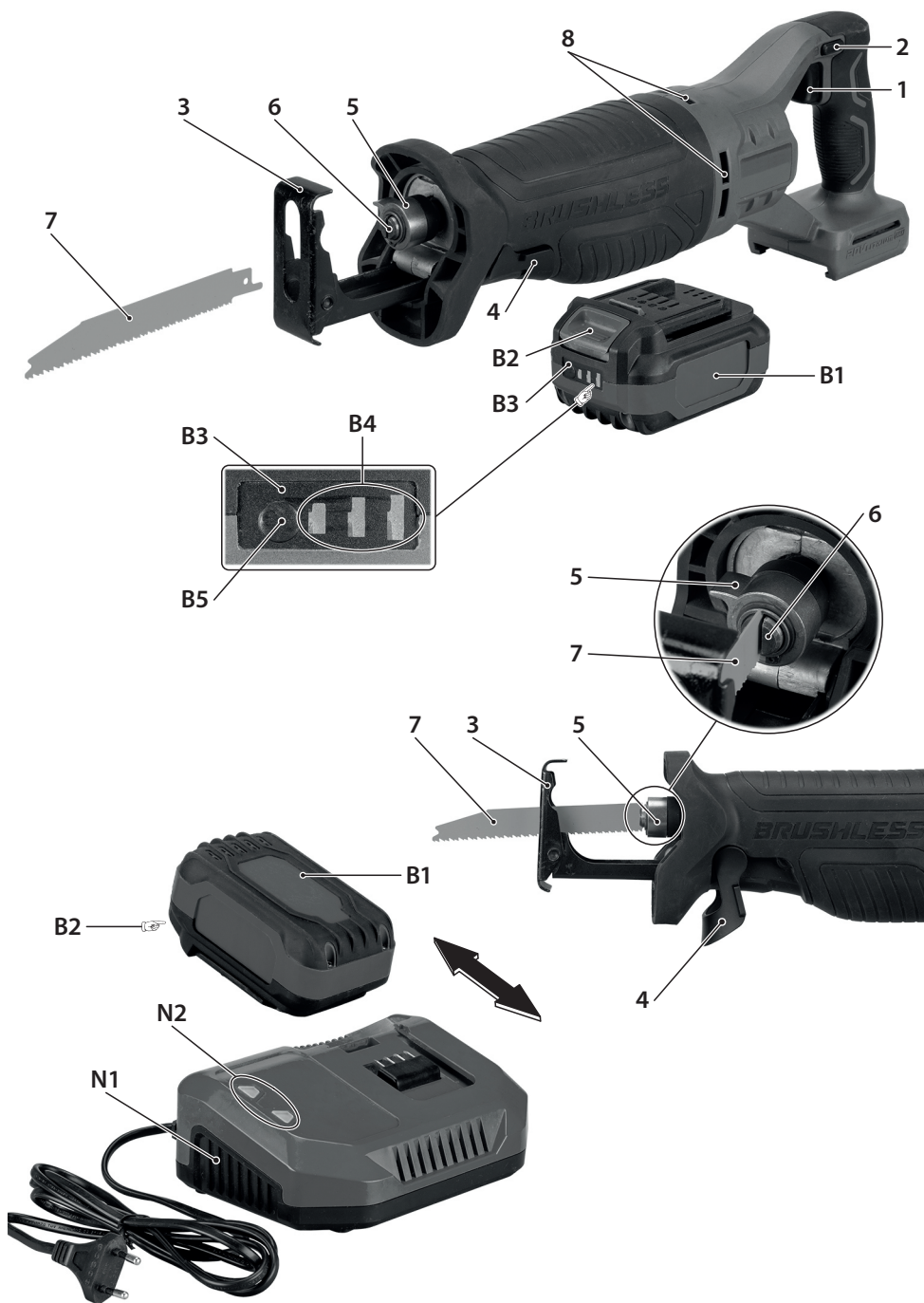



## Akumulátorová pila ocaska CPO 150 Původní návod k používání (CS)

### Obsah

Popis stroje.....	6
Technická data.....	6
Všeobecné bezpečnostní pokyny.....	7
Bezpečnostní pokyny pro pily s přímočarým vratným pohybem.....	7
Bezpečnostní pokyny pro nabíječku.....	7
Informace o hlučnosti a vibracích.....	8
Použití.....	8
Pokyny pro nabíjení akumulátorů.....	8
Upnutí a vyjmutí pilového plátku.....	9
Uvedení do provozu.....	9
Tipy pro praxi.....	9
Ochranná elektronika.....	9
Kontrola stavu akumulátoru.....	10
Údržba a servis.....	10
Příslušenství.....	10
Skladování.....	10
Recyklace.....	10
Záruka.....	10
Prohlášení o shodě.....	10

### Popis stroje

1.....	Spínač
2.....	Pojistka proti nechtěnému zapnutí
3.....	Opěrka
4.....	Aretační páka opěrky
5.....	Upínací kroužek
6.....	Upínací čelisti
7.....	Pilový plátek*
8.....	Větrací otvory
B1.....	Akumulátor*
B2.....	Přichytka akumulátoru
B3.....	Kontrolní panel stavu akumulátoru
B4.....	LED indikátor stavu akumulátoru
B5.....	Kontrolní tlačítko
N1.....	Nabíječka*
N2.....	LED kontrolky nabíjení

**\*) Zobrazené nebo popsané příslušenství nemusí být součástí dodávky.**

### Technická data

<b>Typ</b>		<b>CPO 150</b>
Napájecí napětí (V)		20,0
Počet zdvihů (min <sup>-1</sup> )		0–3 000
Výška zdvihu (mm)		28
Maximální hloubka řezu (mm)	hliník	18
	železo	100
	dřevo	150
Hmotnost bez akumulátorů (kg)		3,2
Doporučená nabíječka		CN 20
Doporučené akumulátory		CB 4
<b>Nabíječka</b>		
<b>Typ</b>		<b>CN 20</b>
Napětí vstupní (V)		100–240
Kmitočet (Hz)		50–60
Příkon (W)		95
Napětí výstupní (V)		20,0 ± 0,15
Proud nabíjecí (A)		4,0
Doba nabíjení (min):	CB 4	cca 60
Hmotnost (kg)		0,46
Třída ochrany		II / 
<b>Akumulátor</b>		
<b>Typ</b>		<b>CB 4</b>
Napětí (V)		20,0
Typ článků		Li Ion
Kapacita (Ah)		4,0
Výkon akumulátoru (Wh)		80
Teplota nabíjení (°C)		0–45
Nabíjecí čas (min)		cca 60
Monitorování teploty nabíjení		Termistorem
Hmotnost (kg)		0,67

## Všeobecné bezpečnostní pokyny



**VÝSTRAHA!** Přečtěte si všechny bezpečnostní pokyny a celý návod. Nedodržení veškerých následujících pokynů může vést k úrazu elektrickým proudem, ke vzniku požáru a/nebo k vážnému zranění osob.

Usechovte veškeré pokyny a návod pro budoucí použití.

Výrazem „elektrické nářadí“ ve všech dále uvedených výstražných pokynech je myšleno elektrické nářadí napájené (pohyblivým přívozem) ze sítě, nebo nářadí napájené z baterii (bez pohyblivého přívozu).

### 1) Bezpečnost pracovního prostředí

- Udržujte pracovníště v čistotě a dobře osvětlené.** Nepořádek a tmavá místa na pracovišti bývají příčinou nehod.
- Nepoužívejte elektrické nářadí v prostředí s nebezpečím výbuchu, kde se vyskytují hořlavé kapaliny, plyny nebo prach.** V elektrickém nářadí vznikají jiskry, které mohou zapálit prach nebo výpar.
- Při používání elektrického nářadí zamezte přístupu dětí a dalších osob.** Budete-li vyrušováni, můžete ztratit kontrolu nad prováděnou činností.

### 2) Elektrická bezpečnost

- Vidlice pohyblivého přívozu elektrického nářadí musí odpovídat síťové zásuvce.** Nikdy jakýmkoli způsobem neupravujte vidlici. S nářadím, které má ochranné spojení se zemí, nikdy nepoužívejte žádné zásuvkové adaptéry. Vidlice, které nejsou znehodnoceny úpravami, a odpovídající zásuvky omezí nebezpečí úrazu elektrickým proudem.
- Vyvarujte se dotyku těla s uzemněnými předměty, jako např. potrubí, tělesa ústředního topení, sporáky a chladničky.** Nebezpečí úrazu elektrickým proudem je větší, je-li vaše tělo spojeno se zemí.
- Nevystavujte elektrické nářadí dešti, vlhku nebo mokru.** Vnikne-li do elektrického nářadí voda, zvyšuje se nebezpečí úrazu elektrickým proudem.
- Nepoužívejte pohyblivý přívod k jiným účelům.** Nikdy nenoste a netahajte elektrické nářadí za přívod ani nevyrhábujte vidlici ze zásuvky tahem za přívod. Chraňte přívod před horkem, mastnotou, ostrými hranami a pohyblivými se částmi. Poškozené nebo zamotané přívozy zvyšují nebezpečí úrazu elektrickým proudem.
- Je-li elektrické nářadí používáno venku, používejte prodlužovací přívod vhodný pro venkovní použití.** Používání prodlužovacího přívozu pro venkovní použití omezuje nebezpečí úrazu elektrickým proudem.
- Používá-li se elektrické nářadí ve vlhkých prostorech, používejte napájení chráněné proudovým chráničem (RCD).** Používání RCD omezuje nebezpečí úrazu elektrickým proudem.

### 3) Bezpečnost osob

- Při používání elektrického nářadí buďte pozorní, věnujte pozornost tomu, co právě děláte, soustředte se a strážlivě uvažujte.** Nepracujte s elektrickým nářadím, jste-li unaveni nebo jste-li pod vlivem drog, alkoholu nebo léků. Chvilková nepozornost při používání elektrického nářadí může vést k vážnému poranění osob.
- Používejte ochranné pomůcky.** Vždy používejte ochranu očí. Ochranné pomůcky jako např. respirátor, bezpečnostní obuv s protiskluzovou úpravou, tvrdá pokrývka hlavy nebo ochrana sluchu, používané v souladu s podmínkami práce, snižují nebezpečí poranění osob.
- Vyvarujte se neúmyslného spuštění.** Ujistěte se, zda je spínač při zapojování vidlice do zásuvky a/nebo při zasouvání baterií či při přenášení nářadí vypnutý. Přenášení nářadí s prstem na spínači nebo zapojování vidlice nářadí se zapnutým spínačem může být příčinou nehod.
- Před zapnutím nářadí odstraňte všechny seřizovací nástroje nebo klíče.** Seřizovací nástroj nebo klíč, který ponecháte připevněn k otáčející se části elektrického nářadí, může být příčinou poranění osob.
- Pracujte jen tam, kam bezpečně dosáhnete.** Vždy udržujte stabilní postoj a rovnováhu. Budete tak lépe ovládat elektrické nářadí v nepředvídaných situacích.
- Oblékejte se vhodným způsobem.** Nepoužívejte volné oděvy ani šperky. Dbejte, aby vaše vlasy, oděv a rukavice byly dostatečně daleko od pohyblivých se částí. Volné oděvy, šperky a dlouhé vlasy mohou být zachyceny pohyblivými se částmi.

g) **Jsou-li k dispozici prostředky pro připojení zařízení k odsávání a sběru prachu, zajistěte, aby taková zařízení byla připojena a správně používána.** Použití těchto zařízení může omezit nebezpečí způsobená vznikajícím prachem.

### 4) Používání elektrického nářadí a péče o ně

- Nepřetěžujte elektrické nářadí.** Používejte správné nářadí, které je určeno pro prováděnou práci. Správné elektrické nářadí bude lépe a bezpečněji vykonávat práci, pro kterou bylo konstruováno.
- Nepoužívejte elektrické nářadí, které nelze zapnout a vypnout spínačem.** Jakékoli elektrické nářadí, které nelze ovládat spínačem, je nebezpečné a musí být opraveno.
- Odpojte nářadí vytazením vidlice ze síťové zásuvky a/nebo odpojením baterii před jakýmkoli seřizováním, výměnou příslušenství nebo před uložením nepoužívaného elektrického nářadí.** Tato preventivní bezpečnostní opatření omezují nebezpečí nahodilého spuštění elektrického nářadí.
- Nepoužívané elektrické nářadí ukládejte mimo dosah dětí a nedovolte osobám, které nebyly seznámeny s elektrickým nářadím nebo s těmito pokyny, aby nářadí používaly.** Elektrické nářadí je v rukou nezkušených uživatelů nebezpečné.
- Udržujte elektrické nářadí.** Kontrolujte seřízení pohyblivých se částí a jejich pohyblivost, soustředte se na praskliny, zlomené součásti a jakékoli další okolnosti, které mohou ohrozit funkci elektrického nářadí. Je-li nářadí poškozeno, před dalším používáním zajistěte jeho opravu. Mnoho nehod je způsobeno nedostatečně udržovaným elektrickým nářadím.
- Řezací nástroje udržujte ostré a čisté.** Správně udržované a nastříhané řezací nástroje s menší pravděpodobností zachytí za materiálem nebo se zablokují a práce s nimi se snáze kontroluje.
- Elektrické nářadí, příslušenství, pracovní nástroje atd. používejte v souladu s těmito pokyny a takovým způsobem, jaký byl předepsán pro konkrétní elektrické nářadí, a to s ohledem na dané podmínky práce a druh prováděné práce.** Používání elektrického nářadí k provádění jiných činností, než pro jaké bylo určeno, může vést k nebezpečným situacím.
- Servis**
  - Opravy vašeho elektrického nářadí svěřte kvalifikované osobě, které bude používat identické náhradní díly.** Tímto způsobem bude zajištěna stejná úroveň bezpečnosti elektrického nářadí jako před opravou.

## Bezpečnostní pokyny pro pily s přímočarým vratným pohybem

- Při provádění činnosti, kde se řezací nástroj může dotknout skrytého vedení nebo svého vlastního přívozu, je nutno držet elektromechanické nářadí za izolované úchopové povrchy.** Dotyk řezacího nástroje s „živým“ vodičem může způsobit, že se neizolované kovové části elektromechanického nářadí stanou „živými“ a mohou vést k úrazu uživatele elektrickým proudem.
- Použijte se svorky nebo jiný praktický způsob, kterým se zabezpečí a podepře obrobek na stabilní základně.** Držení obrobku rukou nebo proti tělu vede k jeho nestabilitě a může vést ke ztrátě kontroly.

## Bezpečnostní pokyny pro nabíječku

- Tento spotřebič není určen pro používání osobami (včetně dětí), jimž fyzická, smyslová nebo mentální neschopnost či nedostatek zkušeností a znalostí zabraňuje v bezpečném používání spotřebiče, pokud na ně nebude dohlíženo nebo pokud nebyly instruovány ohledně použití spotřebiče osobou zodpovědnou za jejich bezpečnost.**
- Na děti by se mělo dohlížet, aby se zajistilo, že si nebudou se spotřebičem hrát.**

## Informace o hlučnosti a vibracích

Hodnoty byly naměřeny v souladu s EN 62841-1.

### CPO 150

Hladina akustického tlaku  $L_{pA} = 83,4$  dB (A).

Hladina akustického výkonu  $L_{wA} = 94,4$  dB (A).

Nepřesnost měření  $K = 5,0$  dB (A).



**POZOR! Při práci vzniká hluk!**  
**Používejte ochranu sluchu!**

Vážená hodnota vibrací působících na ruce a paže  $a_{11} = 8,62$  m.s<sup>-2</sup>.

Nepřesnost měření  $K = 1,5$  m.s<sup>-2</sup>.

Uvedené hodnoty vibrací a hlučnosti byly změřeny podle zkušebních podmínek uvedených v EN 62841 a slouží pro porovnání nářadí. Jsou vhodné také pro předběžné posouzení zatížení vibracemi a hlukem při použití nářadí.

Uvedené hodnoty vibrací a hlučnosti se vztahují k hlavnímu použití elektrického nářadí. Při jiném použití elektrického nářadí, s jinými nástroji nebo při nedostatečné údržbě se zatížení vibracemi a hlukem může během celkové pracovní doby výrazně zvýšit.

Pro přesné posouzení během předem stanovené pracovní doby je nutné zohlednit také dobu chodu nářadí na volnoběh a vypnutí nářadí v rámci této doby. Tim se může zatížení během celé pracovní doby výrazně snížit.

## Použití

Stroj je určen k provádění dělicích řezů a výřezů do dřeva, plastu, oceli, barevných kovů a hliníku. Je vhodný pro rovné řezy. Pro popsané operace používejte výrobce doporučené pilotové platky.

Za neurčené použití ručí sám uživatel.

## Pokyny pro nabíjení akumulátorů

- Ujistěte se, že je síťové napájení stejné jako napětí uvedené na výrobním štítku nabíječky. Připojte nabíječku (N1) ke zdroji napájení. Rozsvítí se červená LED kontrolka (N2). To znamená, že je nabíječka připravena k nabíjení. Pokud se červená LED kontrolka nerozsvítí, překontrolujte připojení ke zdroji napájení. Pokud je zdroj napájení v pořádku, dopravte nabíječku do autorizovaného servisu!
- Zasaňte akumulátor (B1) do nabíječky až na doraz.
- Červená LED kontrolka svítí a zelená LED kontrolka (N2) začne blikat, což znamená, že akumulátor se nabíjí.
- Po přibližně 60 minutách je akumulátor plně nabitý, zelená i červená LED kontrolka svítí nepřerušovaně.
- Vysuňte akumulátor z nabíječky. Pokud již nechcete nabíjet další akumulátor, nabíječku odpojte od zdroje napájení.

Přehled signálů LED kontrolky pro nabíjení (N2):

zelená LED	červená LED	význam kombinace signálů
nesvítí	svítí	připojeno k elektrické síti
bliká	svítí	akumulátor se nabíjí
svítí	svítí	akumulátor je nabit
nesvítí	bliká	teplota nabíječky nebo akumulátoru je vysoká
blikají střídavě		akumulátor je poškozený

## Nové akumulátory:

V prvních cyklech nabíjení nových akumulátorů může být jejich kapacita nižší, než udávaná hodnota. Příčinou toho je, že chemická kompozice akumulátorů nebyla dosud aktivována. Tento stav je dočasný a narovná se po několika cyklech nabíjení.

### Poznámka:

- Svítilící zelená kontrolka signalizuje, že je akumulátor plně nabitý, anebo že je v režimu pomalého nabíjení, kdy je udržována úroveň nabití akumulátoru.
- V závislosti na teplotě okolního prostředí, síťového napájení a stávající úrovni nabití, může počáteční nabití akumulátorů trvat déle než 60 minut (v závislosti na kapacitě akumulátoru).
- Pokud nabíječku nepoužíváte, odpojte ji od zdroje napájení.

## Důležitá upozornění pro nabíjení:

- Nejdélsí životnosti a nejlepšího výkonu je možné dosáhnout, pokud se akumulátory nabíjejí při teplotě vzduchu okolního prostředí v rozmezí od 18 °C do 24 °C. **NEDOBEJTE** akumulátory při teplotě

pod 0 °C ani nad 45 °C. To je velmi důležité. Zabráňte tak vzájemně poškození akumulátorů.

- Obzvláště v letních měsících nenabíjejte akumulátory na přímém slunci! Zabráňte tak jejich enormnímu zahřívání, což by mohlo vést k jejich poškození!
- Je-li do nabíječky právě vložen akumulátor, který je příliš studený (pod 0 °C), nabíječka jej nezačne okamžitě dobíjet, pouze začne přerušovaně svítit zelená a červená kontrolka. Poté, co akumulátor přirozenou cestou dosáhne teploty, vyhovující standardnímu teplotnímu rozmezí, spustí se automaticky proces rychlého dobíjení.
  - Je-li do nabíječky právě vložen akumulátor, který je příliš zahřátý (nad 45 °C), nabíječka jej nezačne okamžitě dobíjet, pouze začne přerušovaně svítit zelená a červená kontrolka. Poté, co teplota akumulátoru klesne na hodnotu, vyhovující standardnímu teplotnímu rozmezí, spustí se automaticky proces rychlého dobíjení.
  - Není-li možné akumulátory řádně nabít (červená kontrolka svítí přerušovaně):
    - Zkontrolujte, zda nejsou znečištěny kontaktní plochy akumulátorů. V případě potřeby je vyčistěte bavlněným tampónkem a líhem.
    - Pokud se i nadále nedaří akumulátory správně nabít, zašlejte nebo předejte nabíječku (včetně akumulátorů) do nejbližšího autorizovaného servisu.
  - Za určitých podmínek, je-li nabíječka připojena ke zdroji napájení, mohou být nabíjecí kontakty uvnitř nabíječky zkratovány cizím materiálem. Cizí vodivé materiály, jako jsou např. ocelová vata, hliníková fólie nebo náos kovových částic, se musí z nabíječky průběžně odstraňovat. Před čistěním nabíječku odpojte od síťového napájení.
  - Pokud se postupně provádí několik operací dobíjení, může se nabíječka zahřát. To je normální a neznamená to technickou závadu.
  - Zabraňte proniknutí kapaliny do nabíječky, mohlo by dojít k úrazu elektrickým proudem. Chcete-li po použití usadit ochlazení akumulátorů, nepokládejte je do vyhřátého prostředí.
  - Akumulátory mohou zůstat v zapojené nabíječce, aniž by se tím samy poškodily, nebo nabíječka. Akumulátory zůstanou v nabíječce úplné nabití. **NEPONECHÁVEJTE** nabíječku akumulátorů v nabíječce, která je odpojena od napájení.
  - NEPOUŽÍVÁJTE AKUMULÁTORY**, jsou-li poškozené a z jejich článků vytéká kapalina. Pokud si potřísníte kůži, omyjte okamžitě postiženou část a sledujte reakci kůže. V případě potřeby vyhledejte lékařskou pomoc. V případě zasažení očí postižené místo důkladně vymyjte velkým množstvím vody a neodkladně vyhledejte lékařskou pomoc.
  - Pokud nabíjíte ne zcela vybitý akumulátor, nebo pokud ukončíte nabíjení akumulátoru dřív, než je plně nabitý, musíte každý tento cyklus počítat za jeden celý nabíjecí cyklus.

## Poznámka k lithiem-iontovým (Li-Ion) akumulátorům

- Tento typ akumulátorů netrpí paměťovým efektem, to znamená, že akumulátory je možné nabíjet v jakémkoliv stavu nabití. Pokud vyjmete akumulátory z nabíječky ještě před jejich úplným dobitím, nebude to mít za následek jejich poškození.
- Li-Ion akumulátor je vybaven ochranou proti hlubokému vybití. V případě poklesu napětí (přetížením nebo vybitím) pod monitorovanou mez elektronika odpojí články. Stroj poté pracuje buď přerušovaně, nebo se zcela zastaví. Je třeba snížit zatížení stroje, nebo akumulátor znovu nabit.

## Skládování lithiem-iontových akumulátorů

- Akumulátory uchovávejte plně nabitě v suchém a bezpečném prostředí při teplotě okolí nejlépe v rozsahu od 5 °C do 40 °C. V případě, že akumulátory delší dobu nepoužíváte, doporučujeme je nejdéle jednou za tři měsíce plně nabít!
- Kontakty akumulátorů udržujte v čistotě. Náhradní akumulátor neskladujte s kovovými předměty, hrozí nebezpečí zkratu.
- Delší dobu nepoužívané akumulátory je nutné před použitím vždy nabít.

## Přeprava lithiem-iontových akumulátorů

Lithiem-iontové akumulátory spadají podle zákonných ustanovení pod přepravu nebezpečného nákladu. Přeprava těchto akumulátorů se musí realizovat s dodržováním lokálních, vnitrostátních a mezinárodních předpisů a ustanovení.

- Spotřebitelé mohou tyto akumulátory bez problémů přepravovat po komunikacích.
- Komerční přeprava lithiem-iontových akumulátorů prostřednictvím přepravních firem podléhá ustanovením o přepravě nebezpečného nákladu. Přípravu k vyexpedování a samotnou přepravu



směji vykonávat jen příslušně vyškolené osoby. Na celý proces se musí odborně dohlížet.

#### Při přepravě baterií je třeba dodržovat následující:

- Zajistěte, aby kontakty byly chráněné a izolované, aby se zamezilo zkratám.
- Dávejte pozor na to, aby se větší počet akumulátorů v rámci balení nemohl pohybovat, případně sesunout nebo zborzit.
- Poškozené a vyteklé akumulátory se nesmějí přepravovat.

Ohledně dalších informací se obraťte na vašeho přepravce.

#### Varování!!

U nabíječky se nepředpokládá servis na straně uživatele. Uvnitř nabíječky nejsou žádné díly, které by si uživatel mohl opravovat sám. Je nutné předat nabíječku do nejbližšího autorizovaného servisu, aby se předešlo poškození vnitřních dílů, citlivých např. na statickou elektrinu.

Vždy používejte správnou sadu akumulátorů (sada dodaná s nářadím nebo náhradní sada doporučená výrobcem Narex s.r.o.). Nikdy nepoužívejte žádnou jinou sadu akumulátorů, protože by mohla zničit vaše nářadí a vyvolat nebezpečný stav zařízení.

### Upnutí a vyjmutí pilového plátku



**Před každou prací na elektronářadí (např. údržba, výměna nástrojů) a při jeho přepravě a uskladnění vyjměte akumulátor. Při neúmyslném stisknutí vypínače hrozí nebezpečí poranění.**

Před upnutím pilového plátku (7) očistěte upínací čelisti (6) a upínací kroužek (5), jakož i upínací plochy pilového plátku (7). Pootočte upínací kroužek (5) za páčku směrem nahoru a současně vsuňte pilový plátek (7) do upínacích čelistí (6). Pusťte páčku upínacího kroužku.



**Pozor! Tahem za pilový plátek (7) se ujistěte, že je řádně upevněn.**

Po vyjmutí pilového plátku (7) pootočte upínací kroužek (5) za páčku směrem nahoru a následně vyjměte pilový plátek (7) z upínacích čelistí (6). Pusťte páčku upínacího kroužku.

### Uvedení do provozu

#### Nastavení opěrky (3)



**Při řezání opírejte stroj o opěrku (3), omezíte tak vibrace stroje přenášené na ruce a minimalizujete možnost vzniku zpětného rázu (zaseknutí pilového plátku v řezaném materiálu).**

Po nastavení opěrky uvolněte aretační páku opěrky (4) odtažením od těla stroje směrem dolů a dopředu. Následně vysunutím či zasunutím nastavte opěrku tak, aby přesahující část pilového plátku byla dostatečně dlouhá pro řezání do zvoleného materiálu. Vysunutá část pilového plátku musí být rovna součtu síly řezaného materiálu, zdvihů stroje (28 mm) a rezervy min. 10 mm.

Po čištění upínání pilového listu můžete opěrku (3) zcela vyjmout. Po vyčištění upínacích čelistí pilového listu a případně opěrky, opěrku opět zasuňte do lyžin stroje, až zaskočí.

**Nevyklápejte aretační páku opěrky (4) během provozu. Můžete nad elektrický nářadím ztratit kontrolu a zranit se.**

#### Vložení a vyjmutí akumulátoru

Akumulátor (B1) zasuňte do šachty na zadní části držadla stroje až na doraz. Tahem za akumulátor se přesvědčte, že je akumulátor řádně usazen.

K vyjmutí akumulátoru (B1) ze stroje zatlačte příchytku akumulátoru (B2) a tahem akumulátor vyjměte.

#### Zapnutí

**Stroj je vybaven pojistkou proti nechtěnému zapnutí stroje (2). Pojistka zatlečená doprava při pohledu ze zadu stroje je zajištěná. Pro odjištění stlačitka spínače (1) zatlačte pojistku doleva.**

Stisknutím tlačítka spínače (1) a jeho postupným stlačováním můžete plynule regulovat počty zdvihů.

#### Vypnutí

Uvolněte tlačítko spínače (1). Doběh vřetene je prostřednictvím brzdy po vypnutí zkrácen.

**Při odložení stroje zajistěte spínač zatlačením pojistky proti nechtěnému suštění stroje (2) doprava.**



**Před každou prací na elektronářadí (např. údržba, výměna nástrojů) a při jeho přepravě a uskladnění vyjměte akumulátor. Při neúmyslném stisknutí vypínače hrozí nebezpečí poranění.**

**Pokud se pilový plátek zablokuje, elektronářadí okamžitě vypněte.**

### Tipy pro praxi

**Při řezání lehkých stavebních hmot dbejte zákonných ustanovení a doporučení výrobce materiálu. Před řezáním dřeva, dřevotřískových desek, stavebních materiálů apod. zkontrolujte, zda se v nich nenacházejí cizí tělesa, jako jsou hřebíky, vruty apod. Použijte vhodný pilový list.**

Zapněte stroj a vedte ho k obrobku. Nasadte opěrku (3) na povrch obrobku a se stejnoměrným přitlakem, resp. posuvem materiál přefiňte. Po ukončení práce elektrické nářadí vypněte.

**Pokud se pilový list vzpříčí, stroj okamžitě vypněte. Řezanou spáru pomocí vhodného nástroje dostatečně rozepréte a stroj s pilovým plátkem vytáhněte ven.**

#### Ponorné řezání

**Ponorné řezání se může provádět pouze u měkkých materiálů, jako je dřevo, sádrokarton apod! Ponorné řezání nepoužívejte u kovových materiálů! Pro ponorné řezání používejte pouze pilové listy o maximální délce 100 mm. S delšími pilovými listy nelze nasadit opěrku a stroj nemá potřebnou stabilitu!**

Nasadte opěrku stroje (3) na obrobek tak, aby se pilový plátek (7) dotýkal obrobku a zapněte ho. Stiskněte úplně spínač (1) pro maximální počet zdvihů. Přitlačte stroj pevně k obrobku a nechte pilový list pomalu zanorit do obrobku. Jakmile opěrka (3) dosedne celou plochou na obrobek, řeže dál podél požadované linie řezu.

#### Zarovnávací řezání

Pomocí elastických bimetalových pilových listů lze např. odřezávat přečnávající stavební prvky, jako jsou např. vodovodní trubky, přímo u zdi.

**Dbejte na to, aby byl pilový list vždy delší než průměr řezaného obrobku. Hrozí nebezpečí vzniku zpětného rázu.**

Pilový list přiložte přímo na stěnu a trochu ho ohněte bočním tlakem na stroj, až opěrka (3) dosedne ke stěně. Stroj zapněte a s konstantním bočním tlakem prořízněte obrobek. **Počítejte s tím, že může dojít k poškození přilehlé stěny!**

**Pro určité práce lze pilový list (7) nasadit také otočený o 180° a stroj lze vést odpovídajícím způsobem obráceně.**

#### Chladicí/mazací prostředek

Při řezání kovu byste měli kvůli zahřátí materiálu nanést podél řezné linie chladicí, resp. mazací prostředek.

### Ochranná elektronika

Stroj je vybaven ochrannou elektronikou, jejímž účelem je předcházet vážnému poškození stroje. Pokud ochranná elektronika zaregistruje některou z uvedených chyb/závad, stroj se okamžitě zastaví. Postupujte podle uvedené tabulky, abyste odstranili chybu/závadu stroje.

*Přehled ochranných funkcí a následné opětovné zprovoznění stroje:*

Typ ochranné funkce	Řešení
Nizké napětí akumulátoru (signalizováno na akumulátoru)	Nabít / vyměnit akumulátor
Přetížení stroje (došlo k vypnutí stroje při zpětném rázu nebo při nadměrném zatížení stroje)	Uvolnit a znovu stisknout spínač
Přehřátí stroje (byla dosažena kritická teplota motoru, elektroniky nebo akumulátoru)	Nechat stroj vychladnout

## Kontrola stavu akumulátoru

Stroj je vybaven kontrolním panelem stavu akumulátoru (B3).

Stiskněte kontrolní tlačítko (B4) na panelu stavu akumulátoru (B3). Následně se rozsvítí indikátor stavu akumulátoru (B5) podle stavu nabití (kapacity) akumulátoru.

*Přehled indikace stavu nabití akumulátoru:*

Počet plně svítících LED	Úroveň nabití akumulátoru
3	100 %
2	méně než 60 %
1	méně než 30 %

## Údržba a servis



**Před každou prací na elektronářadí (např. údržba, výměna nástrojů) a při jeho přepravě a uskladnění vyjměte akumulátor. Při neúmyslném stisknutí vypínače hrozí nebezpečí poranění.**

**Udržujte elektronářadí a větrací otvory (8) vždy čisté, pravidelně je čistěte, zejména při pracích, kde vzniká vysoké množství prachových částic. Po velkém zatížení nechte elektronářadí ještě nějakou dobu běžet naprázdno, aby nástroj vychladl.**

Upozornění pro optimální zacházení s akumulátorem. Akumulátor chraňte před vlhkostí a vodou. Akumulátor skladujte pouze v teplotním rozmezí od -20 °C do +50 °C. Nenechávejte akumulátor ležet např. v létě v autě. Příležitostně vyčistěte větrací otvory akumulátoru měkkým, čisticím a suchým štětcem. Výrazně kratší doba chodu po nabití ukazuje, že je akumulátor opotřebovaný a musí se vyměnit.



**Pozor! Se zřetelem na bezpečnost před úrazem elektrickým proudem a zachování třídy ochrany, se musí všechny práce údržby a servisu, které vyžadují demontáž kapoty stroje, provádět pouze v autorizovaném servisním středisku!**

Aktuální seznam autorizovaných servisů naleznete na našich webových stránkách [www.narex.cz](http://www.narex.cz) v sekci „Servisní místa“.

## Příslušenství

Příslušenství doporučené k použití s tímto nářadím je běžně dostupné v prodejnách s ručním elektronářadím.

## Skladování

Zabalенý stroj lze skladovat v suchém skladu bez vytápění, kde teplota neklesne pod -5 °C.

Nezabalенý stroj uchovávejte pouze v suchém skladu, kde teplota neklesne pod +5 °C a kde bude zabráněno náhlým změnám teploty.

## Recyklace

Elektronářadí, příslušenství a obaly by měly být dodány k opětovnému zhodnocení nepoškozující životní prostředí.

### Pouze pro země EU:

Nevyhazujte elektronářadí do domovního odpadu!

Podle evropské směrnice 2002/96/ES o starých elektrických a elektronických zařízeních a jejím prosazení v národních zákonech musí být neupotřebitelné rozebrané elektronářadí shromážděno k opětovnému zhodnocení nepoškozujícímu životní prostředí.

## Záruka

Pro naše stroje poskytujeme záruku na materiální nebo výrobní vady podle zákonných ustanovení dané země, minimálně však 12 měsíců. Ve státech Evropské unie je záruční doba 24 měsíců při výhradně soukromém používání (prokázáno fakturou nebo dodacím listem).

Škody vyplývající z přirozeného opotřebení, přetěžování, nesprávného zacházení, resp. škody zaviněné uživatelem nebo způsobené použitím v rozporu s návodem k obsluze, nebo škody, které byly při nákupu známy, jsou ze záruky vyloučeny.

Reklamacie mohou být uznány pouze tehdy, pokud bude stroj v nerozebraném stavu zaslán zpět dodavateli nebo autorizovanému servisnímu středisku NAREX. Dobře si uschovejte návod k obsluze, bezpečnostní pokyny, seznam náhradních dílů a doklad o koupi. Jinak platí vždy dané aktuální záruční podmínky výrobce.

### Poznámka

Na základě neustálého výzkumu a vývoje jsou vyhrazeny změny zde uvedených technických údajů.

## Prohlášení o shodě

### CPO 150:

Prohlašujeme, že toto zařízení splňuje požadavky následujících norem a směrnic

### Bezpečnost

EN 62841-1:2015

EN 62841-2-1:2016

Směrnice 2006/42/EC

### Elektromagnetická kompatibilita

EN 55014-1:2017

EN 55014-2:2015

Směrnice 2014/30/EU

### RoHS

Směrnice 2011/65/EU

Místo uložení technické dokumentace:

Narex s.r.o., Chelčického 1932, 470 01 Česká Lípa, Česká republika



Narex s.r.o.

Chelčického 1932

470 01 Česká Lípa

Jaroslav Hybner

Jednatel společnosti

01. 03. 2021



## Akumulátorová chvostová píla CPO 150

### Pôvodný návod na použitie (SK)

Obsah	Opis zariadenia
Opis zariadenia .....12	1 .....Spínač
Technické údaje.....12	2 .....Poistka proti nechcenému spusteniu
Všeobecné bezpečnostné pokyny.....13	3 .....Opierka
Bezpečnostné pokyny pre píly s priamočiarym vratným pohybom...13	4 .....Aretačná páka opierky
Bezpečnostné pokyny pre nabíjačku .....13	5 .....Upínací krúžok
Informácie o hlučnosti a vibráciách.....14	6 .....Upínacie čeluste
Použitie .....14	7 .....Pílvy list*
Pokyny na nabíjanie akumulátorov.....14	8 .....Vetracie otvory
Upnutie a vybratie pílvyho listu.....15	B1 .....Akumulátor*
Uvedenie do prevádzky.....15	B2 .....Príchytká akumulátora
Tipy pre prax .....15	B3 .....Kontrolný panel stavu akumulátora
Ochranná elektronika .....15	B4 .....LED indikátor stavu akumulátora
Kontrola stavu akumulátora.....16	B5 .....Kontrolné tlačidlo
Údržba a servis .....16	N1 .....Nabíjačka*
Príslušenstvo .....16	N2 .....LED indikátory nabíjania
Skladovanie .....16	<b>*) Zobrazené alebo opísané príslušenstvo nemusí byť súčasťou</b>
Recyklácia .....16	<b>dobavy.</b>
Záruka.....16	
Vyhĺásenie o zhode.....16	

Technické údaje		
<b>Typ</b>		<b>CPO 150</b>
Napájacie napätie (V)		20,0
Počet zdvihov (min <sup>-1</sup> )		0–3 000
Výška zdvihu (mm)		28
Maximálna hĺbka rezu (mm)	hliník	18
	železo	100
	drevo	150
Hmotnosť bez akumulátorov (kg)		3,2
Odporúčaná nabíjačka		CN 20
Odporúčané akumulátory		CB 4
<b>Nabíjačka</b>		
<b>Typ</b>		<b>CN 20</b>
Vstupné napätie (V)		100–240
Kmitočet (Hz)		50–60
Príkion (W)		95
Vstupné napätie (V)		20,0 ± 0,15
Nabíjací prúd (A)		4,0
Čas nabíjania (min.):	CB 4	cca 60
Hmotnosť (kg)		0,46
Trieda ochrany		II / 
<b>Akumulátor</b>		
<b>Typ</b>		<b>CB 4</b>
Napätie (V)		20,0
Typ článkov		Li Ion
Kapacita (Ah)		4,0
Výkon akumulátora (Wh)		80
Teplota nabíjania (°C)		0–45
Čas nabíjania (min)		cca 60
Monitorovanie teploty nabíjania		Termistorom
Hmotnosť (kg)		0,67

## Všeobecné bezpečnostné pokyny



**VÝSTRAHA!** Prečítajte si všetky bezpečnostné pokyny a celý návod. Nedodržanie všetkých nasledujúcich pokynov môže prísť k úrazu elektrickým prúdom, ku vzniku požiaru a/alebo k vážnemu zraneniu osôb.

Ušchovajte všetky pokyny a návody pre budúce použitie.

Pod výrazom „elektrické náradie“ vo všetkých ďalej uvedených výstražných pokynoch sa myslí elektrické náradie napájané (pohyblivým prúdom) zo siete alebo náradie napájané z batérií (bez pohyblivého prúdu).

### 1) Bezpečnosť pracovného prostredia

- Udržujte pracovisko v čistote a dobre osvetlené. Neporiadok a tmavé miesta na pracovisku bývajú príčinou nehôd.
- Nepoužívajte elektrické náradie v prostredí s nebezpečenstvom výbuchu, kde sa vyskytujú horľavé kvapaliny, plyny alebo prach. V elektrickom náradí vznikajú iskry, ktoré môžu zapáliť prach alebo výpar.
- Pri používaní elektrického náradia zabránite prístupu detí a ďalších osôb. Ak budete vyrušovaní, môžete stratiť kontrolu nad vykonávanou činnosťou.

### 2) Elektrická bezpečnosť

- Vidlica pohyblivého prívodu elektrického náradia musí zodpovedať sietovej zásuvke. Vidlicu nikdy žiadnym spôsobom neupravujte. S náradím, ktoré má ochranné spojenie so zemou, nikdy nepoužívajte žiadne zásuvkové adaptéry. Nebezpečenstvo úrazu elektrickým prúdom obmedzia vidlice, ktoré nie sú znehodnotené úpravami a zodpovedajúce zásuvky.
- Vyvarujte sa dotyku tela s uzemnenými predmetmi, ako napr. potrubie, telesa ústredného kúrenia, sporáky a chladničky. Nebezpečenstvo úrazu elektrickým prúdom je väčšie, ak je vaše telo spojené so zemou.
- Nevystavujte elektrické náradie dažďu, vlhku alebo moku. Ak nikto do elektrického náradia voda, zvyšuje sa nebezpečenstvo úrazu elektrickým prúdom.
- Nepoužívajte pohyblivý prívod k iným účelom. Nikdy nenoste a netahajte elektrické náradie za prívod ani nevyrhávajte vidlicu zo zásuvky ťahom za prívod. Chráňte prívod pred horkom, masntotou, ostrými hranami a pohybujúcimi sa časťami. Poškodené alebo zamotané prívody zvyšujú nebezpečenstvo úrazu elektrickým prúdom.
- Ak je elektrické náradie používané vonku, používajte predzoväť prívod vhodný pre vonkajšie použitie. Použitie predzoväťacieho prívodu pre vonkajšie použitie obmedzuje nebezpečenstvo úrazu elektrickým prúdom.
- Ak sa používa elektrické náradie vo vlhkých priestoroch, používajte napájanie chránené prúdovým chráničom (RCD). Použitie RCD obmedzuje nebezpečenstvo úrazu elektrickým prúdom.

### 3) Bezpečnosť osôb

- Pri používaní elektrického náradia buďte pozorný, venujte pozornosť tomu, čo práve robíte, sústreďte sa a trievo uvoľňte. Nepracujte s elektrickým náradím ak ste unavený alebo ak ste pod vplyvom drog, alkoholu alebo liekov. Chvilková nepozornosť pri používaní elektrického náradia môže spôsobiť vážne poranenie osôb.
- Používajte ochranné pomôcky. Vždy používajte ochranu očí. Ochranné pomôcky ako napr. respirátor, bezpečnostná obuv s protišmykovou úpravou, tvrdá pokrývka hlavy alebo ochrana sluchu, používané v súlade s podmienkami práce, znižujú nebezpečenstvo poranenia osôb.
- Vyvarujte sa neúmyselného spustenia. Ubezpečte sa, či je spínač pri zapojovaní vidlice do zásuvky alebo pri zasúvaní batérií či pri prenášaní náradia vypnutý. Prenášanie náradia s prstom na spínači alebo zapojovaní vidlice náradia so zapnutým spínačom môže byť príčinou nehôd.
- Pred zapnutím náradia odstráňte všetky nastavovacie nástroje alebo kľúče. Nastavovací nástroj alebo kľúč, ktorý ponecháte prípevný k otáčajúcej sa časti elektrického náradia, môže byť príčinou poranenia osôb.
- Pracujte len tam, kam bezpečne dosiahnete. Vždy udržiavajte stabilný postoj a rovnováhu. Budete tak lepšie ovládať elektrické náradie v nepredvídaných situáciách.
- Obliekajte sa vhodným spôsobom. Nepoužívajte voľné odevy ani šperky. Dbajte, aby vaše vlasy, odev a rukavice boli dostatočne ďaleko od pohybujúcich sa častí. Voľné odevy, šperky a dlhé vlasy môžu byť zachytené pohybujúcimi sa časťami.

- Ak sú k dispozícii prostriedky pre pripojenie zariadenia k odsávaniu a zberu prachu, zabezpečte, aby také zariadenia boli pripojené a správne používané. Použitie týchto zariadení môže obmedziť nebezpečenstvo spôsobené vznikajúcim prachom.
  - Používanie elektrického náradia a starostlivosť o neho
  - Nepreťažujte elektrické náradie. Používajte správne náradie, ktoré je určené pre vykonávanú prácu. Správne elektrické náradie bude ľahšie a bezpečnejšie vykonávať prácu, pre ktorú bolo konštruované.
  - Nepoužívajte elektrické náradie, ktoré nie je možné zapnúť a vypnúť spínačom. Akékoľvek elektrické náradie, ktoré nie je možné ovládať spínačom, je nebezpečné a musí byť opravené.
  - Odpojte náradie vytiahnutím vidlice zo sietovej zásuvky alebo odpojením batérií pred akýmkoľvek nastavením, výmenou príslušenstva alebo pred uložením nepoužívaného elektrického náradia. Tieto preventívne bezpečnostné opatrenia obmedzujú nebezpečenstvo náhodného spustenia elektrického náradia.
  - Nepoužívané elektrické náradie ukladajte mimo dosah detí a nedovoľte osôb, ktoré neboli oboznámené s elektrickým náradím alebo s týmito pokynmi, aby náradie používali. Elektrické náradie je v rukách neskusených užívateľov nebezpečné.
  - Udržujte elektrické náradie. Kontrolujte nastavenie pohyblivých sa častí a ich pohyblivosť, sústreďte sa na praskliny, zlomené súčasti a akékoľvek ďalšie okolnosti, ktoré môžu ohroziť funkciu elektrického náradia. Ak je náradie poškodené, pred ďalším používaním zabezpečte jeho opravu. Vela nehôd je spôsobených nedostatočne udržiavanými elektrickým náradím.
  - Rezacie nástroje udržiavte ostré a čisté. Správne udržiavané a naostrené rezacie nástroje s menšou pravdepodobnosťou zachytia za materiál alebo sa zabokujú a práca s nimi sa jednoduchšie kontroluje.
  - Elektrické náradie, príslušenstvo, pracovné nástroje atď. používajte v súlade s týmito pokynmi a takým spôsobom, aký bol predpísaný pre konkrétne elektrické náradie, a to s ohľadom na dané podmienky práce a druh vykonávanej práce. Používajte elektrického náradia k vykonávaniu iných činností, ako pre aké bolo určené, môže viesť k nebezpečným situáciám.
- 5) Servis**
- Opravy vášho elektrického náradia zverte kvalifikovanej osobe, ktorá bude používať identické náhradné diely. Týmto spôsobom bude zabezpečená rovnaká úroveň bezpečnosti elektrického náradia ako pred opravou.

## Bezpečnostné pokyny pre píly s priamocíarym vratným pohybom

- Pri vykonávaní činnosti, kde sa rezací nástroj môže dotknúť skrytého vedenia alebo vlastného prívodu, držte elektromechanické náradie za úchopové izolované povrchy. Dotyk rezacieho nástroja s „živým“ vodičom môže spôsobiť, že sa neizolované kovové časti elektromechanického náradia stanú vodivými a môžu viesť k úrazu používateľa elektrickým prúdom.
- Používajte svorky alebo iný praktický spôsob, ktorým sa zabezpečí a podoprie obrobok na stabilnej základni. Držanie obrobku rukou alebo proti telu vedie k jeho nestabilite a môže viesť k strate kontroly.

## Bezpečnostné pokyny pre nabíjačku

- Tento spotrebič nie je určený na používanie osobami (vrátane detí), ktorým fyzická, zmyslová alebo mentálna neschopnosť či nedostatok skúsenosti a znalosti zabráňuje v bezpečnom používaní spotrebiča, ak nebudú pod dohľadom alebo ak neboli inštruované ohľadom použitia spotrebiča osobou zodpovednou za ich bezpečnosť.
- Na deti by sa malo dohliadať, aby sa zaistilo, že sa nebudú so spotrebičom hrať.

## Informácie o hlučnosti a vibráciách

Hodnoty boli namerané v súlade s EN 62841-1.

### SNČ 150

Hladina akustického tlaku  $L_{pA} = 83,4$  dB (A).

Hladina akustického výkonu  $L_{wA} = 94,4$  dB (A).

Nepresnosť meraní  $K = 5,0$  dB (A).



**POZOR! Pri práci vzniká hluk!**

**Používajte ochranu sluchu!**

Vážená hodnota vibrácií pôsobiacich na ruky a paže  $a_{h1} = 8,62$  ms<sup>-2</sup>.

Nepresnosť meraní  $K = 1,5$  ms<sup>-2</sup>.

Uvedené hodnoty vibrácií a hlučnosti boli zmerané podľa skúšobných podmienok uvedených v EN 62481 a slúžia pre porovnanie náradia. Sú vhodné taktiež pre predbežné posúdenie zaťaženia vibráciami a hlukom pri použití náradia.

Uvedené hodnoty vibrácií a hlučnosti sa vzťahujú k hlavnému použitiu elektrického náradia. Pri inom použití elektrického náradia, s inými nástrojmi alebo pri nedostatočnej údržbe sa zaťaženie vibráciami a hlukom môže počas celého pracovného času výrazne zvýšiť.

Pre presné posúdenie počas dopredu stanoveného pracovného času je nutné zohľadniť taktiež čas chodu náradia na volnobeh a vypnutie náradia v rámci tohto času. Tým sa môže zaťaženie počas celého pracovného času výrazne znížiť.

## Použitie

Náradie je určené na vykonávanie deliacich rezov a výrezov do dreva, plastu, ocele, farebných kovov a hliníka. Je vhodné na rovné rezy. Na opísané operácie používajte výrobcom odporúčané pilové listy.

Za neurčené použitie nesie záruku sám používateľ.

## Pokyny na nabíjanie akumulátorov

1. Uistite sa, že je sieťové napájanie rovnaké ako napätie na výrobnom štítku nabíjačky. Pripojte nabíjačku (N1) k zdroju napájania. Rozsvieti sa červený LED indikátor (N2). To znamená, že je nabíjačka pripravená na nabíjanie. Ak sa červený LED indikátor nerozsvieti, prekontrolujte pripojenie k zdroju napájania. Ak je zdroj napájania v poriadku, zanešte nabíjačku do autorizovaného servisu!
2. Zasuňte akumulátor (B1) do nabíjačky až na doraz.
3. Červený LED indikátor svieti a zelený LED indikátor (N2) začne blikať, čo znamená, že akumulátor sa nabíja.
4. Po približne 60 minútach je akumulátor plne nabitý, zelený aj červený LED indikátor svieti neprešuvane.
5. Vysuňte akumulátor z nabíjačky. Ak už nechcete nabíjať ďalší akumulátor, nabíjačku odpojte od zdroja napájania.

Prehľad signálov LED indikátorov na nabíjanie (N2):

zelený LED indikátor	červený LED indikátor	význam kombinácie signálov
nesvieti	svieti	pripojené k elektrickej sieti
bliká	svieti	akumulátor sa nabíja
svieti	svieti	akumulátor je nabitý
nesvieti	bliká	teplota nabíjačky alebo akumulátora je vysoká
blikajú striedavo		akumulátor je poškodený

## Nové akumulátory:

Pri prvých cykloch nabíjania nových akumulátorov môže byť ich kapacita nižšia, ako je uvádzaná hodnota. Príčinou toho je to, že chemické zloženie akumulátorov nebolo doteraz aktivované. Tento stav je dočasný a pomíne po niekoľkých cykloch nabíjania.

### Poznámka:

- Svetiaci zelený indikátor signalizuje to, že je akumulátor úplne nabitý alebo že je v režime pomalého nabíjania, kedy je udržiavaná úroveň nabitia akumulátora.
- V závislosti od teploty okolitého prostredia, sieťového napájania a aktuálnej úrovne nabitia, môže počiatočné nabitie akumulátorov trvať dlhšie ako 60 minút (v závislosti od kapacity akumulátora).
- Ak nabíjačku nepoužívate, odpojte ju od zdroja napájania.

## Dôležité upozornenia pre nabíjanie:

1. Najdlhšiu životnosť a najlepší výkon je možné dosiahnuť vtedy, ak sa akumulátory nabíjajú pri teplote vzduchu okolitého prostredia v rozmedzí od 18 °C do 24 °C. Akumulátory **NEDOBÍJAJTE** pri

teplote pod 0 °C ani nad 45 °C. Je to veľmi dôležité. Zabránite tým vážnemu poškodeniu akumulátorov.

- Obzvlášť v letných mesiacoch nenabíjajte akumulátory v priamom sľechnom žiarení! Zabráňte tak ich enormnému zahrievaniu, čo by mohlo viesť k ich poškodeniu!
- 2. Ak je do nabíjačky práve vložený akumulátor, ktorý je príliš studený (pod 0 °C), nabíjačka ho nezačne okamžite dobíjať, len začne prerušovane svietiť zelený a červený indikátor. Potom, ako akumulátor prirodzenou cestou dosiahne určitú teplotu, vyhovujúcu štandardnému teplotnému rozmedziu, sa automaticky spustí proces rýchleho dobíjania.
- Ak je do nabíjačky práve vložený akumulátor, ktorý je príliš zohriaty (nad 45 °C), nabíjačka ho nezačne okamžite dobíjať, len začne prerušovane svietiť zelený a červený indikátor. Potom, ako teplota akumulátora klesne na hodnotu, ktorá vyhovuje štandardnému teplotnému rozmedziu, sa automaticky spustí proces rýchleho dobíjania.
- 3. Ak nie je možné akumulátory riadne nabiť (červený indikátor svieti prerušovane):
  - Skontrolujte, či nie sú znečistené kontaktné plochy akumulátorov. V prípade potreby ich vyčistite bavlneným tampónom a liehom.
  - Ak sa aj nadalej nedarí akumulátory správne nabiť, zašlite alebo odovzdajte nabíjačku (vrátane akumulátorov) do najbližšieho autorizovaného servisu.
- 4. Pri určitých podmienkach, ak je nabíjačka pripojená k zdroju napájania, môžu byť nabíjacie kontakty vo vnútri nabíjačky skratované cudzím materiálom. Cudzí vodivé materiály, ako sú napr. oceľová vlna, hliníková fólia alebo nános kovových častíc, sa musia z nabíjačky priebežne odstraňovať. Pred čistením nabíjačku odpojte od sieťového napájania.
- 5. Ak sa postupne vykonáva niekoľko operácií dobíjania, môže sa nabíjačka zahriať. Toto je normálne a neznamená to technickú poruchu.
- 6. Zabráňte preniknutiu kvapaliny do nabíjačky, mohli by dôjsť k úrazu elektrickým prúdom. Ak chcete po použití uľahčiť ochladenie akumulátorov, nekladte ich do vyhriateho prostredia.
- 7. Akumulátory môžu zostať v zapojenej nabíjačke bez toho, aby sa tým poškodili alebo sa poškodila nabíjačka. Akumulátory zostanú v nabíjačke úplne nabité. Nabité akumulátory **NEPONECHÁVAJTE** v nabíjačke, ktorá je odpojená od napájania.
- 8. **NEPOUŽÍVAJTE AKUMULÁTORY** ak sú poškodené a z ich členkov vyteká kvapalina. Ak si postriekate pokožku, postihnúť časť si okamžite umyte a sledujte reakciu pokožky. V prípade potreby vyhľadajte lekársku pomoc. V prípade zasiahnutia očí postihnuté miesto dôkladne vymyte veľkým množstvom vody a neodkladne vyhľadajte lekársku pomoc.
- 9. Ak nabíjate nie celkom vybitý akumulátor alebo ak ukončíte nabíjanie akumulátora skôr, než je plne nabitý, musíte každý tento cyklus počítať za jeden celý nabíjací cyklus.

## Poznámka k lítiovo-iónovým (Li-Ion) akumulátorom

- Tento typ akumulátorov netrpí pamäťovým efektom, to znamená, že akumulátory je možné nabíjať v akomkoľvek stave nabitia. Ak vytiahnete akumulátory z nabíjačky ešte pred ich úplným dobitím, nebude to mať za následok ich poškodenie.
- Li-Ion akumulátor je vybavený ochranou proti hlbokému vybitiu. V prípade poklesu napätia (preťaženie alebo vybitím) pod monitorovanú medzi elektronikou články odpojí. Náradie potom pracuje buď prerušovane alebo sa úplne zastaví. Je potrebné znížiť zaťaženie stroja alebo akumulátor znovu nabiť.

## Skladovanie lítiovo-iónových akumulátorov

- Akumulátory uchovávajte plne nabité v suchom a bezprašnom prostredí pri teplote okolia najlepšie v rozsahu od 5 °C do 40 °C. V prípade, že akumulátory dlhší čas nepoužívate, odporúčame ich aspoň raz za tri mesiace plne nabiť!
- Kontakty akumulátora udržiavajte v čistote. Náhradný akumulátor neskladujte s kovovými predmetmi, hrozí nebezpečenstvo skratu.
- Dlhšiu dobu nepoužívané akumulátory je nutné pred použitím vždy nabiť.

## Preprava lítiovo-iónových akumulátorov

Lítiovo-iónové akumulátory spadajú podľa zákonných ustanovení pod prepravu nebezpečného nákladu. Preprava týchto akumulátorov sa musí realizovať pri dodržívaní lokálnych, národných a medzinárodných predpisov a ustanovení.

- Spotrebiteľia môžu po komunikáciách tieto akumulátory prepravovať bez obmedzení.

- Komerčná preprava lítiových akumulátorov prostredníctvom prepravných firiem podlieha ustanoveniam o preprave nebezpečného nákladu. Prípravu na vyexpedovanie a samotnú prepravu smú vykonávať len príslušne vyškolené osoby. Na celý proces sa musí odborné dohliadať.

#### Pri preprave batérií je potrebné dodržiavať nasledujúce:

- Zaisťte, aby kontakty boli chránené a izolované, aby sa zamedzilo skratom.
- Dávajte pozor na to, aby sa väčší počet akumulátorov v rámci balenia nemohol pohybovať, prípadne zosunúť alebo spadnúť.
- Poškodené a vytečené akumulátory sa nesmú prepravovať.

Ohľadom ďalších informácií sa obráťte na vášho prepravcu.

### Varovanie!

Pri nabíjačke sa na strane používateľa nepredpokladá servis. Vnútri nabíjačky nie sú žiadne diely, ktoré by si používatel' mohol opravovať sám. Aby sa predišlo poškodeniu vnútorných dielov, citlivých napr. na statickú elektrinu, je potrebné odovzdať nabíjačku do najbližšieho autorizovaného servisu.

Vždy používajte správnu súpravu akumulátorov (súprava dodaná s náradím alebo náhradná súprava doporučená výrobcom Narex s.r.o.). Nikdy nepoužívajte žiadnu inú súpravu akumulátorov, pretože by mohla zničiť vaše náradie a vyvolať nebezpečný stav zariadenia.

### Uputnie a vybratie pilového listu

 **Pred každou prácou na elektrickom náradí (napr. údržba, výmena nástrojov), pri jeho preprave a uskladnení vyberte akumulátor. Pri neúmyselnom stlačení vypínača hrozí nebezpečenstvo poranenia.**

Pred upnutím pilového listu (7) vyčistite upínacie čeluste (6) a upínací krúžok (5), ako aj upínacie plochy pilového listu (7). Pootočte upínací krúžok (5) za páčku smerom nahor a súčasne vsuňte pilový list (7) do upínacích čelustí (6). Pustite páčku upínacieho krúžku.

 **Pozor! Ťahom za pilový list (7) sa uistite, že je riadne upevnený.**

Na vybratie pilového listu (7) pootočte upínací krúžok (5) za páčku smerom nahor a následne vyberte pilový list (7) z upínacích čelustí (6). Pustite páčku upínacieho krúžku.

### Uvedenie do prevádzky

#### Nastavenie opierky (3)

 **Pri rezaní operajte náradie o opierku (3), obmedzte tak vibrácie náradia prenášané na ruky a minimalizujete možnosť vzniku spätného rázu (zaseknutie pilového listu v rezanom materiáli).**

Na nastavenie opierky uvoľníte aretačnú páku opierky (4) odťahnutím od tela náradia smerom dole a dopredu. Následne vysunutím alebo zasunutím nastavte opierku tak, aby presahujúca časť pilového listu bola dostatočne dlhá na rezanie do zvoleného materiálu. Vysunutá časť pilového listu musí byť rovná súčtu sily rezaného materiálu, zdvihu náradia (28 mm) a rezervy min. 10 mm.

Na čistenie upínania pilového listu môžete opierku (3) úplne vybrať. Po vyčistení upínacích čelustí pilového listu a prípadne opierky, opierku opäť zasuňte do lyžín náradia tak, aby zacvakla.

**Nevyklápage aretačnú páku opierky (4) počas prevádzky. Nad elektrický náradím môžete stratiť kontrolu a zraniť sa.**

#### Vloženie a vybratie akumulátora

Akumulátor (B1) zasuňte do otvoru na zadnej časti držadla zariadenia až na doraz. Ťahom za akumulátor sa presvedčte, že je akumulátor riadne osadený.

Na vybratie akumulátora (B1) zo zariadenia zatlačte príchytku akumulátora (B2) a ťahom akumulátor vyberte.

#### Zapnutie

**Náradie je vybavené poistkou proti nechcenému zapnutiu náradia (2). Poistka zatlačená doprava pri pohľade zo zadnej strany náradia je zaistená. Na odistenie tlačidla spínača (1) zatlačte poistku doľava.**

Stlačením tlačidla spínača (1) a jeho postupným stláčaním môžete plynulo regulovať počty zdvihov.

### Vypnutie

Uvoľnite tlačidlo spínača (1). Dobeh vretena je prostredníctvom brzdy po vypnutí skrátený.

**Po odložení náradia zaistite spínač zatlačením poistky proti nechcenému spusteniu náradia (2) doprava.**

 **Pred každou prácou na elektrickom náradí (napr. údržba, výmena nástrojov), pri jeho preprave a uskladnení vyberte akumulátor. Pri neúmyselnom stlačení vypínača hrozí nebezpečenstvo poranenia.**

**Ak sa pilový list zablokuje, elektrické náradie okamžite vypnite.**

### Tipy pre pracu

**Pri rezaní ľahkých stavebných hmôt dbajte na zákonné ustanovenia a odporúčania výrobcu materiálu. Pred rezaním dreva, drevtrieskoviec dosiek, stavebných a podobných materiálov skontrolujte, či sa v nich nenachádzajú cudzie objekty ako sú klince, skrutky a podobne. Použite na to vhodný pilový list.**

Zapnite náradie a vedte ho k obrobku. Nasadte opierku (3) na povrch obrobku a s rovnomerným pritlakom, resp. posuvom, materiál odstrihajte. Po ukončení práce elektrické náradie vypnite.

**Ak sa pilový list vzpričí, náradie okamžite vypnite. Rezanú škáru pomocou vhodného nástroja dostatočne roztiahnite a náradie s pilovým listom vytiahnite von.**

### Ponorné rezanie

**Ponorné rezanie sa môže vykonávať len v mäkkých materiáloch, ako je drevo, sadrokartón a podobne! Ponorné rezanie nepoužívajte v kovových materiáloch! Na ponorné rezanie používajte len pilové listy s maximálnou dĺžkou 100 mm. S dlhšími pilovými listami nie je možné nasadiť opierku a náradie nemá potrebnú stabilitu!**

Nasadte opierku náradia (3) na obrobok tak, aby sa pilový list (7) dotýkal obrobku a zapnite ho. Na dosiahnutie maximálneho počtu zdvihov stlačte úplne spínač (1). Prítláče náradie pevne k obrobku a nechajte pilový list pomaly ponoriť do obrobku. Hneď ako opierka (3) dosadne celou plochou na obrobok, režte ďalej pozdĺž požadovanej línie rezu.

### Zarovnávací rezanie

Pomocou elastických bimetalových pilových listov je možné napr. odrezávať prečnievajúce stavebné prvky, ako sú napr. vodovodné potrubia priamo v stene.

**Dbajte na to, aby bol pilový list vždy dlhší ako priemer rezaného obrobku. Hrozí nebezpečenstvo vzniku spätného rázu.**

Pilový list priložte priamo na stenu a trochu ho ohnite bočným tlakom na náradie tak, aby opierka (3) dosadla k stene. Náradie zapnite a s konštantným bočným tlakom prerežte obrobok. **Počítajte s tým, že môže dôjsť k poškodeniu príľahlej steny!**

**Na určité práce je možné pilový list (7) nasadiť tiež otočený o 180° a náradie môžete viesť zodpovedajúcim spôsobom obrátene.**

### Chladiaci/mazací prostriedok

Pri rezaní kovu by ste mali kvôli zahrievaniu materiálu naniesť pozdĺž reznej línie chladiaci, resp. mazací prostriedok.

### Ochranná elektronika

Zariadenie je vybavené ochrannou elektronikou, ktorej účelom je predchádzať vážnemu poškodeniu zariadenia. Ak ochranná elektronika zaregistruje niektorú z uvedených chýb/porúch, zariadenie sa okamžite zastaví. Aby ste odstránili chybu/poruchu zariadenia, postupujte podľa uvedenej tabuľky.

*Prehľad ochranných funkcií a následné opätovné sprevádzkovanie zariadenia:*

Typ ochrannej funkcie	Riešenie
Nízke napätie akumulátora (signalizované na akumulátore)	Nabiť / vymeniť akumulátor
Preťaženie zariadenia (došlo k vypnutiu zariadenia pri spätnom ráze alebo nadmernom zaťažení zariadenia)	Uvoľniť a znovu stlačiť spínač
Prehriatie zariadenia (bola odiahnutá kritická teplota motora, elektroniky alebo akumulátora)	Nechať zariadenie vychladnúť



## Kontrola stavu akumulátora

Zariadenie je vybavené kontrolným panelom stavu akumulátora (B3). Stlačte kontrolné tlačidlo (B4) na paneli stavu akumulátora (B3). Následne sa rozsvieti indikátor stavu akumulátora (B5) podľa stavu nabitia (kapacity) akumulátora.

Prehľad indikácie stavu nabitia akumulátora:

Počet plne svietiacich LED indikátorov	Úroveň nabitia akumulátora
3	100 %
2	menej ako 60 %
1	menej ako 30 %

## Údržba a servis



**Pred každou prácou na elektrickom náradí (napr. údržba, výmena nástrojov), pri jeho preprave a uskladnení vyberte akumulátor. Pri neúmyselnom stlačení vypínača hrozí nebezpečenstvo poranenia.**

Udržujte elektrické náradie a vetracie otvory (8) vždy čisté, pravidelne ich čistite, najmä pri prácach, kde vzniká vysoké množstvo prachových častíc. Po veľkom zaťažení nechajte elektrické náradie ešte nejaký čas bežať naprázdno, aby náradie vychladlo.

Upozornenie na optimálne zaobchádzanie s akumulátorom. Akumulátor chráňte pred vlhkosťou a vodou. Akumulátor skladujte len v teplotnom rozmedzí od -20 °C do +50 °C. Nenechávajte akumulátor napr. v lete v aute. Príležitostne čistite vetracie otvory akumulátora mäkkým, čistým a suchým štetcom. Výrazne kratší čas chodu po nabití indikuje, že akumulátor je opotrebovaný a musí sa vymeniť.



**Pozor! So zreteľom na bezpečnosť pred úrazom elektrickým prúdom a zachovanie triedy ochrany sa musia všetky práce údržby a servisu, ktoré vyžadujú demontáž krytu zariadenia, vykonávať len v autorizovanom servisnom stredisku!**

Aktuálny zoznam autorizovaných servisov nájdete na našich webových stránkach [www.narex.cz](http://www.narex.cz) v sekcii „Servisné miesta“.

## Príslušenstvo

Príslušenstvo odporúčané na použitie s týmito náradím je bežne dostupné spotrebné príslušenstvo ponúkané v predajniach s ručným elektrickým náradím.

## Skladovanie

Zabalený stroj je možné skladovať v suchom sklade bez vytápania, kde teplota neklesne pod -5 °C.

Nezabalený stroj uchovávajte iba v suchom sklade, kde teplota neklesne pod +5 °C a kde bude zabránené náhlym zmenám teploty.

## Recyklácia

Elektronáradie, príslušenstvo a obaly by mali byť dodané k opätovnému zhodnoteniu, ktoré nepoškodzuje životné prostredie.

### Len pre krajiny EU:

Nevyhadzujte elektronáradie do domového odpadu!

Podľa európskej smernice 2002/96/EC o starých elektrických a elektronických zariadeniach a jej presadení v národných zákonoch musí byť neupotrebitelné rozobrané elektronáradie zhromaždené k opätovnému zhodnoteniu, ktoré nepoškodzuje životné prostredie.

## Záruka

Pre naše stroje poskytujeme záruku na materiálové alebo výrobné chyby podľa zákonných ustanovení danej krajiny, minimálne však 12 mesiacov. V štátoch Európskej únie je záručná lehota 24 mesiacov pri výhradne súkromnom používaní (preukázanie faktúrou alebo dodacím listom).

Škody vyplývajúce z prirodzeného opotrebenia, preťažovania, nesprávneho zaobchádzania, resp. škody zavinené používateľom alebo spôsobené použitím v rozpore s návodom na obsluhu, alebo škody, ktoré boli pri nákupe známe, sú zo záruky vylúčené.

Reklamácie môžu byť uznané, ak bude stroj v nerozobratom stave zaslaný späť dodávateľovi alebo autorizovanému stredisku NAREX. Dobre si uschovajte návod na obsluhu, bezpečnostné pokyny, zoznam náhradných dielcov a doklad o vždy dané aktuálne záručné podmienky výrobcu.

## Poznámka

Na základe neustáleho výskumu a vývoja sú vyhradené zmeny tu uvedených technických údajov.

## Vyhlasenie o zhode

### CPO 150:

Vyhlasujeme, že toto zariadenie spĺňa požiadavky nasledujúcich noriem a smerníc.

### Bezpečnosť:

EN 62841-1:2015

EN 62841-2-11:2016

Smernica 2006/42/EC

### Elektromagnetická kompatibilita:

EN 55014-1: 2017

EN 55014-2: 2015

Smernica 2014/30/EU

### RoHS:

Smernica 2011/65/EU

Miesto uloženia technickej dokumentácie:

Narex s.r.o., Čelčickéhoho 1932, 470 01 Česká Lípa, Česká republika



Narex s.r.o.

Čelčickéhoho 1932

470 01 Česká Lípa

Jaroslav Hybnér  
Konateľ spoločnosti  
01. 03. 2021





## Cordless Reciprocating Saw CPO 150

### Original operating manual (EN)

#### Table of contents

Machine Description .....	18
Technical information .....	18
General Power Tool Safety Warnings.....	19
Safety Instructions for Saws with Linear Reciprocating Motion.....	19
Charger safety warnings.....	19
Information about noise level and vibrations .....	19
Use .....	20
Accumulator Charging Instructions.....	20
Mounting and Removing a Saw Blade.....	21
Starting the Machine.....	21
Tips for Use.....	21
Electronic Safeguards.....	21
Checking Accumulator Status.....	21
Maintenance and Service .....	22
Accessories .....	22
Storage .....	22
Environmental protection .....	22
Warranty .....	22
Certificate of Conformity .....	22

#### Machine Description

1 .....	Switch
2 .....	Safety against accidental start
3 .....	Support
4 .....	Support arresting lever
5 .....	Clamping ring
6 .....	Clamping jaws
7 .....	Saw blade*
8 .....	Vents
B1 .....	Accumulator*
B2 .....	Accumulator clamp
B3 .....	Accumulator status control panel
B4 .....	LED indicator of accumulator status
B5 .....	Control button
N1 .....	Charger*
N2 .....	LED charging indicators

**\*) The accessories displayed or described here may not be included in the delivery.**

#### Technical information

Type		CPO 150
Supply voltage (V)		20.0
Stroke rate (min <sup>-1</sup> )		0–3 000
Stroke length (mm)		28
Maximum depth of cut (mm)	aluminium	18
	iron	100
	wood	150
Weight without batteries (kg)		3.2
Recommended charger		CN 20
Recommended batteries		CB 4
Charger		CN 20
Input voltage (V)		100–240
Frequency (Hz)		50–60
Power input (W)		95
Output voltage (V)		20.0 ± 0.15
Electric charge current (A)		4.0
Charge time (min):	CB 4	about 60
Weight (kg)		0.46
Protection rating		II / 
Battery		CB 4
Voltage (V)		20.0
Cell types		Li Ion
Capacity (Ah)		4.0
Battery watt-hour (Wh)		80
Charge temperature (°C)		0–45
Charge time (min)		about 60
Charge temperature monitoring		With a thermistor
Weight (kg)		0.67

## General Power Tool Safety Warnings



**WARNING!** Read all safety warnings and all instructions. Failure to follow the warnings and instructions may result in electric shock, fire and/or serious injury.

### Save all warnings and instructions for future reference!

The term "power tool" in the warnings refers to your mains-operated (corded) power tool or battery-operated (cordless) power tool.

#### 1) Work area safety

- Keep work area clean and well lit.** Cluttered or dark areas invite accidents.
- Do not operate power tools in explosive atmospheres, such as in the presence of flammable liquids, gases or dust.** Power tools create sparks which may ignite the dust or fumes.
- Keep children and bystanders away while operating a power tool.** Distractions can cause you to lose control.

#### 2) Electrical safety

- Power tool plugs must match the outlet. Never modify the plug in any way. Do not use any adapter plugs with earthed (grounded) power tools.** Unmodified plugs and matching outlets will reduce risk of electric shock.
- Avoid body contact with earthed or grounded surfaces, such as pipes, radiators, ranges and refrigerators.** There is an increased risk of electric shock if your body is earthed or grounded.
- Do not expose power tools to rain or wet conditions.** Water entering a power tool will increase the risk of electric shock.
- Do not abuse the cord. Never use the cord for carrying, pulling or unplugging the power tool. Keep cord away from heat, oil, sharp edges or moving parts.** Damaged or entangled cords increase the risk of electric shock.
- When operating a power tool outdoors, use an extension cord suitable for outdoor use.** Use of a cord suitable for outdoor use reduces the risk of electric shock.
- If operating a power tool in a damp location is unavoidable, use a residual current device (RCD) protected supply.** Use of an RCD reduces the risk of electric shock.

#### 3) Personal safety

- Stay alert, watch what you are doing and use common sense when operating a power tool. Do not use a power tool while you are tired or under the influence of drugs, alcohol or medication.** A moment of inattention while operating power tools may result in serious personal injury.
  - Use personal protective equipment. Always wear eye protection.** Protective equipment such as dust mask, non-skid safety shoes, hard hat, or hearing protection used for appropriate conditions will reduce personal injuries.
  - Prevent unintentional starting. Ensure the switch is in the off-position before connecting to power source and/or battery pack, picking up or carrying the tool.** Carrying power tools with your finger on the switch or energising power tools that have the switch on invites accidents.
  - Remove any adjusting key or wrench before turning the power tool on.** A wrench or a key left attached to a rotating part of the power tool may result in personal injury.
  - Do not overreach. Keep proper footing and balance at all times.** This enables better control of the power tool in unexpected situations.
  - Dress properly. Do not wear loose clothing or jewellery. Keep your hair, clothing and gloves away from moving parts.** Loose clothes, jewellery or long hair can be caught in moving parts.
  - If devices are provided for the connection of dust extraction and collection facilities, ensure these are connected and properly used.** Use of dust collection can reduce dust-related hazards.
- #### 4) Power tool use and care
- Do not force the power tool. Use the correct power tool for your application.** The correct power tool will do the job better and safer at the rate for which it was designed.
  - Do not use the power tool if the switch does not turn it on and off.** Any power tool that cannot be controlled with the switch is dangerous and must be repaired.
  - Disconnect the plug from the power source and/or the battery pack from the power tool before making any adjustments, changing accessories, or storing power tools.** Such preventive

safety measures reduce the risk of starting the power tool accidentally.

- Store idle power tools out of the reach of children and do not allow persons unfamiliar with the power tool or these instructions to operate the power tool.** Power tools are dangerous in the hands of untrained users.
  - Maintain power tools. Check for misalignment or binding of moving parts, breakage of parts and any other condition that may affect the power tool's operation.** If damaged, have the power tool repaired before use. Many accidents are caused by poorly maintained power tools.
  - Keep cutting tools sharp and clean.** Properly maintained cutting tools with sharp cutting edges are less likely to bind and are easier to control.
  - Use the power tool, accessories and tool bits etc. in accordance with these instructions, taking into account the working conditions and the work to be performed.** Use of the power tool for operations different from those intended could result in a hazardous situation.
- #### 5) Service
- Have your power tool serviced by a qualified repair person using only identical replacement parts.** This will ensure that the safety of the power tool is maintained.

## Safety Instructions for Saws with Linear Reciprocating Motion

- During activities where the cutting tool may touch hidden cabling or its own lead, the power tool must be held by the insulated gripping surfaces. The cutting tool coming into contact with a live conductor may cause metal parts of the power tool to become live as well and cause injury by electric current to the user.
- Use clamps or other practical method of securing and propping up the workpiece on a stable base. Holding the workpiece by hand or propped up against the body leads to its instability and can cause the user to lose control of the tool.

## Charger safety warnings

- This appliance is not designed for use by other people (children included), physical, sensory or mental incapability or lack of experience and knowledge of whose prevent from safe use of the appliance without being supervised, or without being instructed on use of the appliance by a person responsible for their safety.
- Children should be supervised to avoid their playing with the appliance.

## Information about noise level and vibrations

The values have been measured in conformity with EN 62841-1.

### CPO 150

Acoustic pressure level  $L_{pk} = 83.4$  dB (A).

Acoustic power level  $L_{wa} = 94.4$  dB (A).

In accuracy of measurements  $K = 5.0$  dB (A).



**ATTENTION! Noise is generated during work!**

**Use ear protection!**

The weighted value of vibrations affecting hands and arms  $a_h = 8.62$   $m \cdot s^{-2}$ .

In accuracy of measurements  $K = 1.5$   $m \cdot s^{-2}$ .

The emission values specified (vibration, noise) were measured in accordance with the test conditions stipulated in EN 62481 and are intended for machine comparisons. They are also used for making preliminary estimates regarding vibration and noise loads during operation.

The emission values specified refer to the main applications for which the power tool is used. If the electric power tool is used for other applications, with other tools or is not maintained sufficiently prior to operation, however, the vibration and noise load may be higher when the tool is used.

Take into account any machine idling times and downtimes to estimate these values more accurately for a specified time period. This may significantly reduce the load during the machine operating period.

## Use

The machine is designed for cutting and making cut-outs in wood, plastic, steel, non-ferrous metals and aluminium. It is suited for straight cuts. To carry out the operations described below, use saw blades recommended by the manufacturer.

The user bears full responsibility for the consequences of using the machine for purposes not specified here.

## Accumulator Charging Instructions

1. Please make sure the mains voltage is the same as the voltage listed on the charger's machine plate. Connect the charger (N1) to a power source. A red LED indicator (N2) will light up. This means the charger is ready to charge. If the red LED indicator does not light up, check the connection to power supply. If the power supply functioning correctly, bring the charger in for repair to an authorised service centre!
2. Slide the accumulator (B1) all the way into the charger.
3. The red LED will light up and the green LED (N2) will start flashing to indicate that the accumulator is charging.
4. After approximately 60 minutes, the accumulator should be fully charged, indicated by the green and red LED staying lit without flashing.
5. Remove the accumulator from the charger. If you do not wish to charge another accumulator, disconnect the charger from the power source.

Overview of LED charging indicator signals (N2):

Green LED	Red LED	Meaning
off	on	connected to a power source
flashing	on	accumulator is charging
on	on	accumulator is charged
off	flashing	charger or battery temperature too high
alternately flashing		accumulator is damaged

### New batteries:

Battery capacity may be slightly smaller than the listed value during the first few initial charge cycles. The reason is that the chemical composition of the batteries has not been activated yet. This is a temporary issue and will resolve on its own after a few charge cycles.

#### Note:

- A blinking green indicator means that the battery is fully charged or that it is in slow charge mode, which maintains a low charge level of the battery.
- The initial battery charge may take longer than 60 minutes (according to battery capacity) depending on the environment temperature, the power supply and the current charge level.
- If you are not using the charger, please unplug it from the power source.

### Important information about the charging process:

1. To get the best out of the batteries in terms of longevity and performance is to charge them at an ambient temperature of 18 °C to 24 °C. **DO NOT CHARGE** the batteries at temperatures below 0 °C and above 45 °C. This is very important. You will prevent serious battery damage.
  - Do not charge the batteries in direct sunlight, especially in the summer! You will prevent extreme overheating, which could damage them!
2. If a battery that is too cold (below 0 °C) is inserted into the charger, the charger will not begin charging it right away; instead, the green and the red indicator light will begin blinking. Once the battery reaches the right temperature naturally (within the standard range), the fast charge process will begin automatically.
  - If a battery that is too hot (more than 45 °C), is inserted into the charger, the charger will not begin charging it right away; instead, the green and the red indicator light will begin blinking. Once the battery reaches the right temperature (within the standard range), the fast charge process will begin automatically.
3. If it is not possible to charge the batteries properly (the red indicator is blinking):
  - Check that the battery contact surfaces are not dirty. Clean them with a cotton wad and alcohol as needed.

- If the battery is still not charging properly, send or bring the charger (including the batteries) to your nearest authorised service centre.
4. Under certain conditions and if the charger is connected to power, foreign material may short circuit the charge contacts inside the charger. Foreign conducting substances, such as steel fibres, aluminium foils or metal deposits must be removed from the charger continuously. Always unplug the charger from power prior to cleaning.
  5. If you are carrying out several different charge operations one after the other, the charger may become hot. This is normal and is not a sign of a technical problem.
  6. Prevent liquid from getting inside the charger as it could cause an electrical injury. Do not place the battery in a hot environment if you wish to facilitate the battery cool down process.
  7. Accumulator batteries can remain plugged into the charger without a risk of damage to them or the charger itself. The batteries will remain fully charged in the charger. **DO NOT LEAVE** charged batteries in the charger if the charger is not plugged into the power outlet.
  8. **DO NOT USE ACCUMULATOR BATTERIES** if they are damaged or if liquid leaks out of the cells. If the battery liquid comes into contact with your skin, immediately flush the area with water and monitor the skin's reaction. Seek medical attention if needed. If it comes into contact with your eyes, flush them with lots of water and immediately seek medical attention.
  9. If you are charging a fully discharged battery or if you stop charging the battery before it is fully charged, you must count each of these cycles as an entire charging cycle.

### Note on Lithium-ion (Li-ion) batteries

- These types of batteries do not have a memory effect, in other words, the batteries can be charged at any state of discharge. If you take the batteries out of the charger prior to fully charging them, it will not damage them.
- Each Li-ion battery is equipped with deep discharge protection. If the voltage falls (due to overloading or discharge) below the monitored range, the electronic circuit will disconnect the cells. The machine will then either work intermittently or not at all. You must reduce machine load or recharge the battery.

### Storing lithium-ion batteries

- Store fully charge batteries in a dry and dust-free environment at an ambient temperature between 5 °C and 40 °C. If you are not using the batteries for a longer period of time, we recommend you charge them fully once every three months.
- Keep the battery contacts clean. Do not store the replacement battery together with metal items as it may cause a short circuit.
- It is always necessary to charge batteries that were not used for a long time prior to use.

### Transporting lithium-ion batteries

As per legal regulation, lithium-ion batteries fall into the hazardous load category. These batteries must be transported while complying with local, national, as well as international guidelines and regulations.

- Consumers may transport these batteries on public roads without a problem.
- Commercial transportation of lithium-ion batteries by transportation companies must comply with the regulation on hazardous load transportation. Only trained personnel may carry out the preparation and the actual transport. The entire process must have expert supervision.

#### The following must be maintained during battery transportation:

- Make sure that contacts are protected and isolated to prevent a short circuit.
- Be careful so that a large number of batteries do not move around or fall and collapse during transport.
- Damaged and leaking batteries cannot be transported.

Please contact your carrier for additional information.

### Warning!!

It is not expected for the user to perform any service repairs on the charger. There are no spare parts inside the charger, which users could repair on their own. It is necessary to bring the charger to your nearest authorised service centre to prevent damage to spare parts, which are sensitive to static electricity, for example.

Always use the right set of batteries (the set delivered with the tools or a replacement set recommended by Narex s.r.o.). Never use any other sets of accumulator batteries because they could damage your tools and cause a hazardous situation.

## Mounting and Removing a Saw Blade



Before transporting, storing or doing any work on the power tool (e.g. maintenance, change of tools), remove the accumulator. Otherwise, accidentally pressing the switch could cause injury.

Before you mount the saw blade (7), clean the clamping jaws (6) and clamping ring (5), as well as the clamping surfaces on the saw blade (7). Rotate the clamping ring (5) upwards by the lever and insert the saw blade (7) between the clamping jaws (6). Let go of the clamping ring's lever.



**Attention! Pull on the saw blade (7) to check that it is securely fastened.**

To remove the saw blade (7) rotate the clamping ring (5) upwards by the lever and remove the saw blade (7) from the clamping jaws (6). Let go of the clamping ring's lever.

## Starting the Machine

### Adjusting the Support (3)



**Prop the machine up against the support (3) during cutting to limit how much vibration is transmitted to the hands and to minimise the risk of kickback (jamming of the saw blade in the material).**

To adjust the support, loosen the arresting lever (4) by pulling it down and forward away from the body of the machine. Then slide the support in or out as needed so that the overhanging portion of the saw blade is sufficiently long to cut the chosen material. The length of the overhanging part of the saw blade must be equal to the sum of the thickness of the cut material, stroke length (28 mm) and a margin of at least 10 mm. If you wish to clean the clamping system, you can completely remove the support (3). Once the clamping surfaces and the support are clean, slide the support back into place until it clicks.

**Do not swing the arresting lever of the support (4) when the machine is running. You may lose control of the power tool and injure yourself.**

### Inserting and Removing the Accumulator

Slide the accumulator (B1) all the way into the shaft on the back of the machine's handle. Pull on the accumulator to make sure it is fitted properly.

To remove the accumulator (B1) from the machine, push on the accumulator clamp (B2) and pull the accumulator out.

### Turning the Machine On

The machine is fitted with a safety device to prevent an accidental start (2). The safety is locked when it is pushed to the right when looking from the rear of the machine. To unlock the machine's on switch (1), push the safety to the left.

Pressing the switch (1) and gradually pushing on it regulates speed.

### Turning the Machine Off

Release the switch (1). The rundown time of the spindle is shortened by a brake once the machine is off.

**When putting the machine aside, secure the switch by pushing the safety (2) to the right.**



Before transporting, storing or doing any work on the power tool (e.g. maintenance, change of tools), remove the accumulator. Otherwise, accidentally pressing the switch could cause injury.

**If the saw blade gets jammed, immediately turn off the power tool.**

## Tips for Use

When cutting light construction material, follow the legal provisions and recommendations provided by the manufacturer of the material. Before cutting wood, chipboard, construction material etc., check that they do not contain foreign objects such as nails, screws etc. Use a suitable saw blade.

Turn the machine on and guide it to the workpiece. Lean the support (3) against the surface of the workpiece and cut the material while pushing or pulling along its surface evenly. When you're finished, turn the machine off.

**If the saw blade gets stuck, immediately turn the machine off. Spread the cut using a suitable tool and pull the machine and the saw blade out of the cut.** Plunge Cutting

**The machine can only be used for plunge cutting in soft materials**

such as wood, plasterboard etc.! Do not plunge cut metals! Only plunge cut using saw blades that are no longer than 100 mm. Longer saw blades do not allow the support to be mounted and the machine thus lacks the necessary stability!

Lean the support (3) of the machine against the workpiece so that the saw blade (7) touches the workpiece and then turn the tool on. Fully press the switch (1) to achieve maximum strokes per minute. Push the machine firmly against the workpiece and let the saw blade slowly sink into the workpiece. Once the support (3) makes contact with the workpiece along its entire surface, keep cutting along the chosen cutting line.

### Flattening

When combined with elastic bimetallic saw blades, the tool can be used to, e.g., cut off protruding structural elements, such as water pipes, right along the surface of the wall.

**Make sure the saw blade is always longer than the diameter of the workpiece. Risk of kickback.**

Place the saw blade flat against the wall and bend it slightly by pushing sideways onto the machine, until the support (3) makes contact with the wall. Turn on the machine and cut through the workpiece while applying constant pressure from the side. **Keep in mind, however, that there is a risk of damaging the surface of the wall!**

**For some operations, the saw blade (7) can be flipped 180° to cut in the opposite direction.**

### Coolant/Lubricant

To cut metal, it is advised to apply a cooling or lubricating agent along the cutting line to prevent overheating.

## Electronic Safeguards

The machine is fitted with circuitry designed to prevent serious damage to the machine. If the electronics detect any of the faults/defects below, the machine stops immediately. Remove the fault/defect by proceeding in accordance with the table.

*Overview of safety features and methods for returning the machine to operation:*

Type of safety feature	Solution
Low accumulator voltage (indicated on the accumulator)	Recharge / replace the accumulator
Machine overload (machine was switched off due to recoil or excessive load)	Release and then press the power switch again
Overheating (critical temperature of the motor, the electronics or the accumulator was reached)	Let the machine cool off

## Checking Accumulator Status

The machine is fitted with an accumulator status control panel (B3).

Press the control button (B4) on the accumulator status panel (B3). An accumulator status indicator (B5) will light up based on the state of charge (capacity) of the accumulator.

*Overview of the state of charge (capacity) indication of the accumulator:*

Number of fully lit LEDs	State of charge
3	100 %
2	less than 60 %
1	less than 30 %

## Maintenance and Service



Remove the accumulator before transport, storage or before doing any work on the power tool (e.g. maintenance, change of tools). Risk of injury in the event of accidentally pressing the switch.

Always keep the power tool and its vents (8) clean. Clean it regularly, particularly during work that generates a large amount of dust. After extensive use, let the power tool run at no load for a while to let it cool down.

Warning regarding optimal handling of the accumulator. Protect the accumulator from humidity and water. Only store the accumulator at temperatures between -20 °C and +50 °C. For instance, you should not store the accumulator in a car in the summer. Occasionally clean the accumulator vents with a soft, clean, dry brush. A significantly reduced runtime after recharging indicates that the accumulator is worn down and needs replacing.



**Attention!** With regard to the principles of protection against injury by electric current and the protection rating of the device, all maintenance and service work that requires the removal of the machine's casing must be done only by an authorised service centre!

You can find an up-to-date list of authorised service centres on our website at [www.narex.cz](http://www.narex.cz) in the "Service Points" section.

## Accessories

The accessories recommended for use with this device are available commercially in the shops with hand el. tools.

## Storage

Packed appliance may be stored in dry, unheated storage place with temperature not lower than -5 °C.

Unpacked appliance should be stored only in dry storage place with temperature not lower than +5 °C with exclusion of all sudden temperature changes.

## Environmental protection

Power tools, accessories and packaging should be sorted for environmental-friendly recy.

### Only for EU countries:

Do not dispose of power tools into household waste!

According to the European Directive 2002/96/EC on waste electrical and electronic equipment and its incorporation into national law, power tools that are no longer suitable for must be separately collected and sent for recovery in an environmental-friendly manner.

## Warranty

Our equipment is under warranty for at least 12 months with regard to material or production faults in accordance with national legislation. In the EU countries, the warranty period for exclusively private use is 24 months (an invoice or delivery note is required as proof of purchase).

Damage resulting from, in particular, normal wear and tear, overloading, improper handling, or caused by the user or other damage caused by not following the operating instructions, or any fault acknowledged at the time of purchase, is not covered by the warranty.

Complaints will only be acknowledged if the equipment has not been dismantled before being sent back to the suppliers or to an authorised NAREX customer support workshop. Store the operating instructions, safety notes, spare parts list and proof of purchase in a safe place. In addition, the manufacturer's current warranty conditions apply.

### Note

Due to continuous research and development work, we reserve the right to make changes to the technical content of this documentation.

## Certificate of Conformity

### CPO 150:

We declare that the device meets requirements of the following standards and directives.

### Safety:

EN 62841-1:2015

EN 62841-2-1:2016

Directive 2006/42/EC

### Electromagnetic compatibility:

EN 55014-1:2017

EN 55014-2:2015

Directive 2014/30/EU

### RoHS:

Directive 2011/65/EU

Place of storage of the technical documentation:

Narex s.r.o., Chelčického 1932, 470 01 Česká Lípa, Czech Republic



Narex s.r.o.

Chelčického 1932

470 01 Česká Lípa

Jaroslav Hybner

CEO of the company

Marec 1, 2021

## Akku-Fuchsschwanzsäge CPO 150 Original-Bedienungsanleitung (DE)

### Inhaltsverzeichnis

Geräte-Beschreibung.....	23
Technische Daten.....	23
Allgemeine Sicherheitshinweise.....	24
Sicherheitshinweise für Sägen mit geradlinig umkehrender Bewegung.....	24
Sicherheitshinweise zum Ladegerät.....	25
Information über den Lärmpegel und Schwingungen.....	25
Verwendung.....	25
Ladeprozess.....	25
Einspannen und Wechseln des Sägeblattes.....	26
Inbetriebnahme.....	26
Praktische Tipps.....	26
Schutzelektronik.....	27
Prüfung des Akku-Zustands.....	27
Wartung und Service.....	27
Zubehör.....	27
Lagerung.....	27
Entsorgung.....	27
Garantie.....	27
Conformitätserklärung.....	28

### Geräte-Beschreibung

1.....	Schalter
2.....	Einschaltsperr für Ein-/Ausschalter
3.....	Fußplatte
4.....	Arretierhebel der Fußplatte
5.....	Klemmring
6.....	Klemmbacken
7.....	Sägeblatt*
8.....	Belüftungsöffnungen
B1.....	Akkumulator*
B2.....	Akku-Befestigungsschelle
B3.....	Kontrollfeld des Akku-Ladezustands
B4.....	LED-Anzeige des Akku-Ladezustands
B5.....	Kontrolltaste
N1.....	Ladegerät*
N2.....	LED-Ladekontrollanzeigen

**\*) Abgebildetes oder beschriebenes Zubehör muss nicht Bestandteil der Lieferung sein.**

### Technische Daten

Typ		CPO 150	
Versorgungsspannung (V)		20,0	
Hubzahl (min <sup>-1</sup> )		0–3 000	
Hubhöhe (mm)		28	
Maximale Schnitttiefe (mm)		Aluminium	18
		Eisen	100
		Holz	150
Gewicht ohne Akkumulatoren (kg)		3,2	
Empfohlenes Ladegerät		CN 20	
Empfohlene Akkumulatoren		CB 4	
Ladegerät		CN 20	
Typ		CN 20	
Eingangsspannung (V)		100–240	
Frequenz (Hz)		50–60	
Leistungsaufnahme (W)		95	
Ausgangsspannung (V)		20,0 ± 0,15	
Ladestrom (A)		4,0	
Ladezeit (Min.):		CB 4	ca 60
Gewicht (kg)		0,46	
Schutzklasse		II /□	
Akkumulator		CB 4	
Typ		CB 4	
Spannung (V)		20,0	
Zellentyp		Li Ion	
Leistungsvermögen (Ah)		4,0	
Akkuleistung (Wh)		80	
Ladetemperatur (°C)		0–45	
Ladezeit (Min.)		ca 60	
Überwachung der Ladetemperatur		Thermistor	
Gewicht (kg)		0,67	



## Allgemeine Sicherheitshinweise



**WARNUNG!** Lesen Sie alle Sicherheitshinweise und die ganze Anleitung durch. Die Nichtbeachtung sämtlicher folgender Anweisungen kann zu einem Unfall durch einen Stromschlag, zur Brandentstehung und/oder zur schwerwiegenden Verletzungen von Personen führen.

Bewahren Sie alle Anweisungen und die Anleitung für eine zukünftige Verwendung.

Unter dem Ausdruck „elektrisches Werkzeug“ in allen weiter beschriebenen Warnanweisungen versteht man ein elektrisches Werkzeug, das aus dem Netz (mit beweglicher Zuleitung), oder aus den Akkus (ohne beweglicher Zuleitung) gespeist wird.

### 1) Sicherheit der Arbeitsumgebung

- Halten Sie die Arbeitsstelle sauber und gut beleuchtet.** Eine Unordnung und dunkle Stellen sind oft die Ursache von Unfällen.
- Verwenden Sie das elektrische Werkzeug nicht in einer explosionsgefährlichen Umgebung, wo brennbare Flüssigkeiten, Gase oder Staub vorkommen.** Im elektrischen Werkzeug bilden sich Funken, die den Staub oder die Dünste anzünden können.
- Bei der Verwendung des elektrischen Werkzeuges dürfen sich keine Kinder und andere Personen im Arbeitsbereich aufhalten.** Wenn Sie gestört werden, können Sie die Kontrolle über die ausgeübte Tätigkeit verlieren.

### 2) Elektrische Sicherheit

- Die Gabel der beweglichen Zuleitung zum elektrischen Werkzeug muss der Steckdose entsprechen.** Ändern Sie niemals auf irgendeine Weise die Gabel. Verwenden Sie gemeinsam mit einem Werkzeug, das eine Schutzverbindung zur Erde hat, niemals die Steckdosensadapters. Mit den Gabeln, die nicht mit Änderungen entwertet wurden, und entsprechenden Steckdosen wird die Verletzungsgefahr durch einen Stromschlag verhindert.
- Vermeiden Sie einen Kontakt des Körpers mit den geerdeten Gegenständen, wie z.B. Rohrleitungen, Heizkörpern, Kochherden und Kühlschränken.** Es besteht höhere Verletzungsgefahr, wenn Ihr Körper mit der Erde verbunden ist.
- Stellen Sie das elektrische Werkzeug nicht dem Regen, der Feuchte oder Nässe aus.** Wenn Wasser in das elektrische Werkzeug eindringt, erhöht sich damit die Verletzungsgefahr durch einen Stromschlag.
- Verwenden Sie die bewegliche Zuleitung nicht zu anderen Zwecken.** Tragen und ziehen Sie niemals das elektrische Werkzeug an der Zuleitung. Reißen Sie die Gabel nicht aus der Steckdose mit dem Ziehen an der Zuleitung. Schützen Sie die Leitung vor Hitze, Fett, scharfen Kanten und sich bewegenden Teilen. Beschädigte oder verwickelte Zuleitungen erhöhen die Verletzungsgefahr durch einen Stromschlag.
- Wir das elektrische Werkzeug im Außenbereich verwendet, verwenden Sie eine für den Außenbereich geeignete Verlängerungszuleitung.** Die Verwendung einer Verlängerungszuleitung für den Außenbereich schränkt die Verletzungsgefahr durch einen Stromschlag ein.
- Wird das elektrische Werkzeug in nassen Bereichen verwendet, verwenden Sie eine Einspeisung, geschützt von einem Stromschalters (RCD).** Die Verwendung von RCD schränkt die Verletzungsgefahr durch einen Stromschlag ein.

### 3) Sicherheit von Personen

- Seien Sie aufmerksam bei der Verwendung des elektrischen Werkzeuges, bei nüchternen Beurteilung, widmen Sie sich Ihrer Arbeit, konzentrieren Sie sich.** Arbeiten Sie nicht mit dem elektrischen Werkzeug, wenn Sie müde oder unter Einfluss von Drogen, Alkohol oder Medikamente sind. Ein Augenblick ohne Aufmerksamkeit bei der Verwendung des elektrischen Werkzeuges kann zu ernstesten Verletzungen von Personen führen.
- Verwenden Sie persönliche Schutzausrüstung.** Verwenden Sie immer einen Augenschutz. Die Schutzausrüstung, wie z.B. ein Respirator, Sicherheitsschuhe mit Anti-Rutsch-Aufbereitung, harte Kopfbedeckung, Gehörschutz, verwendet im Einklang mit den Arbeitsbedingungen reduziert das Verletzungsrisiko von Personen.
- Vermeiden Sie eine unbeabsichtigte Betätigung.** Stellen Sie sicher, dass der Schalter beim Einstecken der Gabel in die Steckdose und/oder beim Einschieben der Akkus oder beim Tragen des Werkzeuges ausgeschaltet ist. Das Tragen des Werkzeuges mit dem Finger auf dem Schalter oder das Einstecken der Gabel des Werkzeuges mit eingeschaltetem Schalter kann eine Unfallursache sein.
- Beseitigen Sie vor dem Einschalten des Werkzeuges alle Ein-**

**richtwerkzeuge oder Schlüssel.** Ein Einrichtwerkzeug oder Schlüssel, das/der am rotierenden Teil des elektrischen Werkzeuges befestigt bleibt, kann Personen verletzen.

- Arbeiten Sie immer nur dort, wohin Sie sicher langen können.** Halten Sie immer eine stabile Stellung und das Gleichgewicht. Sie können dann das elektrische Werkzeug in unvorhergesehenen Situationen kontrollieren.
- Ziehen Sie sich immer geeignet an.** Tragen Sie keine lose Kleidung und keinen Schmuck. Achten Sie darauf, dass sich Ihre Haare, Kleidung und Handschuhe immer ausreichend weit von den beweglichen Teilen befinden. Lose Kleidung, Schmuck und lange Haare können von den beweglichen Teilen erfasst werden.
- Wenn Mittel für den Anschluss von Absaug- und Staubsammelanlagen zu Verfügung stehen, stellen Sie sicher, dass sie angeschlossen und richtig verwendet werden.** Die Verwendung von diesen Einrichtungen kann die durch den Staub entstehenden Risiken verhindern.
- Verwendung des elektrischen Werkzeuges und seine Pflege**
  - Überlasten Sie nicht das elektrische Werkzeug.** Verwenden Sie das richtige Werkzeug, das für die ausgeführte Arbeit bestimmt ist. Das richtige elektrische Werkzeug kann so besser und mit mehr Sicherheit die Arbeit, für die es ausgelegt wurde, leisten.
  - Verwenden Sie kein elektrisches Werkzeug, das mit dem Schalter nicht ein- und ausgeschaltet werden kann.** Jedes elektrische Werkzeug, das mit dem Schalter nicht bedient werden kann, ist gefährlich und muss repariert werden.
  - Trennen Sie das Werkzeug vor jedem Einrichten, jedem Austausch des Zubehörs oder Ablegen des nicht verwendeten Werkzeuges durch das Ausziehen der Gabel vom Netz und/oder dem Abschalten von Akkus ab.** Diese vorbeugenden Sicherheitsmaßnahmen schränken die Gefahr einer unbeabsichtigten Betätigung des elektrischen Werkzeuges ein.
  - Legen Sie das nicht verwendete elektrische Werkzeug außerhalb der Reichweite von Kindern ab und lassen Sie nicht zu, dass Personen, die mit dem elektrischen Werkzeug oder mit diesen Anweisungen nicht vertraut gemacht wurden, es verwenden.** In den Händen von unerfahrenen Benutzern ist das elektrische Werkzeug gefährlich.
  - Warten Sie das elektrische Werkzeug.** Kontrollieren Sie das Einrichten der beweglichen Teile und ihre Beweglichkeit, konzentrieren Sie sich auf Risse, gebrochene Teile und alle weitere Umstände, welche die Funktion des elektrischen Werkzeuges gefährden könnten. Ist das Werkzeug beschädigt, stellen Sie vor jeder weiteren Verwendung seine Reparatur sicher. Viele Unfälle werden mit ungenügend gewartetem elektrischem Werkzeug verursacht.
  - Halten Sie Schnittwerkzeuge scharf und sauber.** Die richtig gewarteten und scharfen Schnittwerkzeuge erfassen mit niedrigerer Wahrscheinlichkeit das Material oder sperren sich, und man kann die Arbeit mit ihnen besser kontrollieren.
  - Verwenden Sie das elektrische Werkzeug, Zubehör, Arbeitswerkzeuge etc. im Einklang mit diesen Anweisungen und auf solche Weise, wie es für das konkrete elektrische Werkzeug vorgeschrieben wurde, und zwar mit Hinsicht auf die gegebenen Bedingungen und die Art der durchgeführten Arbeit.** Eine nicht bestimmungsgemäße Verwendung des elektrischen Werkzeuges kann zu gefährlichen Situationen führen.
- Service**
  - Lassen Sie die Reparaturen Ihres elektrischen Werkzeuges von einer qualifizierten Person ausführen, welche die identischen Ersatzteile verwendet wird.** Auf diese Weise wird ein gleiches Sicherheitsniveau des elektrischen Werkzeuges wie vor seiner Reparatur sichergestellt.

## Sicherheitshinweise für Sägen mit geradlinig umkehrender Bewegung

- Bei Tätigkeiten, bei denen das Schneidwerkzeug eine verdeckte elektrische Leitung oder sein eigenes Stromkabel berühren kann, halten Sie das elektromechanische Werkzeug an den isolierten Griffflächen. Die Berührung des Schneidwerkzeugs mit einem spannungsführenden Leiter kann dazu führen, dass unisolierte Metallteile des elektromechanischen Werkzeuges unter Spannung stehen und dem Benutzer einen Stromschlag versetzen.
- Es sollten Klemmen verwendet werden oder das Werkstück sollte auf andere praktische Art und Weise auf einem stabilen Untergrund gesichert und abgestützt werden. Das Halten des



Werkstücks in der Hand oder gegen den Körper führt zu Instabilität und damit leicht zum Verlust der Kontrolle.

## Sicherheitshinweise zum Ladegerät

- Dieses Gerät dürfen keine Personen (einschließlich Kindern) mit physischen, sinnlichen oder geistigen Einschränkungen verwenden oder solche, die eine mangelnde Erfahrung oder Kenntnisse darin haben, das Gerät sicher zu benutzen, wenn sie nicht beaufsichtigt werden oder wenn sie nicht von einer für ihre Sicherheit verantwortlichen Person bezüglich der Verwendung des Gerätes unterwiesen wurden.
- Kinder sollten beaufsichtigt werden, um zu gewährleisten, dass sie mit dem Gerät nicht spielen werden.

## Information über den Lärmpegel und Schwingungen

Die Werte wurden im Einklang mit EN 62841-1 gemessen.

### CPO 150

Der Pegel des Schalldrucks  $L_{pA} = 83,4$  dB (A).

Der Pegel der Schalleistung  $L_{wA} = 94,4$  dB (A).

Messungsgenauigkeit  $K = 5,0$  dB (A).

 **ACHTUNG! Bei der Arbeit entsteht Lärm!**  
**Verwenden Sie einen Gehörschutz!**

Der Wert der Schwingungen  $a_v$  (Summe der Vektoren in drei Richtungen) und die Ungenauigkeit  $k$ , festgelegt nach der Norm EN 62841:  $a_{vD} = 8,62$   $m/s^2$ .

Messungsgenauigkeit  $K = 1,5$   $m/s^2$ .

Die angeführten Werte von Schwingungen und Lärmpegel wurden gemäß den in EN 62841 angeführten Prüfbedingungen gemessen und dienen zum Vergleichen der Werkzeuge. Sie sind auch für eine vorläufige Beurteilung der Belastung mit Schwingungen und dem Lärm beim Einsatz des Werkzeuges geeignet.

Die angeführten Werte von Schwingungen und dem Lärm beziehen sich auf die Hauptverwendung des elektrischen Werkzeuges. Bei einer anderen Verwendung des elektrischen Werkzeuges, mit anderen Werkzeugen oder bei einer unzureichenden Wartung kann sich die Belastung mit Schwingungen und dem Lärm während der ganzen Arbeitszeit deutlich erhöhen.

Für eine genaue Beurteilung während der im Voraus festgelegten Arbeitszeit sind auch die Dauer des Leerlaufbetriebs und das Ausschalten des Werkzeuges im Rahmen dieser Zeit zu berücksichtigen. Damit kann die Belastung während der ganzen Arbeitszeit deutlich reduziert werden.

## Verwendung

Das Werkzeug ist dafür bestimmt, Trennschnitte und Ausschnitte in Holz, Kunststoff, Stahl, Buntmetallen und Aluminium auszuführen. Es ist für geradlinige Schritte geeignet. Verwenden Sie für die beschriebenen Arbeitsgänge vom Hersteller empfohlene Sägeblätter.

Für nicht bestimmungsgemäßen Gebrauch haftet der Benutzer selbst.

## Ladeprozess

1. Vergewissern Sie sich, dass die Netzversorgung dieselbe ist wie die Spannung auf dem Herstellerschild des Ladegeräts. Schließen Sie das Ladegerät (N1) an die Versorgungsquelle an. Die rote LED Kontrollleuchte (N2) leuchtet auf. Das bedeutet, dass das Ladegerät zum Laden bereit ist. Wenn die rote LED nicht aufleuchtet, überprüfen Sie den Anschluss an die Versorgungsquelle. Wenn die Versorgungsquelle in Ordnung ist, bringen Sie das Ladegerät zum autorisierten Servicezentrum!
2. Schieben Sie den Akku (B1) bis zum Anschlag in das Ladegerät.
3. Die rote LED Kontrollleuchte leuchtet und die grüne LED Kontrollleuchte (N2) beginnt zu blinken, das bedeutet, dass der Akku geladen wird.
4. Nach ca. 60 Minuten ist der Akku voll aufgeladen, die grüne und die rote LED leuchten jetzt durchgehend.
5. Nehmen Sie den Akku aus dem Ladegerät. Wenn Sie keinen weiteren Akku aufladen möchten, trennen Sie das Ladegerät von der Versorgungsquelle.

Übersicht der LED-Signale für die Aufladung (N2):

grüne LED	rote LED	Bedeutung von Signalkombinationen
leuchtet nicht	leuchtet	an das Stromnetz angeschlossen
blinkt	leuchtet	Akkumulator wird aufgeladen
leuchtet	leuchtet	Akkumulator ist aufgeladen
leuchtet nicht	blinkt	Ladegerättemperatur oder Akkumulator-temperatur zu hoch
blinken abwechselnd		Akkumulator beschädigt

## Neue Akkumulatoren:

Während der ersten Ladezyklen neuer Akkumulatoren kann deren Leistungsvermögen niedriger sein als der angegebene Wert. Dies ist durch die bislang nicht aktivierte chemische Komposition der Akkumulatoren bedingt. Dieser Zustand ist vorübergehend und kommt nach ein paar Ladezyklen in Ordnung.

### Anmerkung:

- Die leuchtende grüne Kontrollanzeige signalisiert, dass der Akku voll aufgeladen ist, oder dass er sich im „Langsamladebetrieb“ befindet, in dem das Ladeniveau des Akkus aufrechterhalten wird.
- Abhängig von der Umgebungstemperatur, der Netzeinspeisung und dem bestehenden Aufladungsniveau kann das anfängliche Aufladen der Akkus länger als 60 Minuten (in Abhängigkeit vom Leistungsvermögen des Akkus) dauern.
- Wenn Sie das Ladegerät nicht benutzen, trennen Sie es von der Versorgungsquelle.

## Wichtige Hinweise zum Aufladen:

1. Die längste Lebensdauer und die beste Leistung kann erreicht werden, wenn die Akkumulatoren bei einer Lufttemperatur von 18 °C bis 24 °C aufgeladen werden. **LADEN SIE DIE AKKUS NICHT** bei einer Temperatur von weniger als 0 °C und auch nicht bei mehr als 45 °C. Dies ist sehr wichtig. Sie vermeiden so eine ernsthafte Beschädigung der Akkus.
  - Besonders in den Sommermonaten laden Sie die Akkus nicht in direkter Sonne auf! Sie vermeiden so deren enorme Erwärmung, was zu einer ernsthafte Beschädigung der Akkus führen könnte!
2. Wird in das Ladegerät ein Akku gesteckt, der zu kalt ist (unter 0 °C), beginnt das Ladegerät nicht sofort mit der Aufladung, sondern die Kontrollanzeigen beginnen nur grün und rot zu blinken. Nachdem der Akku auf natürlichem Wege die Temperatur erreicht hat, die dem standardmäßigen Temperaturbereich entspricht, startet der Schnellladeprozess automatisch.
  - Wird in das Ladegerät ein Akku gesteckt, der zu warm ist (über 45 °C), beginnt das Ladegerät nicht sofort mit der Aufladung, sondern die Kontrollanzeigen beginnen nur grün und rot zu blinken. Nachdem die Akkutemperatur auf den Wert gesunken ist, der dem standardmäßigen Temperaturbereich entspricht, startet der Schnellladeprozess automatisch.
3. Wenn es nicht gelingt, die Akkus richtig aufzuladen (rote Kontrollanzeige blinkt):
  - Überprüfen Sie, ob die Kontaktflächen der Akkus nicht verschmutzt sind. Reinigen Sie sie bei Bedarf mit einem Baumwolltupfer und Spiritus.
  - Wenn es auch weiterhin nicht gelingt, die Akkus richtig aufzuladen, schicken oder bringen Sie das Ladegerät (einschließlich der Akkus) zum nächsten autorisierten Servicezentrum.
4. Unter bestimmten Bedingungen, wenn das Ladegerät an die Versorgungsquelle angeschlossen ist, können die Ladkontakte im Ladegerät durch Fremdmaterial kurzgeschlossen werden. Leitfähiges Fremdmaterial, wie z. B. Stahlwolle, Alufolie oder Metallpartikelablagerungen, muss aus dem Ladegerät regelmäßig entfernt werden. Trennen Sie das Ladegerät vor dem Reinigen von der Netzeinspeisung.
5. Wenn mehrere Ladeprozesse hintereinander durchgeführt werden, kann sich das Ladegerät erhitzen. Das ist normal und bedeutet keinen technischen Fehler.
6. Verhindern Sie, dass Flüssigkeit ins Ladegerät dringt, es könnte zu einem Stromschlag kommen. Wenn Sie nach der Benutzung die Abkühlung der Akkus erleichtern wollen, legen Sie sie nicht in eine erwärmte Umgebung.
7. Die Akkus können im angeschlossenen Ladegerät bleiben, ohne dass sie selbst oder das Ladegerät beschädigt werden. Die Akkus bleiben im Ladegerät voll aufgeladen. **LASSEN SIE AUFGE LadENE AKKUS NICHT** im Ladegerät, das von der Einspeisung getrennt ist.

- 8. VERWENDEN SIE KEINE AKKUS**, die beschädigt sind und aus deren Zellen Flüssigkeit austritt. Bei Hautkontakt spülen Sie den betroffenen Bereich sofort ab und beobachten sie die Hautreaktion. Suchen Sie bei Bedarf ärztliche Hilfe auf. Bei Augenkontakt spülen Sie die betroffene Stelle gründlich mit viel Wasser aus und suchen Sie unverzüglich ärztliche Hilfe auf.
- 9.** Wenn Sie einen nicht voll entladenen Akku aufladen, oder wenn Sie den Ladeprozess beenden, bevor der Akku voll aufgeladen ist, müssen Sie jeden solchen Zyklus als einen vollwertigen Ladezyklus zählen.

## Anmerkung zu Lithium-Ionen-Akkumulatoren

- Dieser Akku-Typ leidet nicht an dem Memory-Effekt, was bedeutet, dass die Akkumulatoren im beliebigen Ladezustand aufgeladen werden können. Wenn Sie die Akkus noch vor ihrer vollständigen Aufladung aus dem Ladegerät nehmen, werden sie nicht beschädigt.
- Der Lithium-Ionen-Akkumulator ist mit einem Schutz gegen Tiefentladung ausgestattet. Bei Spannungsabfall (Überlastung oder Entladung) unter die Überwachungsgrenze schaltet die Elektronik die Zellen ab. Das Gerät arbeitet danach entweder mit Unterbrechungen oder schaltet ganz ab. Die Belastung des Geräts muss gesenkt oder der Akku erneut aufgeladen werden.

## Lagerung der Lithium-Ionen-Akkumulatoren

- Bewahren Sie die Akkus voll aufgeladen in trockener und staubfreier Umgebung bei einer Temperatur von idealerweise 5 °C bis 40 °C auf. Wenn die Akkus über längere Zeit nicht benutzt werden, empfehlen wir, sie spätestens einmal in drei Monaten voll aufzuladen!
- Halten Sie die Akkukontakte sauber. Den Ersatzakku nicht zusammen mit Metallgegenständen lagern, es droht Kurzschlussgefahr.
- Über längere Zeit nicht benutzte Akkumulatoren sind vor der Benutzung stets aufzuladen.

## Transport von Lithium-Ionen-Akkumulatoren

Lithium-Ionen-Akkumulatoren fallen nach den gesetzlichen Bestimmungen unter den Transport von gefährlichen Ladungen. Der Transport dieser Akkumulatoren ist unter der Einhaltung örtlicher, nationaler und internationaler Vorschriften und Bestimmungen durchzuführen.

- Verbraucher dürfen diese Akkumulatoren problemlos auf Straßen transportieren.
- Der kommerzielle Transport von Lithium-Ionen-Akkumulatoren durch Speditionen unterliegt den Bestimmungen über den Transport von gefährlichen Ladungen. Die Vorbereitungsarbeiten für das Versenden sowie den Transport selbst dürfen nur entsprechend geschulte Personen vornehmen. Der ganze Prozess muss fachlich beaufsichtigt werden.

### Beim Transport von Batterien ist Folgendes zu beachten:

- Gewährleisten Sie, dass die Kontakte gut geschützt und isoliert sind, um einem Kurzschluss vorzubeugen.
- Achten Sie darauf, dass eine größere Anzahl von Akkumulatoren innerhalb der Verpackung sich nicht bewegen bzw. rutschen oder einstürzen kann.
- Beschädigte und ausgelaufene Akkumulatoren dürfen nicht transportiert werden.

Bezüglich weiterer Informationen wenden Sie sich an Ihren Transportunternehmer.

## Warnung!!

Beim Ladegerät werden keine Servicetätigkeiten aufseiten des Benutzers vorausgesetzt. Im Inneren des Ladegeräts gibt es keine Teile, die der Benutzer selbst reparieren könnte. Das Ladegerät ist im nächsten autorisierten Servicezentrum abzugeben, um eine Beschädigung z. B. ESD-empfindlicher Innenteile zu vermeiden.

Verwenden Sie stets den richtigen Akkusatz (der mit dem Werkzeug gelieferte Satz oder der vom Hersteller Narex s.r.o. empfohlene Ersatzsatz). Verwenden Sie niemals einen anderen Akkusatz, da er Ihr Werkzeug zerstören und einen gefährlichen Gerätezustand hervorrufen könnte.

## Einspannen und Wechseln des Sägeblattes



**Entnehmen Sie den Akku vor jeder Tätigkeit am Elektrowerkzeug (z. B. Wartung, Werkzeugwechsel) und bei dessen Transport oder Lagerung. Bei unbeabsichtigter Betätigung des Ein-/Aus Schalters besteht Verletzungsgefahr.**

Reinigen Sie vor dem Aufspannen des Sägeblattes (7) die Klemmböcken (6) und den Klemmring (5) sowie die Klemmflächen des Sägeblattes (7). Drehen Sie den Klemmring (5) mithilfe des kleinen Hebels nach

oben und schieben Sie gleichzeitig das Sägeblatt (7) in die Klemmböcken (6) ein. Lassen Sie dann den Hebel des Klemmrings los.



**Achtung! Prüfen Sie durch Ziehen am Sägeblatt (7), ob diese ordnungsgemäß befestigt ist.**

Um das Sägeblatt (7) zu entnehmen, drehen Sie den Klemmring (5) am kleinen Hebel nach oben und ziehen dann das Sägeblatt (7) aus den Klemmböcken (6). Lassen Sie dann den Hebel des Klemmrings los.

## Inbetriebnahme

### Einstellung der Fußplatte (3)



**Stützen Sie das Werkzeug beim Sägen mit der Fußplatte (3) ab, dadurch reduzieren Sie die durch die Maschine auf die Hand übertragenen Vibrationen und minimieren die Möglichkeit eines Rückschlags (Verklemmen des Sägeblattes im bearbeiteten Material).**

Lösen Sie zur Einstellung der Fußplatte den Arretierhebel der Fußplatte (4), indem Sie ihn vom Werkzeug weg nach unten und nach vorn ziehen. Anschließend stellen Sie die Fußplatte durch Herausziehen oder Einschieben so ein, dass der überstehende Teil des Sägeblattes lang genug zum Schneiden in das gewählte Material ist. Die Länge des ausgefahrenen Teils des Sägeblattes muss der Summe aus der Dicke des geschnittenen Materials, dem Hub der Maschine (28 mm) und einer Reserve von mindestens 10 mm entsprechen.

Zur Reinigung der Aufnahme des Sägeblattes können Sie die Fußplatte (3) komplett abnehmen. Nach der Reinigung der Klemmböcken und gegebenenfalls der Fußplatte schieben Sie die Fußplatte wieder zurück in die Führung ein, bis sie einrastet.

**Klappen Sie den Arretierhebel (4) der Fußplatte nicht während des Betriebs aus. Sie können die Kontrolle über das elektrische Werkzeug verlieren und sich verletzen.**

### Einsetzen und Herausnehmen des Akkus

Schieben Sie den Akku (B1) bis zum Anschlag in den Schacht auf der Unterseite des Gerätegriffes. Überzeugen Sie sich, dass der Akku richtig sitzt, indem Sie daran ziehen.

Zum Herausnehmen des Akkus (B1) aus der Maschine drücken Sie die Befestigungsschelle des Akkus (B2) und ziehen dann den Akku heraus.

### Einschalten

**Das Werkzeug ist mit einer Einschaltsperrung gegen unbeabsichtigtes Einschalten der Maschine (2) ausgerüstet. Eine von hinter der Maschine aus gesehen nach rechts gedrückte Einschaltsperrung ist gesichert. Zum Entschern des Ein-/Ausschalters (1) drücken Sie die Einschaltsperrung nach links.**

Durch Betätigung des Schalters (1) und durch aufeinander folgendes Herunterdrücken kann die Hubzahl stufenlos geregelt werden.

### Ausschalten

Lassen Sie den Ein-/Ausschalter (1) los. Der Nachlauf der Spindel wird durch die Bremse nach dem Ausschalten verkürzt.

**Sichern Sie beim Ablegen der Maschine den Ein-/Ausschalter, indem Sie die Einschaltsperrung gegen versehentliches Einschalten der Maschine (2) nach rechts drücken.**



**Entnehmen Sie den Akku vor jeder Tätigkeit am Elektrowerkzeug (z. B. Wartung, Werkzeugwechsel) und bei dessen Transport oder Lagerung. Bei unbeabsichtigter Betätigung des Ein-/Aus Schalters besteht Verletzungsgefahr.**

**Wenn das Sägeblatt blockiert, schalten Sie das Elektrowerkzeug sofort aus.**

## Praktische Tipps

**Beachten Sie beim Schneiden leichter Baustoffe die gesetzlichen Vorschriften und die Empfehlungen des Materialherstellers. Kontrollieren Sie vor dem Schneiden von Holz, Spanplatten, Baumaterialien usw., dass sich darin keine Fremdkörper wie Nägel, Schrauben usw. befinden. Verwenden Sie ein geeignetes Sägeblatt.**

Schalten Sie die Maschine ein und führen Sie sie zum Werkstück. Setzen Sie die Fußplatte (3) an der Werkstückoberfläche an und zerschneiden Sie dann mit gleichmäßigem Andruck bzw. gleichmäßiger Vorschubbewegung das Material. Schalten Sie das Elektrowerkzeug nach beendeter Tätigkeit aus.

**Wenn das Sägeblatt verklemt, schalten Sie die Maschine sofort aus. Spreizen Sie den Sägespalt mit einem geeigneten Werkzeug ausreichend und ziehen Sie anschließend die Maschine mit dem Sägeblatt heraus.**

## Tauchsägen

Es dürfen nur weiche Werkstoffe wie Holz, Gipskarton usw. im Tauchsägeverfahren bearbeitet werden! Bearbeiten Sie keine Metallwerkstoffe im Tauchsägeverfahren! Verwenden Sie zum Tauchsägen nur Sägeblätter mit einer maximalen Länge von 100 mm. Bei längeren Sägeblättern kann die Fußplatte nicht aufgesetzt werden, sodass dem Werkzeug die erforderliche Stabilität fehlt!

Setzen Sie die Fußplatte des Werkzeugs (3) so auf das Werkstück auf, dass das Sägeblatt (7) das Werkstück berührt und schalten Sie es ein. Drücken Sie den Schalter (1) für eine maximale Hubzahl voll durch. Drücken Sie das Werkzeug fest gegen das Werkstück und lassen Sie das Sägeblatt langsam in das Werkstück eintauchen. Sobald die Fußplatte (3) ganzflächig auf dem Werkstück aufliegt, sägen Sie entlang der gewünschten Schnittlinie weiter.

## Bündig sägen

Mithilfe elastischer Bi-Metall-Sägeblätter können z. B. hervorstehende Bauelemente wie Wasserleitungsrohre direkt an der Wand abgesägt werden.

**Achten Sie darauf, dass das Sägeblatt stets länger ist als der Durchmesser des zu schneidenden Werkstücks. Es besteht Rückschlaggefahr.**

Legen Sie das Sägeblatt direkt an der Wand an und biegen Sie es leicht durch seitlichem Druck auf das Werkzeug, bis die Fußplatte (3) an der Wand anliegt. Schalten Sie das Werkzeug ein und sägen Sie das Werkstück mit konstantem seitlichen Druck durch. **Rechnen Sie damit, dass dabei die angrenzende Wand beschädigt werden kann!**

**Für bestimmte Arbeiten kann das Sägeblatt (7) auch um 180 ° gedreht eingesetzt und das Werkzeug entsprechend gewendet geführt werden.**

## Kühl-/Schmiermittel

Beim Sägen von Metall sollten Sie aufgrund der Erwärmung des Materials Kühl- bzw. Schmiermittel entlang der Schnittlinie auftragen.

## Schutzelektronik

Die Maschine ist mit einer Schutzelektronik ausgestattet, um ernsthafte Schäden an der Maschine zu vermeiden. Wenn die Schutzelektronik einen der oben genannten Fehler feststellt, stoppt die Maschine sofort. Gehen Sie entsprechend der folgenden Tabelle vor, um den Fehler/die Störung der Maschine zu beheben.

*Übersicht der Schutzfunktionen und anschließende Wiederinbetriebnahme der Maschine:*

Art der Schutzfunktion	Lösung
Niedrige Akku-Spannung (wird am Akku signalisiert)	Aufladen / Akku austauschen
Überlastung der Maschine (die Maschine hat sich wegen eines Rückschlags oder übermäßiger Belastung abgeschaltet)	Den Schalter lösen und erneut drücken
Überhitzung der Maschine (kritische Temperatur des Motors, der Elektronik oder des Akkus wurde erreicht)	Maschine abkühlen lassen

## Prüfung des Akku-Zustands

Die Maschine ist mit einem Kontrollpanel für den Akku-Ladezustand (B3) ausgestattet.

Drücken Sie die Kontrolltaste (B5) im Kontrollfeld für den Akku-Ladezustand (B3). Anschließend leuchtet die Akkuladezustandsanzeige (B4) entsprechend dem Ladezustand (der Kapazität) des Akkus auf.

*Übersicht der Akku-Ladezustandsanzeige:*

Anzahl voll leuchtender LEDs	Ladungsniveau des Akkus
3	100 %
2	unter 60 %
1	unter 30 %

## Wartung und Service



Entnehmen Sie den Akku vor jeder Tätigkeit am Elektrogerät (z. B. Wartung, Werkzeugwechsel) und bei dessen Transport oder Lagerung. Bei unbeabsichtigter Betätigung des Ein-/ Aus Schalters besteht Verletzungsgefahr.

**Halten Sie das Elektrogerät und die Lüftungsöffnungen (8) stets sauber, reinigen Sie sie regelmäßig, insbesondere bei Arbeiten, bei denen größere Mengen an Staubpartikeln anfallen. Lassen Sie das Elektrogerät nach großer Belastung noch eine Weile im Leerlauf laufen, damit es abkühlt.**

Hinweis zum optimalen Umgang mit dem Akku. Schützen Sie den Akku vor Feuchtigkeit und Wasser. Lagern Sie den Akku ausschließlich im Temperaturbereich von -20 °C bis +50 °C. Lassen Sie den Akku nicht z. B. im Sommer im Auto liegen. Reinigen Sie die Lüftungsöffnungen für den Akku gelegentlich mit einem weichen, sauberen und trockenen Pinsel. Eine deutlich verkürzte Laufzeit nach dem Aufladen weist darauf hin, dass der Akku abgenutzt ist und ausgetauscht werden muss.



**Achtung! Im Hinblick auf den Schutz vor Unfällen mit elektrischem Strom und die Beibehaltung der Schutzklasse müssen alle Wartungs- und Servicearbeiten, die eine Demontage des Gerätegehäuses erfordern, von einem autorisierten Kundendienst durchgeführt werden!**

Die aktuelle Liste der autorisierten Kundendienste finden Sie auf unseren Webseiten [www.narex.cz](http://www.narex.cz) im Abschnitt „Service/Kundendienst“.

## Zubehör

Das entsprechende Zubehör für dieses Elektrowerkzeug ist als übliche Ware in allen Läden mit Elektrowerkzeugen erhältlich.

## Lagerung

Die verpackte Maschine kann im trockenen Lager ohne Heizung gelagert werden, wo die Temperatur nicht unter -5 °C sinkt.

Die unverpackte Maschine nur im trockenen Lager aufbewahren, wo die Temperatur nicht unter +5 °C sinkt und wo eine abrupte Temperaturschwankung verhindert wird.

## Entsorgung

Die Elektrowerkzeuge, das Zubehör und Verpackungen sollten zu einer erneuten Verwertung, welche die Umwelt nicht beschädigt, abgegeben werden.

**Nur für EU-Länder:**

Die Elektrowerkzeuge nicht in den Kommunalabfall werfen!

Gemäß der europäischen Richtlinie 2002/96/EG über alte Elektro- und Elektronikgeräte und ihre Durchsetzung in den nationalen Gesetzen muss ein unbenutzbares auseinandergelagertes Elektrowerkzeug zu einer erneuten Verwertung, welche die Umwelt nicht beschädigt, gesammelt werden.

## Garantie

Auf unsere Geräte gewähren wir eine Garantie auf Material- oder Fertigungsmängel gemäß den gesetzlichen Bestimmungen des gegebenen Landes, mindestens jedoch 12 Monate. In den Staaten der Europäischen Union beträgt die Garantiezeit 24 Monate bei einer ausschließlichen privaten Verwendung (mit einer Rechnung oder einem Lieferscheine nachgewiesen).

Schäden, die sich aus einem natürlichen Verschleiß, Überlastung, nicht richtiger Verwendung ergeben, bzw. Schäden, verursacht durch den Benutzer oder mit einer Verwendung im Widerspruch zu der Bedienungsanleitung, oder Schäden, die beim Einkauf bekannt waren, sind aus der Garantie ausgeschlossen.

## Anmerkung

Aufgrund der ständigen Forschungs- und Entwicklungsarbeiten sind Änderungen der hierin gemachten technischen Angaben vorbehalten.

## Conformitätserklärung

**CPO 150:**

Wir erklären, dass diese Anlage die Anforderungen folgender Normen und Richtlinien erfüllt.

**Sicherheit:**

EN 62841-1:2015

EN 62841-2-11:2016

Richtlinie 2006/42/EC

**Elektromagnetische Verträglichkeit:**

EN 55014-1: 2017

EN 55014-2: 2015

Richtlinie 2014/30/EU

**RoHS:**

Richtlinie 2011/65/EU

Aufbewahrungsort der technischen Dokumentation:

Narex s.r.o., Chelčického 1932, 470 01 Ceska Lipa, Tschechische Republik



Narex s.r.o.

Chelčického 1932

470 01 Česká Lípa

Jaroslav Hybner

Geschäftsführer der Gesellschaft

01. 03. 2021

## Sierra de sable a batería CPO 150

### Instrucciones de uso originales (ES)

#### Tabla de materias

Descripción de la máquina.....	29
Datos técnicos.....	29
Instrucciones de seguridad generales.....	30
Instrucciones de seguridad para sierras recíprocas.....	30
Instrucciones de seguridad para los cargadores.....	30
Información sobre el nivel de ruido y vibraciones.....	31
Uso.....	31
Instrucciones para la carga de la batería.....	31
Sujeción y extracción de la hoja de sierra.....	32
Puesta en marcha.....	32
Consejos prácticos.....	32
Sistema electrónico de protección.....	33
Control del estado de la batería.....	33
Mantenimiento y servicio.....	33
Accesorios.....	33
Almacenamiento.....	33
Reciclaje.....	33
Garantía.....	33
Declaración de conformidad.....	33

#### Descripción de la máquina

1.....	Interruptor
2.....	Bloqueo contra encendidos involuntarios
3.....	Zapata
4.....	Palanca de bloqueo de la zapata
5.....	Anilla de sujeción
6.....	Mandril de sujeción
7.....	Hoja de sierra*
8.....	Orificios de ventilación
B1.....	Batería*
B2.....	Soporte de la batería
B3.....	Panel de control del estado de la batería
B4.....	Indicador LED del estado de la batería
B5.....	Botón de control
N1.....	Cargador*
N2.....	Testigo LED de carga de la batería

\*) Los accesorios mostrados o descritos pueden no estar incluidos.

#### Datos técnicos

<b>Tipo</b>		<b>CPO 150</b>
Tensión de alimentación (V)		20,0
Número de carreras (min <sup>-1</sup> )		0–3 000
Altura de carrera (mm)		28
Profundidad máxima de corte (mm)	aluminio	18
	hierro	100
	madera	150
Peso sin batería (kg)		3,2
Cargador recomendado		CN 20
Baterías recomendadas		CB 4
<b>Cargador</b>		
<b>Tipo</b>		<b>CN 20</b>
Tensión de entrada (V)		100–240
Frecuencia (Hz)		50–60
Potencia consumida (W)		95
Tensión de salida (V)		20,0 ± 0,15
Corriente de carga (A)		4,0
Tiempo de carga (min):	CB 4	cca 60
Peso (kg)		0,46
Clase de protección		II / 
<b>Batería</b>		
<b>Tipo</b>		<b>CB 4</b>
Tensión (V)		20,0
Tipo de celdas		Li Ion
Capacidad (Ah)		4,0
Potencia de la batería (Wh)		80
Temperatura de carga (°C)		0–45
Tiempo de carga (min)		aprox. 60
Supervisión de la temperatura de carga		mediante termistor
Peso (kg)		0,67

## Instrucciones de seguridad generales



**¡ADVERTENCIA!** Lea todas las instrucciones de seguridad y el manual completo. La violación de todas las siguientes instrucciones puede ocasionar accidentes por contacto con corriente eléctrica, puede originar un incendio y/o causar graves lesiones a las personas.

Guarde cuidadosamente todas las instrucciones y el manual para su uso futuro.

La denominación «herramienta eléctrica», utilizada en las presentes instrucciones de advertencia significa una herramienta eléctrica, que se alimenta (toma móvil) de la red eléctrica, o herramienta, que se alimenta de baterías (sin toma móvil).

### 1) Seguridad del medio laboral

- a) **Mantenga limpio y bien iluminado el puesto de trabajo.** El desorden y la oscuridad suelen ser la causa de accidentes en el puesto de trabajo.
- b) **No utilice herramientas eléctricas en un medio con peligro de explosión, en los que haya líquidos inflamables, gases o polvo.** En la herramienta eléctrica se producen chispas, que pueden inflamar polvo o vapores.
- c) **Al utilizar la herramienta eléctrica, impida el acceso de niños y otras personas al lugar.** Si usted es interrumpido en la actividad que realiza, esto puede disociarlo de ella.

### 2) Seguridad de manipulación con electricidad

- a) **La clavija de la toma móvil de la herramienta eléctrica tiene que responder a las características del enchufe de la red. Nunca repare la clavija de manera alguna. Nunca utilice adaptadores de enchufe con herramientas, que tengan conexión de protección a tierra.** Las clavijas, que no sean destruidas por reparaciones y los enchufes correspondientes limitan el peligro de accidentes por contacto con la electricidad.
- b) **Evite el contacto del cuerpo con objetos conectados a tierra, por ejemplo, tubos, cuerpos de calefacción central, cocinas y neveras.** El peligro de accidente con corriente eléctrica aumenta cuando su cuerpo entra en contacto con la tierra.
- c) **No exponga la herramienta eléctrica a la lluvia, humedad o a que se moje.** Si la herramienta eléctrica se moja, aumentará el peligro de accidente por contacto con electricidad.
- d) **No utilice la toma móvil para otros fines. Nunca cargue o tire de la herramienta eléctrica por la toma, ni nunca extraiga la clavija del enchufe tirándola de la toma. Proteja la toma contra el calor, grasa, piezas móviles y con bordes afilados.** Las tomas dañadas o enredadas aumentan el peligro de accidente con electricidad.
- e) **Si la herramienta eléctrica es utilizada en exterior, use un cable alargador adecuado para exteriores.** Con el uso del cable alargador para exteriores se reduce el peligro de accidente con electricidad.

- f) **Si la herramienta eléctrica es utilizada en un medio húmedo, use una alimentación con un protector de corriente (RCD).** Utilizando un RCD, se reduce el peligro de accidente con electricidad.

### 3) Seguridad de las personas

- a) **Al utilizar la herramienta eléctrica, sea prudente y ponga atención a lo que esté haciendo, concéntrese y actúe con cordura.** Si está cansado o está bajo los efectos del alcohol, drogas o medicinas, no trabaje con la herramienta eléctrica. Un mínimo descuido al utilizar la herramienta eléctrica puede originar un grave accidente de personas.
- b) **Utilice medios de protección. Siempre utilice protección de la vista.** Los medios de protección, utilizados de conformidad con las condiciones laborales, como p.ej., respiradores, calzado de seguridad antideslizante, coberturas de la cabeza, o protectores de ruido, pueden reducir el peligro de lesiones de personas.
- c) **Evite un encendido casual. Cerciórese de que el pulsador esté en posición de apagado cuando vaya a introducir la clavija en el enchufe y/o cuando vaya a cambiar las baterías, o porte las herramientas.** Asimismo, la causa de accidentes puede ser también el portar una herramienta con el dedo puesto en el pulsador, o el conectar la clavija con el pulsador en posición de encendido.
- d) **Antes de encender una herramienta, retire todos los instrumentos de calibración o llaves.** El dejar un instrumento de calibración o una llave fija a una parte giratoria de una herramienta eléctrica puede ser la causa de lesiones de personas.
- e) **Trabaje hasta donde tenga alcance con seguridad. Mantenga siempre una posición estable y equilibrio.** De esta manera podrá

tener un dominio pleno de la herramienta eléctrica en situaciones imprevistas.

- f) **Use ropa adecuada. No utilice ropa holgada ni joyas.** Procure mantener el cabello, la ropa y los guantes a una distancia prudencial de las partes móviles. La ropa holgada, joyas y el cabello largo pueden ser atrapados por las partes móviles.
  - g) **Si se disponen de medios para conectar equipos de extracción y recogida de polvo, cerciórese de que éstos estén bien conectados y de usarlos correctamente.** El uso de tales equipos puede reducir el peligro causado por la presencia de polvo.
- ### 4) Uso de herramientas eléctricas y cuidados de éstas
- a) **No sobrecargue la herramienta eléctrica. Utilice la herramienta correcta, que esté destinada para el trabajo realizado.** Una herramienta eléctrica adecuada trabajará mejor y de una manera más segura en la labor para la que ha sido diseñada.
  - b) **No utilice una herramienta eléctrica, que no se pueda encender y apagar mediante el pulsador.** Cualquiera herramienta eléctrica que no se pueda operar a través del pulsador, constituye un peligro y hay que repararla.
  - c) **Desconecte la herramienta sacando la clavija del enchufe, y/o desconectando la batería, antes de hacer cualquier calibración, cambio de accesorios, o antes de guardar una herramienta eléctrica, que no se esté utilizando.** Estas medidas de seguridad, preventivas reducen el peligro de un encendido casual de la herramienta eléctrica.
  - d) **La herramienta eléctrica que no se esté utilizando, aléjela del alcance de los niños y no permita que la utilicen personas que no hayan sido instruidas, sobre el uso de la misma.** La herramienta eléctrica constituye un peligro en manos de usuarios inexpertos.
  - e) **Dé mantenimiento a la herramienta eléctrica. Revise la calibración de las partes móviles y su movilidad, fíjese si hay grietas, piezas partidas y cualquier otra situación, que pueda afectar el funcionamiento de la herramienta eléctrica.** Si está deteriorada, mándela a reparar antes de volverla a usar. Muchos accidentes se producen por un mantenimiento insuficiente de la herramienta eléctrica.
  - f) **Mantenga afilados y limpios los instrumentos de corte.** Los instrumentos de corte afilados correctamente y limpios tienen menos probabilidad de que se enreden con el material o se bloqueen, el trabajo con ellos se controla con más dominio.
  - g) **Utilice herramientas eléctricas, accesorios, instrumentos de trabajo y otros instrumentos, que sean conformes a las presentes instrucciones, y de la forma que haya sido recomendada para una herramienta eléctrica, concreta, tomándose en cuenta las condiciones de trabajo y el tipo de trabajo realizado.** El uso de una herramienta eléctrica para realizar otras actividades que no sean las concebidas, pueden originar situaciones de peligro.
- ### 5) Servicio de reparación
- a) **Confíe la reaparición de su herramienta eléctrica a un personal cualificado, quien utilizará piezas de repuesto idénticas.** De esta manera se garantiza el mismo nivel de seguridad que tenía la herramienta antes de su reparación.

## Instrucciones de seguridad para sierras recíprocas

- **Si durante la actividad hay riesgo de que la herramienta de corte toque un cable eléctrico oculto o su propia alimentación, sujétela por las superficies de agarre aisladas.** El contacto de la herramienta con un cable bajo tensión puede causar que las partes no aisladas se conviertan en conductoras y transmitan al usuario una descarga eléctrica.
- **Para fijar y mantener la pieza a trabajar sobre una base estable, utilice abrazaderas u otros medios similares.** Sujetar la pieza a trabajar con la mano o apoyada contra el cuerpo conduce a su inestabilidad y puede ocasionar la pérdida del control.

## Instrucciones de seguridad para los cargadores

- **Este producto no está pensado para ser utilizado por personas (incluidos niños) cuyas capacidades físicas, psíquicas o mentales y cuyos conocimientos impiden su utilización segura del producto, siempre que no estén supervisadas o instruidas en la correcta utilización por una persona responsable de su seguridad.**



– Siempre deberá supervisarse a los niños para garantizar que no jueguen con el producto.

## Información sobre el nivel de ruido y vibraciones

Los valores fueron medidos de conformidad con la EN 62841-1.

### CPO 150

Nivel de presión acústica  $L_{pA} = 83,4$  dB (A).

Nivel de potencia acústica  $L_{WA} = 94,4$  dB (A).

Imprecisión de medición  $K = 5,0$  dB (A).



**¡ATENCIÓN! ¡En el trabajo hay ruido!**

**¡Use protección para los oídos!**

El valor de vibraciones calculado, que influye en las manos y brazos  $a_{hv} = 8,62$  m.s<sup>-2</sup>.

Imprecisión de medición  $K = 1,5$  m.s<sup>-2</sup>.

Los valores de emisión indicados (vibración, ruido) se han medido conforme a las condiciones de la norma EN 62841 y sirven para la comparación de máquinas. Son adecuados para una evaluación provisional de los valores de vibración y ruido en la aplicación.

Los valores de emisión indicados representan las aplicaciones principales de la herramienta eléctrica. No obstante, si se emplea la herramienta eléctrica para otras aplicaciones, con otras herramientas o con un mantenimiento insuficiente, puede aumentar notablemente los valores de vibración y ruido en todo el tiempo de trabajo.

También se tienen que tener en cuenta los tiempos de marcha en vacío y de inactividad de la máquina para obtener una evaluación exacta durante un tiempo fijado, pues el valor obtenido en la medición incluyendo estos tiempos puede resultar mucho más bajo.

## Uso

La herramienta está diseñada para realizar cortes en madera, plástico, acero, metales no ferrosos y aluminio. Apta para cortes rectos. Para las operaciones mencionadas, utilice hojas de sierra recomendadas por el fabricante.

Cualquier uso distinto al recomendado será responsabilidad del usuario.

## Instrucciones para la carga de la batería

- Asegúrese de que el voltaje de la red de alimentación sea igual al voltaje especificado en la etiqueta de características del cargador. Conecte el cargador (N1) a la fuente de alimentación. Se encenderá el testigo LED rojo (N2). Eso significa que el cargador está preparado para cargar. Si el testigo LED rojo no se enciende, revise la conexión a la fuente de alimentación. Si la fuente de alimentación funciona correctamente, lleve el cargador a un centro de mantenimiento autorizado.
- Introduzca la batería (B1) en el cargador empujando hasta el fondo.
- El testigo LED rojo se encenderá y el testigo LED verde (N2) empezará a parpadear. Eso significa que la batería se está cargando.
- En aprox. 60 minutos la batería estará cargada del todo. Los testigos LED verde y rojo se mantendrán encendidos sin parpadear.
- Retire la batería del cargador. Si no desea cargar otra batería, desconecte el cargador de la fuente de alimentación.

Tabla de significados de las luces LED de carga (N2):

LED verde	LED rojo	Significado de la combinación de señales
apagado	encendido	conectado a la red
intermitente	encendido	la batería se está cargando
encendido	encendido	la batería está cargada
apagado	intermitente	la temperatura del cargador o de la batería es demasiado alta
parpadean alternativamente		la batería está dañada

## Baterías nuevas:

En los primeros ciclos de carga de las baterías nuevas, su capacidad puede ser inferior al valor indicado. Esto se debe a que la composición química de las baterías aún no se ha activado. Este problema es temporal y se corregirá después de varios ciclos de carga.

### Nota:

- El indicador luminoso verde indica que la batería está completa-

mente cargada o está en modo de carga lenta manteniendo el nivel de carga de la batería.

- Según la temperatura ambiente, la tensión de la red y el nivel actual de carga, la carga inicial de la batería puede tardar entre 60 minutos (según el tipo de batería).
- Cuando no se utilice el cargador, se debe desenchufar de la fuente de alimentación.

## Advertencia importante para la carga:

- Para prolongar su vida útil y conseguir un rendimiento óptimo, cargue la batería a una temperatura ambiente de entre 18 °C y 24 °C. **NO CARGAR** las baterías a una temperatura inferior a 0 °C ni superior a 45 °C. Es muy importante. De esta manera se evitarán daños graves en la batería.
- Especialmente en verano, no cargar la batería con exposición directa al sol. Así se evitará su sobrecalentamiento, que podría causar daños.
- Si introducimos en el cargador una batería demasiado fría (menos de 0 °C), el cargador no iniciará la carga de inmediato, únicamente se irán iluminando los testigos verde y rojo de manera intermitente. Cuando la batería alcance la temperatura estándar, se iniciará de forma automática el procedimiento de carga rápida.
- Si introducimos en el cargador una batería demasiado caliente (más de 45 °C), el cargador no iniciará la carga de inmediato, únicamente se irán iluminando los testigos verde y rojo de manera intermitente. Cuando la temperatura de la batería descienda a una temperatura estándar, se iniciará de forma automática el procedimiento de carga rápida.
- Si la batería no se puede cargar debidamente (se enciende el testigo rojo de manera intermitente):
  - Cerciorarse de que las superficies de los contactos de la batería no están sucias. Si fuese necesario, limpiarlas con un algodón y alcohol.
  - En caso de que la batería no se pueda cargar correctamente, enviar el cargador (incluyendo las baterías) al taller de servicio autorizado más cercano.
- En ciertos casos, cuando el cargador está conectado a la fuente de alimentación, los contactos de carga situados en el cargador pueden sufrir un cortocircuito por la presencia de materiales extraños. Los materiales extraños conductores como, por ejemplo, lana de acero, láminas de aluminio o una acumulación de partículas de metal, deben eliminarse regularmente del cargador. Antes de limpiar el cargador hay que desenchufarlo de la red eléctrica.
- Cuando se realizan de forma sucesiva varias operaciones de carga, el cargador puede calentarse. Esto es normal y no indica ningún problema técnico.
- Evite que entren líquidos en el cargador, ya que podría provocarse una descarga eléctrica. Para facilitar el enfriamiento de la batería después de su uso, no debe dejarse en un entorno caliente.
- Las baterías podrán permanecer en el cargador conectado sin que ellas ni el cargador se deterioren. Las baterías permanecerán completamente cargadas en el cargador. **NO DEJAR** baterías cargadas en un cargador desconectado de la red de alimentación.
- NO UTILIZAR BATERÍAS** dañadas o que presenten fugas de líquido. Si el líquido entra en contacto con la piel, lave inmediatamente la zona afectada y observe la reacción de la piel. Si fuese necesario, acudir al médico. En caso de contacto con los ojos, enjuague con agua abundante y consulte inmediatamente a un médico.
- Si carga una batería que no se había descargado por completo, o interrumpa la carga de la batería antes de que se haya completado, debe considerar esos ciclos como un ciclo completo de carga.

## Nota respecto a las baterías de iones de litio (Li-Ion)

- Este tipo de baterías no tiene efecto memoria, es decir, se pueden cargar con cualquier nivel de carga. Si se retiran las baterías del cargador antes de que estén completamente cargadas, no sufrirán ningún daño.
- La batería de iones de litio está provista de protección contra una descarga total. En el caso de un descenso de la tensión por debajo del límite establecido (sobrecarga o descarga), el circuito electrónico desconectará las celdas. A continuación, el equipo funcionará de forma intermitente o se detendrá por completo. Es necesario reducir la carga del equipo, o volver a cargar la batería.

## Almacenamiento de baterías de litio

- Conservar las baterías completamente cargadas en un lugar seco y libre de polvo a temperatura ambiente, siendo la óptima de 5 °C

a 40 °C. Si lleva mucho tiempo sin utilizar las baterías, es recomendable cargarlas totalmente, por lo menos una vez cada tres meses.

- Mantenga limpios los contactos de la batería. No almacenar la batería de reemplazo junto con objetos metálicos ya que existe riesgo de cortocircuito.
- Las baterías que no se han utilizado durante mucho tiempo siempre deben cargarse antes de su utilización.

## Transporte de baterías de litio

Las baterías de litio están sujetas a las disposiciones legales sobre transporte de mercancías peligrosas. El transporte de estas baterías debe realizarse de acuerdo con las regulaciones locales, nacionales e internacionales.

- Los usuarios pueden transportar sin problemas estas baterías por carretera.
- El transporte comercial de baterías de litio por parte de compañías de transporte está sujeto a las disposiciones sobre el transporte de mercancías peligrosas. La preparación para el envío y el transporte solo puede ser realizada por personas debidamente capacitadas. Todo el proceso debe ser supervisado de manera profesional.

**Al transportar las baterías, siga siempre las siguientes instrucciones:**

- Asegurarse de que los contactos estén protegidos y aislados para evitar cortocircuitos.
- Procurar que, si hay varias baterías, no se muevan, resbalen o se rompan dentro del paquete.
- Las baterías dañadas y con fugas no deben ser transportadas.

Para más información, contacte a su transportista.

## ¡Advertencia!

Los cargadores no deben ser nunca reparados por el usuario. Dentro del cargador no hay piezas que el usuario pueda arreglar él mismo. Es necesario llevar el cargador al servicio técnico autorizado más cercano para evitar daños en las piezas interiores sensibles a la electricidad estática.

Utilizar siempre el pack de baterías adecuado (el entregado con la herramienta o el pack de repuesto recomendado por el fabricante Narex s.r.o.). No utilizar nunca otro pack de baterías, puesto que podría dañarse la herramienta y provocar una situación peligrosa.

## Sujeción y extracción de la hoja de sierra

 **Saque la batería antes de realizar cualquier trabajo en la herramienta eléctrica (p. ej. mantenimiento, cambio de accesorios) y antes de su transporte y almacenamiento. En caso contrario, existe riesgo de lesiones si se presiona accidentalmente el interruptor.**

Antes de insertar la hoja de sierra (7), limpie el mandril de sujeción (6) y la anilla de sujeción (5), así como las zonas de inserción de la hoja de sierra (7). Gire la anilla de sujeción (5) tirando de la palanca hacia arriba y, sin soltarla, inserte la hoja de sierra (7) en el mandril de sujeción (6). Suelte la palanca de la anilla de sujeción.

 **¡Advertencia! Tire de la hoja de sierra (7) para asegurarse de que esté correctamente fijada.**

Para extraer la hoja de sierra (7), gire la anilla de sujeción (5) tirando de la palanca hacia arriba y, a continuación, saque la hoja de sierra (7) del mandril de sujeción (6). Suelte la palanca de la anilla de sujeción.

## Puesta en marcha

### Ajuste de la zapata (3)

 **Al realizar el corte, apoye la herramienta en la zapata (3) para reducir las vibraciones que se transmiten a las manos y minimizar la posibilidad de retroceso (atasco de la hoja de sierra en el material cortado).**

Para ajustar la zapata, afloje la palanca de bloqueo de la zapata (4) tirando de ella hacia fuera y hacia abajo desde el cuerpo de la herramienta. A continuación, ajuste la zapata moviéndola hacia adelante o hacia atrás de manera que la longitud de la hoja de sierra tenga el largo adecuado para cortar el material elegido. La parte sobresaliente de la hoja de sierra debe ser equivalente a la suma del material a cortar, la carrera de la sierra (28 mm) y una reserva mín. de 10 mm.

Para limpiar la inserción de la hoja de sierra, puede sacar por completo la zapata (3). Tras haber limpiado la inserción de la hoja de sierra, y en la mayoría de los casos también la zapata, vuelva a insertar la zapata en las guías de la herramienta hasta que encaje.

**No mueva la palanca de bloqueo de la zapata (4) con la herramienta en marcha. Podría perder el control de la herramienta eléctrica y lesionarse.**

## Cómo colocar y retirar la batería

Introduzca la batería (B1) en el hueco de la parte trasera de la empuñadura de la máquina, hasta el tope. Tire de la batería para comprobar que esté correctamente colocada.

Para extraer la batería (B1) de la máquina, presione el botón de la batería (B2) y tire de la batería.

## Encendido

**La herramienta está equipada con un bloqueo contra encendidos involuntarios (2). Cuando se encuentra situado hacia la derecha (visto desde la parte de atrás), la herramienta está bloqueada. Para desbloquear el interruptor (1), mueva el bloqueo hacia la izquierda.**

Puede regular de manera precisa el número de carreras apretando el interruptor (1) de forma gradual.

## Apagado

Suelte el interruptor (1). Una vez apagada la máquina, el freno detendrá el cabezal de husillo.

**Cuando deje de usar la herramienta, bloquéela moviendo el botón del bloqueo contra encendidos involuntarios (2) hacia la derecha.**

 **Saque la batería antes de realizar cualquier trabajo en la herramienta eléctrica (p. ej. mantenimiento, cambio de accesorios) y antes de su transporte y almacenamiento. En caso contrario, existe riesgo de lesiones si se presiona accidentalmente el interruptor.**

**Si la hoja de sierra se atasca, apague inmediatamente la herramienta eléctrica.**

## Consejos prácticos

**Al cortar materiales de construcción ligeros, respete las normas y recomendaciones del fabricante del material. Antes de cortar madera, aglomerado, materiales de construcción, etc. compruebe que no contengan clavos, tornillos u otros elementos similares. Utilice una hoja de sierra adecuada.**

Encienda la herramienta y acérquela hacia la pieza a trabajar. Coloque la zapata (3) sobre la superficie de la pieza a trabajar y, con una presión estable, inicie el movimiento para cortar el material. Una vez acabado el trabajo, apague la herramienta eléctrica.

**Si la hoja de sierra se atasca, apague inmediatamente la herramienta. Con una herramienta adecuada, ensanche el corte lo suficiente y extraiga la herramienta con la hoja de sierra.**

## Corte de inmersión

**Solo pueden realizarse cortes de inmersión en materiales blandos como la madera, el yeso laminado etc. No intente realizar cortes de inmersión en materiales metálicos. Para los cortes de inmersión, utilice solo hojas de sierra con una longitud máxima de 100 mm. En las hojas de sierra más largas no puede colocarse la zapata, con lo que la herramienta no tendrá la estabilidad necesaria.**

Coloque la zapata (3) en la pieza a trabajar de manera que la hoja de sierra (7) la toque y, a continuación, encienda la herramienta. Para utilizar el número de carreras máximo, presione el interruptor (1) hasta el fondo. Presione la herramienta contra la pieza a trabajar y deje que la hoja de sierra entre lentamente. Cuando toda la superficie de la zapata (3) esté tocando la pieza a trabajar, siga cortando siguiendo la línea de corte deseada.

## Corte de alineación

Gracias a las hojas de sierra bimetalicas flexibles, puede cortar elementos de construcción sobresalientes, p. ej. tuberías de agua, a ras de pared.

**Procure que la hoja de sierra sea siempre más larga que el diámetro de la pieza a cortar. Riesgo de retroceso.**

Coloque la hoja de sierra directamente contra la pared, doblándola ligeramente con una presión lateral a la herramienta, hasta que la zapata (3) quede apoyada en la pared. Encienda la herramienta y, con una presión lateral constante, corte la pieza. **Tenga en cuenta que la pared puede resultar dañada.**

**Para realizar ciertos trabajos, puede insertar la hoja de sierra (7) girada 180° y guiar la herramienta al revés.**

## Refrigerante/lubricante

Al cortar metal, debe aplicar un refrigerante o lubricante junto a la línea de corte para evitar el sobrecalentamiento del material.



## Sistema electrónico de protección

El equipo dispone de un sistema electrónico de protección diseñado para evitar daños graves en el aparato. Si el sistema electrónico de protección registra alguno de los errores/defectos indicados, la máquina se detendrá inmediatamente. Siga esta tabla para solucionar el error/defecto de la máquina.

Resumen de las funciones de protección y de reinicio de la máquina:

Tipo de función de protección	Solución
Tensión de la batería baja (indicado en la batería)	Cargar/cambiar la batería
Sobrecarga de la máquina (se ha apagado la máquina en retroceso o por una carga excesiva)	Soltar y volver a presionar el interruptor
Sobrecalentamiento de la máquina (se ha alcanzado la temperatura crítica del motor, del sistema electrónico o de la batería)	Dejar enfriar la máquina

## Control del estado de la batería

El equipo dispone de un panel de control del estado de la batería (B3). Presione el botón de control (B4) en el panel del estado de la batería (B3). Al hacerlo, se encenderá el indicador del estado de la batería (B5) según el estado de carga (capacidad) de la batería.

Resumen de indicaciones del estado de carga de la batería:

Número de LED encendidos	Nivel de carga de la batería
3	100 %
2	menos del 60 %
1	menos del 30 %

## Mantenimiento y servicio



**Saque la batería antes de cualquier trabajo con la herramienta eléctrica (p. ej., mantenimiento, cambio de herramientas) y antes de su transporte y almacenamiento. Riesgo de lesiones si se presiona accidentalmente el interruptor.**

**Mantenga la herramienta eléctrica y los orificios de ventilación (8) siempre limpios y haga una limpieza regularmente; sobre todo, durante trabajos que generen muchas partículas de polvo. Después de un uso intensivo, deje la máquina girar en vacío durante un rato para que se enfríe.**

Advertencias para el manejo óptimo de la batería. Proteja la batería del agua y la humedad. Almacene la batería a una temperatura de entre -20 °C y +50 °C. Para ello, evite dejar la batería, por ejemplo, en verano en el coche. Limpie de vez en cuando los orificios de ventilación de la batería con un cepillo suave, limpio y seco. Si el tiempo de marcha tras la carga disminuye notablemente, la batería está gastada y hay que cambiarla.



**¡Advertencia! Para garantizar la seguridad ante descargas eléctricas y mantener la clase de protección, todos los trabajos de mantenimiento que requieren el desmontaje de la carcasa del aparato deben realizarse exclusivamente en un servicio autorizado.**

Puede encontrar el listado actual de centros de servicio autorizados en nuestra página web [www.narex.cz](http://www.narex.cz), en la sección «Establecimientos de servicio».

## Accesorios

El accesorio recomendado para el uso con estas herramientas es un accesorio de uso habitual y se puede adquirir en tiendas de herramientas eléctricas manuales.

## Almacenamiento

Los aparatos embalados se pueden almacenar en almacenes sin calefacción, donde la temperatura no descienda por debajo de -5 °C.

Los aparatos sin embalar únicamente se pueden conservar en almacenes secos, donde la temperatura no baje de los +5 °C y donde estén protegidos de cambios bruscos de temperatura.

## Reciclaje

Las herramientas eléctricas, los accesorios y los embalajes controlarse continuamente para que no dañen el medio ambiente.

**Únicamente para países de la UE:**

¡No deseche las herramientas eléctricas con los desechos domésticos! Según la Directiva europea 2002/96/CE sobre residuos de aparatos eléctricos y electrónicos y su transposición en las leyes nacionales, las herramientas eléctricas desmanteladas inutilizables deben reunirse para controlar continuamente que no afectan al medio ambiente.

## Garantía

Nuestras herramientas disponen de una garantía para los defectos de los materiales o de la fabricación, de conformidad con las normas estipuladas en el país pertinente, con una duración mínima de 12 meses. En los Estados de la Unión Europea, la garantía tendrá una duración de 24 meses para los productos destinados al uso privado (acreditado con la factura o el recibo).

Los elementos del acumulador tienen una garantía de 6 meses.

No estarán cubiertos por la garantía los daños derivados del desgaste natural, sobrecarga, una manipulación inadecuada, por ejemplo los daños causados por el usuario o por una utilización contraria a las instrucciones, o los daños conocidos en el momento de la compra.

Las reclamaciones únicamente se aceptarán si el aparato no está desmontado y se devuelven al proveedor o a un servicio técnico autorizado de NAREX. Guarde bien el manual de operación y el justificante de compra. En caso contrario, se aplicarán siempre las condiciones de garantía actuales.

## Observación

Sujeto a modificaciones técnicas como resultado de los continuos trabajos de investigación y desarrollo.

## Declaración de conformidad

**CPO 150:**

Declaramos que este equipo cumple con los requerimientos de las siguientes normas y directivas.

**Seguridad:**

EN 62841-1:2015

EN 62841-2-11:2016

Directiva 2006/42/CE

**Compatibilidad electromagnética:**

EN 55014-1:2017

EN 55014-2:2015

Directiva 2014/30/EU

**RoHS:**

Directiva 2011/65/EU

Lugar de depósito de la documentación técnica:

Narex s.r.o., Chelčického 1932, 470 01 Česká Lípa, República Checa

**CE 2021**

Narex s.r.o.

Chelčického 1932

470 01 Česká Lípa

Jaroslav Hybnr

Apoderado

01-03-2021

**Scie sabre sans fil CPO 150  
Mode d'emploi original (FR)**

**Sommaire**

Description de l'appareil .....34  
 Caractéristiques techniques .....34  
 Avertissements généraux de sécurité .....35  
 Instructions de sécurité pour les scies sabres à retour linéaire .....35  
 Consignes de sécurité pour le chargeur .....35  
 Niveau sonore et vibrations .....36  
 Utilisation .....36  
 Instructions de chargement de la batterie .....36  
 Insertion et extraction de la lame de scie .....37  
 Mise en service .....37  
 Conseils pratiques .....37  
 Électronique de protection .....38  
 Contrôle de l'état de la batterie .....38  
 Nettoyage et entretien .....38  
 Accessoires .....38  
 Stockage .....38  
 Recyclage .....38  
 Garantie .....38  
 Déclaration de conformité .....38

**Description de l'appareil**

- 1 .....Interrupteur marche/arrêt
- 2 .....Interrupteur de sécurité contre les mises en marche involontaires
- 3 .....Support
- 4 .....Lever de blocage du support
- 5 .....Cercle de serrage
- 6 .....Mâchoire de serrage
- 7 .....Lame de scie\*
- 8 .....Orifices d'aération
- B1 .....Batterie\*
- B2 .....Loquet de retenue de la batterie
- B3 .....Panneau de contrôle de l'état de la batterie
- B4 .....Indicateur LED de l'état de la batterie
- B5 .....Bouton de contrôle
- N1 .....Chargeur\*
- N2 .....Indicateurs de charge, à LED

**\*) Les accessoires représentés ou décrits ne sont pas obligatoirement fournis avec l'outil.**

**Caractéristiques techniques**

<b>Type</b>		<b>CPO 150</b>
Tension (V)		20,0
Nombre de battements (min <sup>-1</sup> )		0–3 000
Course de coupe (mm)		28
Profondeur de coupe maximale (mm)	aluminium	18
	fer	100
	bois	150
Poids sans batterie (kg)		3,2
Chargeur recommandé		CN 20
Batteries recommandées		CB 4
<b>Chargeur</b>		
<b>Type</b>		<b>CN 20</b>
Tension d'entrée (V)		100–240
Fréquence (Hz)		50–60
Puissance en entrée (W)		95
Tension de sortie (V)		20,0 ± 0,15
Courant de charge (A)		4,0
Temps de charge (min) :		CB 4      cca 60
Poids (kg)		0,46
Classe de protection		II / 
<b>Batterie</b>		
<b>Type</b>		<b>CB 4</b>
Tension (V)		20,0
Type de cellule		Li Ion
Capacité (Ah)		4,0
Performance de la batterie (Wh)		80
Température de charge (°C)		0–45
Temps de charge (min)		cca 60
Surveillance de la température de charge		avec la thermistance
Poids (kg)		0,67

## Avertissements généraux de sécurité



**AVERTISSEMENT !** Lire tous les avertissements de sécurité et toutes les instructions. Ne pas suivre l'ensemble des instructions suivantes peut donner lieu à une décharge électrique, un incendie et/ou une blessure grave.

### Instructions et notice à conserver pour un usage ultérieur.

Dans l'ensemble des avertissements suivants, le terme « outil » fait référence à votre outil électroportatif alimenté par le secteur (avec cordon d'alimentation) ou à votre outil électroportatif fonctionnant sur batterie (sans cordon d'alimentation).

#### 1) Sécurité de la zone de travail

- Maintenir la propreté et un éclairage suffisant sur la zone de travail. Le désordre et le manque d'éclairage sont souvent causes d'accident sur la zone de travail.
- Ne pas faire fonctionner des outils électroportatifs dans une atmosphère explosive où se trouvent des liquides, des gaz ou de la poussière inflammables. Les outils électroportatifs produisent des étincelles qui peuvent enflammer la poussière ou les fumées.
- Tenir les enfants et les personnes présentes à l'écart pendant l'utilisation de l'outil. Toute distraction peut vous faire perdre le contrôle de l'outil.

#### 2) Sécurité électrique

- Les fiches de l'outil doivent être adaptées au socle. Ne jamais modifier la fiche de quelque façon que ce soit. Ne pas utiliser d'adaptateur avec des outils à prise de terre. Des fiches non modifiées et des socles adaptés réduiront le risque de décharge électrique.
- Éviter tout contact corporel avec des surfaces reliées à la terre telles que les tuyaux, les radiateurs, les cuisinières et les réfrigérateurs. Il existe un risque accru de décharge électrique si votre corps est relié à la terre.
- Ne pas exposer les outils électroportatifs à la pluie, l'humidité ou à un environnement mouillé. La pénétration d'eau dans un outil électroportatif augmente le risque de décharge électrique.
- Ne pas utiliser le cordon à d'autres fins. Ne jamais porter ou traîner l'outil par le cordon et ne jamais arracher les fiches de la prise en tirant sur le cordon. Protéger le cordon de la chaleur, de la graisse, des arêtes coupantes et des objets en mouvement. Un cordon endommagé ou emmêlé augmente le risque de décharge électrique.
- Lorsque vous utilisez votre outil à l'extérieur, servez-vous d'une rallonge adaptée à un usage extérieur. L'utilisation d'une rallonge adaptée à un usage extérieur réduit le risque de décharge électrique.
- Si l'outil est utilisé dans un environnement humide, utiliser une alimentation protégée par un dispositif à courant différentiel résiduel (RCD). L'usage d'un RCD réduit le risque de décharge électrique.

#### 3) Sécurité des personnes

- Lorsque vous utilisez votre outil, prêtez attention à ce que vous faites, concentrez-vous et faites preuve de bon sens. Ne travaillez jamais avec votre outil lorsque vous êtes fatigué ou sous l'emprise de drogues, d'alcool ou de médicaments. Lorsque vous utilisez votre outil, une inattention d'un instant peut entraîner de graves blessures.
- Utiliser un équipement de sécurité. Toujours porter une protection pour les yeux. Les équipements de sécurité adaptés aux conditions de travail tels que les masques de protection respiratoire, les chaussures de sécurité antidérapantes, les casques ou les protections acoustiques réduisent le risque de blessure.
- Éviter tout démarrage intempestif. S'assurer que l'interrupteur est en position arrêt avant de brancher l'outil au secteur et/ou au bloc de batteries, ou avant de le porter. Porter l'outil en laissant le doigt sur l'interrupteur ou porter l'outil branché avec l'interrupteur en position marche peut causer des accidents.
- Retirer tout instrument ou clef de réglage avant de mettre l'outil en marche. Les instruments ou clefs de réglage laissés fixés à une partie en rotation de l'outil peuvent causer des blessures.
- Ne travaillez que dans les zones accessibles en toute sécurité. Veillez à garder votre équilibre et une position stable en toutes circonstances. Vous pourrez ainsi mieux contrôler votre outil en cas de situation inattendue.
- S'habiller de manière adaptée. Ne pas porter de vêtements amples ou de bijoux. Veillez à tenir vos cheveux, vêtements et gants suffisamment éloignés des parties en mouvement. Les

vêtements amples, les bijoux et les cheveux longs peuvent être pris dans les parties en mouvement.

- Si des dispositifs sont fournis pour le raccordement d'équipements destinés à l'extraction et à la récupération des poussières, s'assurer qu'ils sont connectés et correctement utilisés. L'utilisation de ces équipements peut réduire les risques liés aux poussières.
- Utilisation et entretien de l'outil électroportatif
  - Ne pas forcer l'outil. Utiliser l'outil adapté au travail en cours. L'outil adapté sera plus efficace et offrira une plus grande sécurité en effectuant le travail pour lequel il a été conçu.
  - Ne pas utiliser l'outil si l'interrupteur marche/arrêt ne fonctionne pas. Tout outil qu'il est impossible de faire fonctionner à l'aide de l'interrupteur marche/arrêt est dangereux et doit être réparé.
  - Débrancher la fiche de la source d'alimentation et/ou le bloc de batteries de l'outil avant tout réglage, changement d'accessoires ou avant de ranger l'outil. De telles mesures préventives de sécurité réduisent le risque de démarrage accidentel de l'outil.
  - Conserver les outils à l'arrêt hors de la portée des enfants et ne pas permettre à des personnes ne connaissant pas l'outil ni les présentes instructions de le faire fonctionner. Il est dangereux de laisser l'outil entre les mains d'utilisateurs inexpérimentés.
  - Respecter les consignes de maintenance de l'outil. Vérifier que les parties mobiles ne sont ni mal ajustées ni bloquées et qu'il n'y a ni pièces cassées ni toute autre anomalie pouvant affecter le fonctionnement de l'outil. En cas de dommages, faire réparer l'outil avant de l'utiliser. Les outils mal entretenus sont la cause de nombreux accidents.
  - Garder affûtés et propres les outils destinés à la découpe. Des outils destinés à la découpe correctement entretenus, avec des pièces coupantes affûtées, sont moins susceptibles de se bloquer dans les matériaux et sont plus faciles à contrôler.
  - Utiliser l'outil, les accessoires, les instruments de travail etc., conformément à ces instructions et de la manière précise indiquée pour cet outil en particulier en tenant compte des conditions de travail et du travail à réaliser. Utiliser l'outil pour effectuer d'autres tâches que celles auxquelles il est destiné peut donner lieu à des situations dangereuses.
- Maintenance et entretien
  - Faire entretenir l'outil par un réparateur qualifié utilisant uniquement des pièces de rechange identiques. Vous assurerez ainsi le même niveau de sécurité de votre outil qu'avant sa réparation.

## Instructions de sécurité pour les scies sabres à retour linéaire

- Lors d'un travail où l'usinage réalisé avec l'outil peut toucher des fils électriques cachés ou bien sa propre source d'alimentation, il faut tenir l'outil électroportatif par ses surfaces de préhension isolées. Le contact de l'outil de découpe en fonctionnement avec un élément conducteur « sous tension » peut mettre « sous tension » les parties métalliques non isolées de l'appareil électroportatif et entraîner l'électrocution de l'utilisateur.
- Il convient d'utiliser des pinces ou tout autre accessoire pratique pour sécuriser et bloquer la pièce usinée sur une base stable. Tenir la pièce usinée avec la main ou en l'appuyant contre son corps entraîne son instabilité et peut provoquer une perte de contrôle.

## Consignes de sécurité pour le chargeur

- Cet appareil n'est pas destiné à être utilisé par des personnes (y compris des enfants) dont le handicap physique, sensoriel ou mental ou le manque d'expérience et de connaissances empêchent une utilisation en toute sécurité de cet appareil, sauf sous surveillance, ou s'ils n'ont pas reçu l'instruction d'utiliser l'appareil par la personne responsable de leur sécurité.
- Les enfants doivent être surveillés afin d'éviter qu'ils ne jouent avec l'appareil.

## Niveau sonore et vibrations

Valeurs d'émissions sonores déterminées selon la norme EN 62841-1.

### CPO 150

Niveau de pression acoustique  $L_{pA} = 83,4$  dB (A).

Niveau d'intensité acoustique  $L_{wA} = 94,4$  dB (A).

Incertitude K = 5,0 dB (A)



**AVERTISSEMENT ! L'utilisation de cet outil engendre du bruit !**

### Porter des protections auditives !

Valeurs totales des vibrations  $a_b$  (somme vectorielle des trois axes directionnels) et incertitude K relevées conformément à la norme EN 62841 :  $a_{bD} = 8,62$  m/s<sup>2</sup>.

Incertitude K = 1,5 m/s<sup>2</sup>

Les valeurs de vibrations et de niveau sonore indiquées dans cette notice ont été mesurées conformément à la norme EN 62841 et peuvent être utilisées pour une comparaison d'outils. Elles sont également appropriées pour une estimation préliminaire de la charge vibratoire et du niveau sonore lors du travail avec l'outil.

Les valeurs de vibrations et de niveau sonore indiquées correspondent à l'usage principal de l'outil. Si l'outil électrique est utilisé pour d'autres applications, avec d'autres outils de travail ou s'il est mal entretenu, les valeurs de vibration et le niveau sonore peuvent considérablement augmenter sur toute la durée du travail.

Pour une estimation précise de la charge vibratoire au cours du travail, il faut également prendre en considération les périodes pendant lesquelles l'appareil fonctionne à vide ou celles pendant lesquelles il est éteint. Ceci peut considérablement réduire la charge vibratoire sur toute la durée du travail.

## Utilisation

Cet appareil est destiné à effectuer des coupes de séparation et des découpes dans le bois, le pastique, l'acier, les aciers colorés et l'aluminium. Il convient à des coupes droites. Pour les opérations décrites ci-dessus, utiliser les lames de scie recommandées par le fabricant.

En cas d'utilisation non prévue de cet outil, la responsabilité en incombe à l'utilisateur.

## Instructions de chargement de la batterie

- Assurez-vous que la tension d'alimentation du secteur est la même que celle indiquée sur la plaque signalétique du chargeur. Branchez le chargeur (N1) au secteur. L'indicateur LED rouge s'allume (N2). Cela signifie que le chargeur est prêt à être chargé. Si l'indicateur LED rouge ne s'allume pas, vérifiez le branchement au secteur. Si le branchement est correct, apportez le chargeur à un centre de service après-vente agréé !
- Insérez la batterie (B1) dans le chargeur jusqu'à la butée.
- L'indicateur LED rouge brille et l'indicateur LED vert (N2) se met à clignoter, ce qui signifie que la batterie se recharge.
- Après environ 60 minutes, la batterie est entièrement rechargée, les indicateurs LED vert et rouge brillent sans clignoter.
- Retirez la batterie du chargeur. Si vous ne souhaitez plus l'utiliser, débranchez le chargeur du secteur.

Vue d'ensemble des indicateurs LED pour la charge (N2) :

LED verte	LED rouge	Signification
éteinte	allumée	branché au secteur
clignotante	allumée	La batterie est en charge
allumée	allumée	La batterie est chargée
éteinte	clignotante	La température du chargeur ou de la batterie est élevée
clignotent et alternent les couleurs vert et rouge		La batterie est endommagée

## Batteries neuves :

Pendant les premiers cycles de recharge de nouvelles batteries, leur capacité peut être inférieure à la valeur indiquée. En effet, la composition chimique des piles n'a pas encore été activée. Cette condition est temporaire et se corrige après plusieurs cycles de charge.

### Remarque :

- Le témoin vert allumé indique que la batterie est complètement rechargée ou qu'elle est en mode de recharge lente alors que le niveau de charge de la batterie est maintenu.

- Selon la température ambiante, la tension secteur et le niveau de charge actuel, la recharge initiale des batteries peut durer plus de 60 minutes (en fonction de la capacité de la batterie).
- Débranchez le chargeur du secteur lorsqu'il n'est pas utilisé.

## Avis important pour le chargement :

- Pour une durée de vie plus longue et de meilleures performances, rechargez les batteries à une température ambiante comprise entre 18 °C et 24 °C. **NE CHARGEZ PAS** les batteries à des températures inférieures à 0 °C et supérieures à 45 °C. Cela est très important, pour éviter d'endommager gravement les batteries.
- Ne rechargez pas les batteries en plein soleil, surtout pendant les mois d'été ! Cela évitera leur échauffement excessif, ce qui pourrait les endommager !
- Si une batterie trop froide (moins de 0 °C) est insérée dans le chargeur, elle ne se chargera pas immédiatement. Seules les indicateurs LED vert et rouge se mettront à clignoter. Lorsque la batterie atteint naturellement une température conforme à la plage standard, le chargement rapide commence automatiquement.
- Si une batterie trop chaude (plus de 45 °C) est insérée dans le chargeur, elle ne commence pas à se charger immédiatement. Seules les indicateurs LED vert et rouge se mettent à clignoter. Lorsque la température de la batterie tombe dans une plage standard, le chargement rapide commence automatiquement.
- Si l'il n'est pas possible de charger les batteries correctement (le indicateur LED rouge clignote par intermittence) :
  - Vérifiez que les contacts de la batterie ne sont pas sales. Nettoyez-les avec du coton et de l'alcool si nécessaire.
  - Si les batteries ne parviennent toujours pas à se charger correctement, envoyez ou transférez le chargeur (y compris les batteries) au centre de service autorisé le plus proche.
- Dans certaines conditions, lorsque le chargeur est connecté au secteur, les contacts de charge à l'intérieur du chargeur peuvent être court-circuités par des corps étrangers. Le chargeur doit toujours être tenu à distance des matériaux conducteurs étrangers (laine d'acier, papier aluminium ou particules métalliques). Débranchez le chargeur du secteur avant de le nettoyer.
- Si plusieurs opérations de recharge sont effectuées à la suite, le chargeur peut chauffer. Ceci est normal et n'indique pas un défaut technique.
- Ne laissez aucun liquide pénétrer dans le chargeur afin de ne pas provoquer de court-circuit. Pour faciliter le refroidissement des batteries après utilisation, évitez de les placer dans un environnement chauffé.
- Les batteries peuvent rester dans le chargeur connecté sans dommage pour le chargeur ni pour elles-mêmes. Les batteries resteront complètement chargées dans le chargeur. **NE LAISSEZ PAS** les batteries chargées dans le chargeur s'il est débranché du secteur.
- N'UTILISEZ PAS LES BATTERIES** si elles sont endommagées et que leurs cellules fuient. En cas de contact avec la peau, lavez immédiatement la zone affectée et observez la réaction cutanée. Consultez un médecin si nécessaire. En cas de contact avec les yeux, rincez abondamment à l'eau et consultez immédiatement un médecin.
- Si vous chargez une batterie partiellement déchargée ou si vous interrompez la recharge d'une batterie, vous devez considérer chacun de ces cycles comme un cycle de recharge complète.

## Note sur les batteries lithium-ion (Li-Ion)

- Ce type de batterie ne souffre pas de l'effet mémoire, ce qui signifie que les batteries peuvent être chargées dans n'importe quel état de charge. Si vous retirez les batteries du chargeur avant qu'elles ne soient complètement rechargées, elles ne seront pas endommagées.
- La batterie Li-Ion intègre un circuit de protection contre la surcharge. En cas de chute de tension (surcharge ou décharge) en dessous de la limite surveillée, l'électronique déconnecte les cellules. La machine fonctionne alors soit par intermittence, soit elle s'arrête complètement. Il faut alors réduire la charge de la machine ou recharger la batterie.

## Stockage de batteries lithium-ion

- Conservez les batteries complètement rechargées dans un environnement sec et sans poussière, idéalement à une température ambiante entre 5 °C et 40 °C. Toutes les batteries non utilisées doivent être rechargées complètement une fois tous les trois mois !
- Gardez les contacts de la batterie propres. Ne stockez pas la batterie de remplacement avec des objets métalliques car il y a un risque de court-circuit.

- Les batteries qui n'ont pas été utilisées depuis longtemps doivent toujours être rechargées avant utilisation.

## Transport de batteries lithium-ion

Les batteries lithium-ion sont considérées comme des matières dangereuses et doivent donc être transportées conformément à la réglementation en vigueur. Le transport des batteries doit être effectué conformément aux règlements et dispositions locaux, nationaux et internationaux.

- Les consommateurs peuvent facilement transporter ces batteries sur les routes.
- Le transport commercial des batteries lithium-ion par des sociétés de transport est soumis aux dispositions relatives au transport de matières dangereuses. La préparation pour l'expédition et le transport ne peut être effectuée que par des personnes dûment formées. L'ensemble du processus doit être supervisé par des professionnels.

### Les points suivants doivent être observés lors de l'expédition de batteries :

- Assurez-vous que les contacts sont protégés et isolés pour éviter les courts-circuits.
- Lorsque vous emballez plusieurs batteries, assurez-vous qu'elles restent en place à l'intérieur de l'emballage et ne glissent pas et ne se font pas écraser l'une contre l'autre.
- Il est interdit de transporter des batteries défectueuses ou qui fuient.

Pour plus d'informations, contactez votre transporteur.

## Avertissement !

Le chargeur n'est pas conçu pour être réparé par l'utilisateur. Le chargeur ne contient aucune pièce sur laquelle un utilisateur pourrait intervenir. Il est impératif d'apporter le chargeur au centre de service autorisé le plus proche pour éviter des dommages aux pièces internes sensibles, par exemple par décharge d'électricité statique.

Utilisez toujours la batterie appropriée (fournie avec l'outil ou le kit de remplacement recommandé par Narex Ltd.). N'utilisez jamais d'autre batterie car cela pourrait détruire votre outil et rendre la machine dangereuse.

## Insertion et extraction de la lame de scie



**Avant toute intervention sur l'appareil électroportatif (par ex. un entretien, un échange d'outil) et pendant son transport ou son stockage, retirer la batterie. Un enclenchement involontaire de l'interrupteur entraîne un risque de blessure.**

Avant d'insérer la lame de scie (7), nettoyer les mâchoires de serrage (6) et le cercle de serrage (5) tout comme les surfaces de serrage de la lame de scie (7). Faire tourner le cercle de serrage (5) en tirant le levier vers le haut et insérer en même temps la lame de scie (7) dans les mâchoires de serrage (6). Laisser retomber le levier du cercle de serrage.



**Attention ! En tirant sur la lame de scie (7), vérifier qu'elle est bien fixée.**

Pour extraire la lame de scie (7), faire tourner le cercle de serrage (5) en tirant le levier vers le haut tout en sortant la lame de scie (7) des mâchoires de serrage (6). Laisser retomber le levier du cercle de serrage.

## Mise en service

### Installation du support (3)



**Pendant la découpe, appuyer l'appareil sur le support (3) pour limiter les vibrations et diminuer le risque de retour de choc (blocage de la lame de scie dans le matériau coupé).**

Pour installer le support, libérer le levier de blocage du support (4) en tirant vers l'extérieur du corps de l'appareil en direction du bas et de l'avant. Ensuite, déplacer le support vers l'avant ou l'arrière de manière à ce que la partie de la lame de scie soit assez longue pour découper le matériau choisi. La longueur de la partie émergente de la lame de scie doit être égale à la somme de l'épaisseur du matériau à découper, de la course de coupe de l'appareil (28 mm) et d'une réserve d'un min. de 10 mm.

Pour nettoyer les mâchoires de la lame de scie, il est possible de retirer entièrement le support (3). Après avoir nettoyé les mâchoires de la lame de scie et, au besoin, le support, réinstaller ce dernier en l'insérant dans les rails de l'appareil jusqu'à ce qu'il soit bloqué.

**Ne pas ouvrir le levier de blocage du support (4) pendant l'utilisation de l'appareil. Une perte de contrôle de l'appareil et des blessures pourraient s'ensuivre.**

### Insertion et retrait de la batterie

Insérer la batterie (B1) dans l'espace situé à l'arrière de la poignée de la machine jusqu'à la butée. Tirer sur la batterie pour s'assurer qu'elle est correctement installée.

Pour retirer la batterie (B1) de la machine, appuyer sur le loquet de retenue de la batterie (B2) et retirer la batterie.

### Démarrage

**L'appareil est équipé d'un interrupteur de sécurité contre les mises en marche involontaires (2). Lorsque l'interrupteur est orienté vers la droite quand on regarde l'appareil de derrière, l'appareil est sécurisé. Pour déverrouiller l'interrupteur (1), pousser le levier vers la gauche.**

La vitesse de la course de coupe peut être réglée en continu en appuyant sur le bouton de l'interrupteur (1) et en l'enfonçant progressivement.

### Arrêt

Relâcher le bouton de l'interrupteur (1). Une fois l'appareil éteint, le frein permet de raccourcir le temps d'arrêt du mandrin.

**Lorsque l'appareil est mis de côté, verrouiller l'interrupteur en poussant vers la droite l'interrupteur de sécurité contre les mises en marche involontaires (2).**



**Avant toute intervention sur l'appareil électroportatif (par ex. un entretien, un échange d'outil) et pendant son transport ou son stockage, retirer la batterie. Un enclenchement involontaire de l'interrupteur entraîne un risque de blessure.**

Si la lame de scie se bloque, éteindre immédiatement l'appareil.

## Conseils pratiques

**Lors de la découpe de matériaux de construction légers, respecter les normes légales ainsi que les recommandations du fabricant des matériaux. Lors de la découpe de bois, de plaques d'aggloméré, de matériaux de construction etc., vérifier qu'ils ne contiennent pas de corps étrangers comme des clous, des vis etc. Utiliser la lame de scie adaptée.**

Allumer l'appareil et l'approcher de la pièce à usiner. Poser le support (3) sur la surface de la pièce à usiner et découper le matériau en appuyant sur l'appareil ou en le poussant d'une manière régulière. À la fin du travail, éteindre l'appareil électrique.

**Si la lame de scie s'enraie, éteindre immédiatement l'appareil. À l'aide d'un outil adapté, écarter la fente de coupe et sortir l'appareil et sa lame de scie.**

### Découpe plongeante

**La découpe plongeante ne peut être effectuée que dans des matériaux tendres comme le bois, les plaques de plâtre etc. ! Ne pas pratiquer la découpe plongeante sur des matériaux métalliques ! Pour une découpe plongeante, utiliser uniquement des lames de scie d'une longueur maximale de 100 mm. Avec des lames de scie plus longues, il n'est pas possible d'installer le support et l'appareil n'a pas la stabilité nécessaire !**

Insérer le support de l'appareil (3) sur la pièce à usiner de façon à ce que la lame de scie (7) touche la pièce à usiner puis allumer l'appareil. Appuyer à fond sur l'interrupteur (1) pour obtenir la course de coupe maximale. Appuyer fermement l'appareil sur la pièce à usiner et laisser la lame de scie s'enfoncer lentement dans la pièce. Dès que le support (3) est entièrement appuyé contre la pièce à usiner, continuer la coupe selon la ligne de découpe souhaitée.

### Découpe d'égalisage

Grâce aux lames de scie élastiques bimétalliques, il est par ex. possible d'égaliser des éléments de construction qui dépassent, comme des canalisations d'eau, et ce directement sur le mur.

**Veiller à ce que la lame de scie soit toujours plus grande que le diamètre de la pièce usinée. Il existe un risque de retour de choc.**

Appliquer la lame de scie directement sur le mur et appuyer légèrement sur le côté de l'appareil jusqu'à ce que le support (3) atteigne le mur. Allumer l'appareil et couper la pièce usinée en appliquant une pression constante sur le côté. **Il existe un risque que le mur adjacent soit endommagé !**

**Pour certains travaux, il est possible d'installer la lame de scie (7) à un angle de 180° et de faire fonctionner l'appareil dans l'autre sens.**

## Lubrifiant de refroidissement

Lors de la découpe du métal, il convient de prévenir la surchauffe du matériau en étalant un lubrifiant de refroidissement le long de la ligne de découpe.

## Électronique de protection

La machine est munie d'une électronique de protection qui permet de prévenir de graves détériorations de la machine. Lorsque l'électronique de protection enregistre l'un des défauts décrits ci-dessous, la machine s'arrête immédiatement. Procédez comme indiqué dans le tableau ci-dessous pour corriger le défaut / la panne apparus sur la machine.

*Aperçu des fonctions de protection et procédures de remise en service de la machine :*

Type de fonction de protection	Solution
La tension de la batterie est faible (signalé sur la batterie)	Rechargez / changez la batterie
Surcharge de l'appareil (arrêt provoqué par un effet de recul ou une surcharge de l'appareil)	Desserrez et appuyez une nouvelle fois sur le commutateur
Surchauffe (température critique atteinte au niveau du moteur, de l'électronique ou de la batterie)	Laissez l'appareil refroidir

## Contrôle de l'état de la batterie

La machine comporte un panneau de contrôle de l'état de la batterie (B3).

Appuyer sur la touche de contrôle (B4) située sur le panneau de contrôle de l'état de la batterie (B3). L'indicateur de l'état de la batterie (B5) s'allume en fonction de l'état de charge (la capacité) de la batterie.

*Aperçu de l'indication de la charge (capacité) de la batterie :*

Nombre de diodes LED allumées	Niveau de charge de la batterie
3	100 %
2	moins de 60 %
1	moins de 30 %

## Nettoyage et entretien



**Avant tout travail sur l'appareil électroportatif (par ex. un entretien, un échange d'outil) et pendant son transport ou son stockage, retirer la batterie. Un enclenchement involontaire de l'interrupteur entraîne un risque de blessure.**

**Maintenir l'appareil électroportatif et les orifices d'aération (8) toujours propres, les nettoyer régulièrement surtout pendant des travaux qui produisent une grande quantité de particules de poussière. Après une charge importante, faire systématiquement tourner l'appareil électroportatif une fois à vide pour qu'il refroidisse.**

Avertissement pour une utilisation optimale de la batterie. Protéger la batterie de l'humidité et de l'eau. Stocker la batterie uniquement à des températures comprises entre -20 °C et +50 °C. Ne pas laisser la batterie dans une voiture, notamment en été. Nettoyer de temps en temps les orifices d'aération avec un pinceau doux, propre et sec. Une durée de fonctionnement nettement raccourcie après recharge indique que la batterie est usée et qu'il faut la changer.



**Attention ! Pour éviter tout risque d'électrocution, toutes les manipulations de nettoyage et d'entretien qui exigent un démontage du capot de l'outil doivent être effectuées dans un centre de service agréé !**

Vous trouverez une liste mise à jour de nos centres de service agréés sur notre site Internet [www.narex.cz](http://www.narex.cz) dans la rubrique « Centres de service ».

## Accessoires

Les accessoires que vous nous recommandons d'utiliser avec cet outil sont couramment disponibles dans les magasins d'outillages électroportatifs.

## Stockage

L'outil emballé peut être stocké dans un espace sec sans chauffage si la température ne descend pas en dessous de -5 °C.

Sans emballage, vous pouvez stocker votre outil dans un espace sec où la température ne descend pas en dessous de +5 °C et où il ne sera pas exposé à de brusques changements de température.

## Recyclage

Les outils électroportatifs ainsi que leurs accessoires et emballages doivent faire l'objet d'un recyclage ne nuisant pas à l'environnement.

### Seulement pour les pays de l'Union européenne :

Ne jetez pas les outils électroportatifs avec les ordures ménagères !

Conformément à la directive européenne 2002/96/ES relative aux déchets d'équipements électriques et électroniques et sa transposition dans les législations nationales, les outils électroportatifs dont on ne peut plus se servir doivent être regroupés et suivre une voie de recyclage appropriée ne nuisant pas à l'environnement.

## Garantie

Nous offrons une garantie contre les défauts de matériau ou de fabrication de nos outils qui répond aux dispositions légales de chaque pays mais reste dans tous les cas d'une durée minimale de 12 mois. Dans les pays de l'Union européenne, une garantie de 24 mois ne peut être contractée qu'en cas d'usage privé (à justifier par une facture ou un reçu).

Les dommages causés par l'usure naturelle, une utilisation trop intensive, une utilisation inadaptée, c'est-à-dire les dommages causés par l'utilisateur ou par une utilisation non respectueuse des instructions d'utilisation ou les dommages qui étaient connus au moment de l'achat sont exclus de la garantie.

Une réclamation ne sera acceptée que si l'outil est renvoyé au fournisseur ou à un centre de service NAREX sans être démonté. Veillez à conserver la notice d'utilisation, les instructions de sécurité, la liste des pièces de rechange et la preuve d'achat. Le cas échéant, les dernières conditions de garantie en date sont toujours valables.

## Remarque

Des travaux de recherche et développement étant en cours, les indications techniques contenues dans cette notice peuvent changer.

## Déclaration de conformité

### CPO 150:

Liste des normes harmonisées appliquées lors de l'établissement de la déclaration de conformité :

### Sécurité :

EN 62841-1:2015  
EN 62841-2-11:2016  
Directive 2006/42/EC

### Compatibilité électromagnétique :

EN 55014-1:2017  
EN 55014-2:2015  
Directive 2014/30/EU

### RoHS:

Directive 2011/65/EU

Documents techniques auprès de :

Narex s.r.o., Chelčického 1932, 470 01 Česká Lípa, République tchèque



Narex s.r.o.  
Chelčického 1932  
470 01 Česká Lípa

Jaroslav Hybner  
Dirigeant d'entreprise  
01.03.2021



## Sega a gattuccio a batteria CPO 150

### Manuale d'uso originale (IT)

Indice	Descrizione della macchina
Descrizione della macchina .....39	1 .....Interruttore
Dati tecnici .....39	2 .....Sicura contro l'accensione involontaria
Istruzioni generali di sicurezza.....40	3 .....Supporto di appoggio
Istruzioni di sicurezza per seghetti alternativi.....40	4 .....Leva di bloccaggio del supporto
Istruzioni di sicurezza per il caricabatterie.....40	5 .....Anello di serraggio
Informazioni sulla rumorosità e sulle vibrazioni .....41	6 .....Bocchetta di serraggio
Utilizzo .....41	7 .....Lama*
Istruzioni per ricaricare le batterie.....41	8 .....Fori di ventilazione
Serraggio e rilascio della lama.....42	B1 .....Batteria*
Messa in funzione .....42	B2 .....Clip della batteria
Consigli per il lavoro .....42	B3 .....Pannello di controllo dello stato della batteria
Protezione elettronica .....43	B4 .....Indicatore LED di stato della batteria
Controllo dello stato della batteria .....43	B5 .....Pulsante di controllo
Manutenzione e assistenza .....43	N1 .....Caricabatteria*
Accessori .....43	N2 .....Spie LED di caricamento
Stoccaggio .....43	<b>*) Gli accessori visualizzati o descritti non sono necessariamente in dotazione.</b>
Riciclaggio.....43	
Garanzia.....43	
Dichiarazione di conformità .....43	

## Dati tecnici

Tipo		CPO 150
Tensione di alimentazione (V)		20,0
Numero di oscillazioni (min <sup>-1</sup> )		0–3 000
Altezza dell'oscillazione (mm)		28
Profondità massima di taglio (mm)		18
		alluminio
		ferro
		legno
Peso senza batterie (kg)		3,2
Caricabatterie consigliato		CN 20
Batterie consigliate		CB 4
Caricabatterie		CN 20
Tipo		CN 20
Tensione di ingresso (V)		100–240
Frequenza (Hz)		50–60
Potenza assorbita (W)		95
Tensione di uscita (V)		20,0 ± 0,15
Corrente di ricarica (A)		4,0
Durata della ricarica (min):		CB 4 circa 60
Peso (kg)		0,46
Classe di protezione		II / 
Batteria		CB 4
Tipo		CB 4
Tensione (V)		20,0
Tipo di celle		Li Ion
Capacità (Ah)		4,0
Potenza della batteria (Wh)		80
Temperatura di ricarica (°C)		0–45
Tempo di ricarica (min)		circa 60
Monitoraggio della temperatura di ricarica		con termistore
Peso (kg)		0,67

## Istruzioni generali di sicurezza



**ATTENZIONE! Leggere tutte le istruzioni di sicurezza e l'intero manuale.** L'osservanza di qualsiasi istruzione indicata di seguito può provocare incidenti da corrente elettrica, incendi e/o lesioni personali gravi.

Conservare tutte le istruzioni e il manuale per riferimento futuro.

In tutte le istruzioni di avvertenza seguenti, con l'espressione "utensile elettrico" si intende un utensile elettrico alimentato (con cavo flessibile) da rete, oppure un utensile alimentato da batteria (senza cavo flessibile).

### 1) Sicurezza dell'ambiente di lavoro

- Tenere l'ambiente di lavoro pulito e ben illuminato. Il disordine e le zone poco illuminate sono spesso causa di incidenti.
- Non utilizzare l'utensile elettrico in ambienti con pericolo di esplosione dove sono presenti liquidi infiammabili, gas o polvere. All'interno dell'utensile elettrico si producono scintille che possono incendiare polvere o vapori.
- Durante l'uso dell'utensile elettrico impedire l'accesso a bambini e ad altre persone. In caso di distrazione si corre il rischio di perdere il controllo sull'attività in corso.

### 2) Sicurezza elettrica

- Gli spinotti del cavo flessibile di alimentazione dell'utensile elettrico devono corrispondere alla presa di rete. Non modificare mai per nessun motivo gli spinotti. Se si usa un utensile con protezione a terra non utilizzare mai alcun adattatore di presa. Gli spinotti che non hanno subito modifiche e le prese corrispondenti limitano il pericolo di incidente da corrente elettrica.
- Evitare il contatto tra il corpo e gli oggetti con messa a terra, come ad esempio tubature, riscaldamento centralizzato, fornelletti e frigoriferi. Il rischio di incidente da corrente elettrica è maggiore se il corpo è a contatto col terreno.
- Non esporre l'utensile elettrico alla pioggia, all'umidità o all'acqua. L'infiltrazione di acqua nell'utensile elettrico aumenta il rischio di incidente da corrente elettrica.
- Non utilizzare il cavo flessibile di alimentazione per altri scopi. Non trasportare e non tirare mai l'utensile elettrico tenendolo per il cavo di alimentazione e non estrarre mai gli spinotti dalla presa tirando il cavo. Proteggere il cavo dal calore, dal grasso, dagli angoli taglienti e dalle parti in movimento. I cavi danneggiati o attorcigliati aumentano il rischio di incidente da corrente elettrica.
- Se l'utensile elettrico viene usato in ambiente esterno, utilizzare una prolunga adatta all'uso esterno. L'utilizzo di una prolunga adatta all'uso esterno limita il rischio di incidente da corrente elettrica.
- In caso di utilizzo dell'utensile elettrico in ambienti umidi, utilizzare un'alimentazione protetta da interruttore differenziale (RCD). L'utilizzo di un RCD limita il rischio di incidente da corrente elettrica.

### 3) Sicurezza delle persone

- Durante l'uso dell'utensile elettrico, prestare attenzione all'attività in corso, mantenere la concentrazione e ragionare in modo pragmatico. Non utilizzare l'utensile elettrico in caso di stanchezza o sotto effetto di stupefacenti, alcol o medicinali. Un attimo di disattenzione durante l'uso dell'utensile elettrico può provocare gravi lesioni personali.
- Utilizzare i dispositivi di protezione. Indossare sempre la protezione degli occhi. I dispositivi di protezione come il respiratore, le calzature di sicurezza antiscivolo, una protezione rigida per la testa o la protezione dell'udito, se usati in conformità alle condizioni di lavoro, riducono il pericolo di lesioni personali.
- Prevenire l'azionamento accidentale. Assicurarsi che al momento del collegamento degli spinotti nella presa e/o l'inserimento della batteria o il trasporto dell'utensile l'interruttore sia spento. Trasportare l'utensile mantenendo il dito sull'interruttore o inserire gli spinotti dell'utensile quando l'interruttore è acceso può essere causa di incidenti.
- Prima di accendere l'utensile rimuovere tutti gli attrezzi o le chiavi di regolazione. Se lasciati collegati a una parte mobile dell'utensile elettrico, l'attrezzo o chiave di regolazione possono essere causa di lesioni personali.
- Lavorare soltanto nelle aree facilmente raggiungibili. Mantenere sempre una posizione stabile e di equilibrio. In questo modo sarà possibile controllare al meglio l'utensile elettrico in caso di situazioni impreviste.

- Indossare indumenti adeguati. Non indossare abiti ampi o gioielli e bigiotteria. Fare attenzione a tenere capelli, indumenti e guanti a una distanza sufficiente dalle parti in movimento. Indumenti ampi, gioielli e bigiotteria e i capelli lunghi possono rimanere impigliati nelle parti in movimento.
  - Se sono disponibili mezzi per collegare dispositivi di aspirazione e raccolta della polvere, assicurarsi di collegare e utilizzare correttamente tali dispositivi. L'utilizzo di questi dispositivi può limitare i rischi causati dalla polvere prodotta dall'uso dell'utensile.
- ### 4) Utilizzo e cura dell'utensile elettrico
- Non sovraccaricare l'utensile elettrico. Utilizzare l'utensile adatto progettato per il lavoro da svolgere. L'utensile elettrico corretto svolgerà in modo migliore e più sicuro il lavoro per il quale è stato progettato.
  - Non utilizzare un utensile elettrico che non può essere acceso o spento con l'interruttore. Qualsiasi utensile elettrico che non può essere controllato da interruttore è pericoloso e richiede riparazione.
  - Scollegare l'utensile estraendo gli spinotti dalla presa di rete e/o scollegando la batteria prima di eseguire qualsiasi regolazione, sostituzione di accessori o prima di riporre l'utensile elettrico quando non in uso. Queste misure di sicurezza preventive limitano il pericolo di azionamento accidentale dell'utensile elettrico.
  - Tenere l'utensile elettrico non in uso fuori dalla portata dei bambini e non permettere l'uso dell'utensile da parte di persone che non conoscano l'utensile elettrico o le presenti istruzioni. L'utensile elettrico è pericoloso se usato da utenti senza esperienza.
  - Mantenere l'utensile elettrico in buone condizioni. Controllare la regolazione delle parti mobili e la loro capacità di movimento, fare attenzione alle crepe, ai componenti rotti e a tutte le altre circostanze che possono pregiudicare il funzionamento dell'utensile elettrico. Riparare l'utensile prima di riutilizzarlo se è danneggiato. Molti incidenti sono provocati da una manutenzione insufficiente dell'utensile elettrico.
  - Tenere gli utensili da taglio ben affilati e puliti. Se mantenuti in modo corretto e ben affilati, vi è un rischio inferiore che gli utensili da taglio si incastino nel materiale con conseguente interruzione del lavoro, consentendo pertanto un maggiore controllo.
  - Utilizzare l'utensile elettrico, gli accessori, gli attrezzi da lavoro ecc. nel rispetto delle presenti istruzioni e secondo le modalità prescritte per il determinato utensile elettrico, tenendo inoltre conto delle specifiche condizioni di lavoro e del tipo di lavoro svolto. L'utilizzo dello strumento elettrico per attività diverse da quelle per cui è stato progettato può generare situazioni pericolose.
- ### 5) Assistenza
- Per le riparazioni dell'utensile elettrico fare riferimento a una persona qualificata che si avvalga di pezzi di ricambio identici agli originali. In questo modo sarà garantito lo stesso livello di sicurezza dell'utensile elettrico prima della riparazione.

## Istruzioni di sicurezza per seghetti alternativi

- Quando si esegue un'operazione nella quale la macchina utensile può toccare un cavo elettrico nascosto oppure la propria alimentazione elettrica, tenere l'utensile dalle apposite impugnature isolate. Il contatto della macchina utensile con un conduttore sotto tensione può comportare la messa sotto tensione delle parti metalliche non isolate dell'utensile elettromeccanico, con conseguente pericolo di scosse elettriche per l'utente.
- Per fissare e sostenere il pezzo in lavorazione su di una base stabile è opportuno impiegare appositi morsetti o altri mezzi pratici. Tenere il pezzo in lavorazione con le mani o contro il corpo ne provocherà instabilità e una probabile perdita di controllo.

## Istruzioni di sicurezza per il caricabatterie

- Questo utensile non è progettato per essere usato da persone (bambini compresi) la cui inabilità fisica, sensoriale o mentale o la mancanza di esperienze e conoscenze sono di ostacolo all'uso sicuro dell'utensile qualora non siano controllati da qualcuno oppure non siano stati istruiti sull'uso dell'utensile da una persona responsabile per la loro sicurezza.
- Occorre controllare i bambini per evitare che giochino con l'utensile.



## Informazioni sulla rumorosità e sulle vibrazioni

I valori sono stati misurati in conformità alla norma EN 62841-1.

### CPO 150

Livello di pressione sonora  $L_{pa} = 83,4$  dB (A).

Livello di potenza sonora  $L_{wa} = 94,4$  dB (A).

Inesattezza della misurazione  $K = 5,0$  dB (A)



**ATTENZIONE! Il lavoro produce rumore!**

**Utilizzare la protezione dell'udito!**

Valore medio delle vibrazioni  $a_w$  (somma dei vettori nelle tre direzioni) e inesattezza  $K$  misurati secondo la norma EN 62841:

$a_{rd} = 8,62$  m/s<sup>2</sup>.

Inesattezza della misurazione  $K = 1,5$  m/s<sup>2</sup>

I valori di vibrazioni e rumorosità riportati sono stati misurati nelle condizioni di prova previste dalla norma EN 62841 e hanno lo scopo di confrontare gli utensili. Sono inoltre utili per una valutazione preventiva del carico prodotto dalle vibrazioni e dal rumore durante l'utilizzo dell'utensile.

I valori di vibrazioni e rumorosità riportati riguardano l'utilizzo principale dell'utensile elettrico. In caso di impiego diverso di un utensile elettrico, con altri attrezzi o in caso di manutenzione insufficiente, il carico prodotto da vibrazioni e rumorosità può aumentare significativamente durante l'intero orario di lavoro.

Per una valutazione precisa, durante la durata del lavoro prevista, occorre tenere conto anche della durata di funzionamento a vuoto dell'utensile e dello spegnimento dell'utensile, che possono ridurre significativamente il carico durante l'orario di lavoro.

## Utilizzo

La macchina è progettata per eseguire tagli e ritagli su legno, plastica, acciaio, metalli non ferrosi e alluminio. È adatta per realizzare tagli diritti. Per le operazioni descritte, utilizzare le lame consigliate dal produttore. L'utente è responsabile di eventuali utilizzi non previsti.

## Istruzioni per ricaricare le batterie

- Assicurarsi che la tensione di rete corrisponda alla tensione indicata sulla targhetta di identificazione del caricabatterie. Collegare il caricabatterie (N1) alla fonte di alimentazione. Si accende la spia LED rossa (N2). Questo significa che il caricabatterie è pronto alla ricarica. Se la spia LED rossa non si accende, verificare il collegamento alla fonte di alimentazione. Se la fonte di alimentazione funziona correttamente, portare il caricabatteria in un centro di assistenza autorizzato!
- Inserire la batteria (B1) nel caricabatteria fino in battuta.
- La spia LED rossa è accesa mentre la spia LED verde (N2) inizia a lampeggiare, ciò significa che la batteria si sta ricaricando.
- Dopo circa 60 minuti la batteria è completamente ricaricata, entrambe le spie LED verde e rossa sono accese.
- Estrarre la batteria dal caricabatterie. Se non si desidera ricaricare un'altra batteria scollegare il caricabatterie dalla fonte di alimentazione.

Riepilogo dei segnali delle spie LED per la ricarica (N2):

LED verde	LED rosso	significato della combinazione dei segnali
non è illuminata	accesa	collegato alla rete elettrica
lampeggia	accesa	la batteria si sta ricaricando
accesa	accesa	la batteria è carica
non è illuminata	lampeggia	la temperatura del caricabatterie o della batteria è elevata
lampeggiano alternandosi		la batteria è danneggiata

## Batterie nuove:

Durante i primi cicli di ricarica delle nuove batterie la loro capacità può essere inferiore al valore indicato. La causa di ciò è data dalla composizione chimica delle batterie che non è ancora stata attivata. Questa condizione è temporanea e si equilibra dopo alcuni cicli di ricarica.

## Annotazione:

- La spia verde accesa segnala che la batteria è completamente carica oppure che si trova in regime di ricarica lenta durante il quale viene conservato il livello di carica della batteria.
- A seconda della temperatura ambientale, dell'alimentazione di rete e del livello attuale di carica la ricarica iniziale delle batterie può durare oltre 60 minuti (a seconda della capacità della batteria).
- Estrarre dalla fonte di alimentazione il caricabatterie quando non lo si utilizza.

## Avvertenza importante per la ricarica:

- Per ottenere la massima durata e le migliori prestazioni ricaricare le batterie a una temperatura ambiente, compresa tra 18 °C e 24 °C. **NON RICARICARE** le batterie a una temperatura inferiore a 0 °C o superiore a 45 °C. Questo è molto importante. In questo modo si eviteranno danni alle batterie.
- In particolare durante i mesi estivi non ricaricare le batterie alla luce solare diretta! In questo modo si eviterà il loro eccessivo surriscaldamento che potrebbe provocarne il danneggiamento!
- Se nel caricabatterie è inserita una batteria troppo fredda (sotto 0 °C) il caricabatterie non inizia subito la ricarica, ma iniziano solo a lampeggiare a intermittenza la spia verde e quella rossa. Nel momento in cui la batteria avrà raggiunto in modo naturale una temperatura adeguata nell'intervallo termico standard si avvierà automaticamente il processo di ricarica veloce.
- Se nel caricabatterie è inserita una batteria troppo calda (sopra i 45 °C) il caricabatterie non inizia subito la ricarica, ma iniziano solo a lampeggiare a intermittenza la spia verde e quella rossa. Nel momento in cui la temperatura della batteria sarà scesa fino a un valore adeguato nell'intervallo termico standard si avvierà automaticamente il processo di ricarica veloce.
- Se non è possibile ricaricare regolarmente le batterie (la spia rossa lampeggia):
- Controllare eventuali impurità sulle superfici di contatto delle batterie. Se necessario pulirle con un tampone di cotone e dell'alcol etilico.
- Se nonostante questo non si riesce a ricaricare correttamente le batterie inviare o consegnare il caricabatterie (batterie incluse) al più vicino centro di assistenza autorizzato.
- In determinate condizioni, se il caricabatterie è collegato a una fonte di alimentazione, i contatti di alimentazione del caricabatterie possono essere interrotti da materiale esterno. I materiali conduttori esterni, come per esempio la lana di acciaio, i fogli di alluminio oppure i depositi di particelle di metallo devono essere periodicamente rimossi dal caricabatterie. Prima di pulire il caricabatterie scollegarlo dall'alimentazione di rete.
- Se si eseguono varie operazioni di ricarica in successione il caricabatterie può riscaldarsi. Ciò è normale e non rappresenta un difetto tecnico.
- Evitare l'infiltrazione di liquido nel caricabatterie, potrebbe provocare un incidente da scossa elettrica. Per agevolare il raffreddamento delle batterie dopo l'utilizzo non mettetle in un ambiente riscaldato.
- Le batterie possono rimanere nel caricabatterie collegato senza che ciò danneggi le stesse oppure il caricabatterie. Le batterie rimangono pienamente cariche nel caricabatterie. **NON LASCIARE** le batterie cariche nel caricabatterie scollegato dall'alimentazione.
- NON UTILIZZARE LE BATTERIE**, se sono danneggiate e se dalle loro pile fuoriesce del liquido. In caso di contatto con la pelle lavare immediatamente la parte contaminata e controllare la reazione della pelle. In caso di necessità consultare un medico. In caso di contatti con gli occhi sciogliere l'area colpita con abbondanti quantità d'acqua e consultare immediatamente un medico.
- Se si carica una batteria non del tutto scarica oppure se si termina la ricarica di una batteria prima che sia pienamente carica ogni ciclo del genere deve essere contato come un intero ciclo di ricarica.

## Annotazione sulle batteria agli ioni di litio (Li-Ion)

- Questo tipo di batterie non soffre dell'effetto memoria, ciò significa che le batterie possono essere ricaricate in qualsiasi stato di carica. L'estrazione delle batterie dal caricabatterie prima della loro completa ricarica non ne provoca il danneggiamento.
- La batteria Li-Ion è munita di una protezione contro la scarica profonda. In caso di calo della carica (per sovraccarico o per scarica) sotto la soglia monitorata il sistema elettronico disconnette le pile. La macchina poi funziona in modo discontinuo oppure si ferma del

tutto. Occorre ridurre il carico della macchina oppure ricaricare la batteria.

### Stoccaggio delle batterie agli ioni di litio.

- Conservare le batterie completamente cariche in ambiente secco e privo di polvere a una temperatura ambiente nell'intervallo tra 5 °C e 40 °C. In caso di prolungato mancato utilizzo delle batterie si raccomanda di ricaricarle pienamente almeno una volta ogni tre mesi!
- Mantenere puliti i contatti della batteria. Non conservare la batteria di riserva insieme a oggetti di metallo, c'è il pericolo di un cortocircuito.
- Le batterie non utilizzate per più tempo devono essere sempre ricaricate prima dell'uso.

### Trasporto delle batterie agli ioni di litio.

Secondo la normativa le batterie agli ioni di litio rientrano nella categoria di trasporto di merci pericolose. Il trasporto di queste batterie deve avvenire nel rispetto delle norme e delle leggi locali, nazionali e internazionali.

- I consumatori possono trasportare senza problemi queste batterie lungo le vie di comunicazione stradali.
- Il trasporto commerciale delle batterie agli ioni di litio da parte di aziende di trasporto è regolato dalla normativa sul trasporto di merci pericolose. La preparazione alla spedizione e il trasporto stesso possono essere svolti soltanto da persona appositamente formata. L'intero processo deve essere controllato in modo qualificato.

Nel trasporto delle batterie occorre rispettare quanto segue:

- Assicurare che i contatti siano protetti e isolati in modo da evitare corti circuiti.
- Fare attenzione affinché nell'imballaggio una quantità maggiore di batterie non si possa muovere, o eventualmente sfondare o cadere.
- Le batterie danneggiate e con fuoriuscite non devono essere trasportate.

Per maggiori informazioni rivolgetevi al vostro trasportatore.

### Avvertenza!!

Per il caricabatterie non è previsto che l'utente si occupi dell'assistenza. All'interno del caricabatterie non vi sono componenti che l'utente potrebbe riparare autonomamente. Occorre consegnare il caricabatterie al più vicino centro di assistenza autorizzato per evitare danni ai componenti interni, sensibili, per esempio a causa dell'elettricità statica.

Utilizzare sempre il kit giusto di batterie (il kit in dotazione con l'utensile oppure un kit di ricambio raccomandato dal produttore Nexx s.r.o.). Non utilizzare mai un kit diverso di batterie perché potrebbe danneggiare il vostro utensile causando uno stato di pericolo del dispositivo.

### Serraggio e rilascio della lama

**Prima effettuare operazioni sull'utensile elettrico (ad es. manutenzione, sostituzione degli utensili) e in caso di trasporto e immagazzinamento, rimuovere la batteria. L'accensione accidentale dell'interruttore può provocare lesioni.**

Prima di serrare la lama (7), pulire le ganasce (6) e l'anello di serraggio (5), nonché le superfici di serraggio della lama (7). Ruotare verso l'alto l'anello di serraggio (5) dietro la leva e, contemporaneamente, inserire la lama (7) nella bocchetta di serraggio (6). Rilasciare la leva dell'anello di serraggio.

**Attenzione! Tentando di estrarre la lama (7) sarà possibile assicurarsi che questa sia fissata saldamente.**

Per ottenere il rilascio della lama (7), ruotare l'anello di serraggio (5) verso l'alto tramite la leva e, quindi, rimuovere la lama (7) dalla bocchetta di serraggio (6). Rilasciare la leva dell'anello di serraggio.

### Messa in funzione

#### Regolazione del supporto (3)

**Durante il taglio, appoggiare la macchina sul supporto (3) per ridurre le vibrazioni della macchina trasmesse alle mani, nonché per ridurre al minimo la possibilità di contraccolpi (inceppamento della lama nel materiale da tagliare).**

Per regolare il supporto, rilasciarne la leva di blocco (4) tirandola verso il basso e in avanti rispetto al corpo della macchina. A questo punto regolare il supporto estendendolo o ritraendolo, in modo che la parte sporgente della lama sia abbastanza lunga da tagliare il materiale del caso. La parte fuoriuscente della lama deve essere pari alla somma dello

spessore del materiale tagliato, della corsa della macchina (28 mm) e della riserva (almeno 10 mm).

È possibile rimuovere completamente il supporto (3) per effettuare la pulizia della bocchetta di serraggio della lama. Dopo aver pulito le ganasce di serraggio della lama ed eventualmente il supporto, far scorrere il supporto all'indietro nelle guide della macchina fino a quando non scatterà in posizione.

**Non aprire la leva di blocco del supporto (4) durante il funzionamento. Potreste perdere il controllo dell'utensile elettrico, con conseguenti lesioni.**

### Inserimento ed estrazione della batteria

Inserire la batteria (B1) nell'alloggiamento presente nella parte posteriore dell'impugnatura della macchina fino a quando scatterà in posizione. Assicurarsi che la batteria sia ben inserita tentando di estrarla.

Per estrarre la batteria (B1) dalla macchina, spingere entrambe le clip della batteria (B2) e, quindi, procedere alla sua estrazione.

### Accensione

**La macchina è dotata di un dispositivo di sicurezza contro l'accensione involontaria (2). Il dispositivo di sicurezza è innestato quando, visto dal retro della macchina, risulta spinto verso destra. Per sbloccare il pulsante (1), spingere la sicura verso sinistra.**

Premento il pulsante (1) e regolando gradualmente la pressione è possibile controllare il numero delle alzate in modo continuo.

### Spegnimento

Rilasciare il pulsante (1). Dopo lo spegnimento, il freno accorcia la corsa della punta.

**Quando si ripone la macchina, per evitare che questa si accenda accidentalmente bloccare l'interruttore spingendo la sicura (2) verso destra.**

**Prima di effettuare operazioni sull'utensile elettrico (ad es. manutenzione, sostituzione degli utensili) e in caso di trasporto e immagazzinamento, rimuovere la batteria. L'accensione accidentale dell'interruttore può provocare lesioni.**

**Se la lama si inceppa, spegnere immediatamente l'utensile elettrico.**

### Consigli per il lavoro

**Quando si tagliano materiali da costruzione leggeri, osservare le disposizioni legali e le raccomandazioni fornite dal produttore dei materiali. Prima di tagliare legno, truciolo, materiali da costruzione, ecc., assicurarsi che non contengano corpi estranei quali, ad esempio, chiodi, viti, ecc. Utilizzare una lama adatta.**

Accendere la macchina e guidarla verso il pezzo in lavorazione. Posizionare il supporto (3) sulla superficie del pezzo e, quindi, tagliare il materiale con pressione o avanzamento uniforme. Spegnerne l'utensile elettrico al termine del lavoro.

**Se la lama si inceppa, spegnere immediatamente la macchina. Allargare sufficientemente il taglio servendosi di uno strumento adatto e, quindi, estrarre la macchina con la lama.**

### Taglio di profondità

**Il taglio di profondità può essere eseguito solo su materiali morbidi come legno, cartongesso, ecc.! Non utilizzare il taglio di profondità su materiali metallici! Per il taglio di profondità, utilizzare solo lame con una lunghezza massima di 100 mm. Utilizzando lame più lunghe non sarà possibile montare il supporto, e la macchina non avrà la stabilità necessaria!**

Posizionare il supporto della macchina (3) sul pezzo in lavorazione in modo che la lama (7) tocchi il pezzo e, quindi, accendere la macchina stessa. Premere completamente l'interruttore (1) per ottenere il numero massimo di oscillazioni. Premere saldamente la macchina contro il pezzo in lavorazione e, quindi, lasciare che la lama affondi lentamente al suo interno. Una volta che il supporto (3) poggerà sul pezzo da lavorare con tutta la sua superficie, continuare il taglio lungo la linea desiderata.

### Taglio a filo

Utilizzando lame elastiche bimetalliche è possibile, ad esempio, tagliare elementi costruttivi sporgenti (quali, ad esempio, tubi dell'acqua) direttamente sulla parete.

**Assicurarsi che la lama sia sempre più lunga del diametro del pezzo da tagliare. Sussiste un rischio di contraccolpi.**

Posizionare la lama direttamente sulla parete e, quindi, piegarla leggermente con una pressione laterale sulla macchina fino all'appoggio del supporto (3) contro il muro. Accendere la macchina e, quindi, tagliare il pezzo con una pressione laterale costante. **Tenere presente che il muro adiacente potrebbe subire danni!**

Per alcuni lavori la lama (7) può essere utilizzata ruotata anche di 180° e, la macchina può essere, di conseguenza, guidata capovolta.

## Liquido di raffreddamento/lubrificante

Quando si taglia il metallo, è necessario applicare un liquido di raffreddamento oppure un lubrificante lungo la linea di taglio per consentire il raffreddamento del materiale.

## Protezione elettronica

La macchina è munita di una protezione elettronica il cui scopo è prevenire danni gravi alla macchina. Se la protezione elettronica registra un errore/guasto la macchina si arresta immediatamente. Procedere secondo la tabella indicata per rimuovere l'errore/guasto della macchina.

Elenco delle funzioni di protezione e successiva rimessa in funzione della macchina:

Tipo di funzione di protezione	Soluzione
Bassa tensione della batteria (segnalato sulla batteria)	Carica / sostituisci la batteria
Macchina sovraccarica (il contraccolpo o il sovraccarico eccessivo della macchina ne ha provocato lo spegnimento)	Allentare e premere nuovamente l'interruttore
Surriscaldamento (è stata raggiunta la temperatura critica del motore o dell'elettronica)	Lasciare raffreddare la macchina

## Controllo dello stato della batteria

La macchina è munita di un pannello di controllo dello stato della batteria (B3).

Premere il pulsante di controllo (B4) sul pannello dello stato della batteria (B3). Successivamente si accende l'indicatore di stato della batteria (B5) a seconda dello stato di carica (capacità) della batteria.

Indicazione dello stato di carica della batteria:

Numero di LED accessi fissi	Livello di carica della batteria
3	100%
2	meno del 60%
1	meno del 30%

## Manutenzione e assistenza



**Prima di lavorare con l'utensile elettrico (ad es. manutenzione, sostituzione degli attrezzi) e in caso di trasporto e immagazzinamento rimuovere la batteria. L'accensione accidentale dell'interruttore può causare lesioni.**

**Mantenere gli utensili elettrici e i fori di ventilazione (8) sempre puliti, pulirli periodicamente, soprattutto quando si eseguono lavori associati a una grande quantità di particelle di polvere. Dopo un maggiore sovraccarico lasciare gli utensili elettrici funzionare ancora a vuoto per un po' in modo che la macchina si raffreddi.**

Avviso per un utilizzo ottimale della batteria. Proteggere la batteria dall'umidità e dall'acqua. Conservare la batteria soltanto nell'intervallo di temperatura tra -20°C e +50°C. Non lasciare la batteria per più tempo nell'automobile, ad esempio in estate. Occasionalmente pulire i fori di ventilazione della batteria con un pennello morbido, pulito e asciutto. Se dopo la ricarica la batteria ha una durata significativamente breve ciò significa che si è usurata e deve essere sostituita.



**Attenzione! Per ragioni di sicurezza contro gli incidenti da corrente elettrica e di mantenimento della classe di protezione, tutti gli interventi di manutenzione e assistenza che prevedono lo smontaggio della cappa della macchina devono essere eseguiti esclusivamente in un centro di assistenza autorizzato!**

L'elenco aggiornato dei centri di assistenza autorizzati è disponibile sul nostro sito web [www.narex.cz](http://www.narex.cz) nella sezione "Centri di assistenza".

## Accessori

Gli accessori raccomandati per l'impiego con questo utensile sono i comuni accessori di consumo reperibili nei negozi di utensili elettrici manuali.

## Stoccaggio

La macchina imballata può essere stoccata in magazzino asciutto senza riscaldamento con temperatura non inferiore a -5°C.

La macchina non imballata deve essere stoccata soltanto in magazzino asciutto con temperatura non inferiore a +5°C senza bruschi sbalzi termici.

## Riciclaggio

Gli utensili elettrici, gli accessori e gli imballaggi dovrebbero essere smaltiti e recuperati secondo modalità compatibili con l'ambiente.

**Valido soltanto per i paesi dell'UE:**

Non gettare gli utensili elettrici nei rifiuti domestici!

Ai sensi della direttiva europea 2002/96/CE sui rifiuti di apparecchiature elettriche ed elettroniche e il suo recepimento nelle legislazioni nazionali, gli utensili elettrici non utilizzabili e smontati devono essere raccolti per essere recuperati secondo modalità compatibili con l'ambiente.

## Garanzia

Sulle nostre macchine offriamo la garanzia sui difetti di materiale o di produzione secondo le disposizioni di legge del dato paese, in ogni caso per un minimo di 12 mesi. Negli stati dell'Unione europea il periodo di garanzia è di 24 mesi in caso di uso esclusivamente privato (dimostrato dalla fattura o dalla bolla di consegna).

La garanzia non copre i danni causati da usura naturale, sovraccarico, uso improprio, ovvero danni causati dall'utente oppure provocati da un utilizzo contrario al manuale d'uso, oppure danni noti al momento dell'acquisto.

I reclami possono essere riconosciuti soltanto se la macchina viene spedita non smontata al fornitore o a un centro di assistenza autorizzato NAREX. Conservare con cura il manuale di istruzioni, le istruzioni di sicurezza, l'elenco dei pezzi di ricambio e il documento attestante l'acquisto. In generale sono sempre valide le condizioni di garanzia attuali del produttore.

## Nota

In considerazione delle continue attività di ricerca e sviluppo il produttore si riserva il diritto di modificare i dati tecnici ivi indicati.

## Dichiarazione di conformità

### CPO 150:

Elenco delle norme armonizzate utilizzate per la valutazione della conformità:

### Sicurezza:

EN 62841-1:2015  
EN 62841-2-1:2016  
Direttiva 2006/42/EC

### Compatibilità elettromagnetica:

EN 55014-1:2017  
EN 55014-2:2015  
Direttiva 2014/30/UE

### RoHS:

Direttiva 2011/65/UE

Luogo in cui è depositata la documentazione:

Narex s.r.o., Chelčického 1932, 470 01 Česká Lípa, Repubblica ceca



Narex s.r.o.

Chelčického 1932  
470 01 Česká Lípa

Jaroslav Hybner  
Amministratore della società  
01.03.2021

## Аккумуляторная ножовка СРО 150 Оригинал руководства по эксплуатации (RU)

Содержание	Описание машины
Описание машины.....	44
Технические данные.....	44
Общие правила техники безопасности.....	45
Указания по технике безопасности при работе с пилами с прямолинейным возвратно-поступательным движением.....	45
Инструкции по безопасности для зарядного устройства.....	46
Информация об уровне шума и вибрациях.....	46
Применение.....	46
Инструкции по зарядке аккумуляторов.....	46
Закрепление и извлечение пильного полотна.....	47
Ввод в эксплуатацию.....	47
Советы на основе опыта.....	48
Предохранительный электронный блок.....	48
Контроль состояния аккумулятора.....	48
Уход и техническое обслуживание.....	48
Принадлежности.....	48
Складирование.....	48
Утилизация.....	49
Гарантия.....	49
Сертификат соответствия.....	49
1.....	Включатель
2.....	Защита от неумышленного включения
3.....	Упор
4.....	Рычаг фиксации упора
5.....	Зажимное кольцо
6.....	Зажимные губки
7.....	Пильное полотно*
8.....	Вентиляционные отверстия
B1.....	Аккумулятор*
B2.....	Зажим аккумулятора
B3.....	Панель контроля состояния аккумулятора
B4.....	Светодиодный указатель состояния аккумулятора
B5.....	Контрольная кнопка
N1.....	Зарядное устройство*
N2.....	Контрольные светодиоды зарядки

\*) Изображенные или описанные принадлежности могут не входить в комплект поставки.

Технические данные		
Тип	СРО 150	
Напряжение питания (В)	20,0	
Частота хода (мин <sup>-1</sup> )	0–3 000	
Длина хода (мм)	28	
Максимальная глубина реза (мм)	алюминий	18
	железо	100
	дерево	150
Масса без аккумуляторов (кг)	3,2	
Рекомендуемое зарядное устройство	CN 20	
Рекомендуемые аккумуляторы	CB 4	
Зарядное устройство		
Тип	CN 20	
Напряжение на входе (В)	100–240	
Частота (Гц)	50–60	
Потребляемая мощность (В)	95	
Напряжение на выходе (В)	20,0 ± 0,15	
Ток зарядки (А)	4,0	
Время зарядки (мин.):	CB 4	прибл. 60
Масса (кг)	0,46	
Класс защиты	II /□	
Аккумулятор		
Тип	CB 4	
Напряжение (В)	20,0	
Тип элементов	Li Ion	
Емкость (А·ч)	4,0	
Производительность батареи (Втч)	80	
Температура зарядки (°С)	0–45	
Время зарядки (мин.)	прибл. 60	
Контроль температуры зарядки	термистором	
Масса (кг)	0,67	

## Общие правила техники безопасности



**ПРЕДУПРЕЖДЕНИЕ!** Прочитайте все правила техники безопасности и комплектную Инструкцию. Несоблюдение нижеприведенных указаний может повлечь за собой поражение эл. током, пожар и/или серьезное ранение лиц.

Спрячьте все указания и Инструкцию для возможного повторного прочтения в будущем.

Под выражением «эл. инструмент» подразумевается во всех нижеприведенных предупреждениях электрическое оборудование, питаемое (через подвижной подводящий кабель) от сети, или оборудование, питаемое от батареи (без подвижной подводящей линии).

### 1) Безопасность рабочей среды

- a) Содержите место работы чистым и хорошо освещенным. Беспорядок и темные места вызывают причину несчастных случаев.
- b) Не пользуйтесь эл. оборудованием во взрывоопасной среде, где имеются горючие жидкости, газы или пыль. В эл. оборудовании образуются искры, которые могут зажечь пыль или испарения.
- в) Применяя эл. оборудование, предотвратите доступ детей и посторонних лиц. Если вас будут беспокоить, то вы можете потерять контроль над выполняемой операцией.

### 2) Эл. безопасность

- a) Вилка подвижного подводящего кабеля должна соответствовать сетевой розетке. Вилку никогда никаким способом не модифицируйте. с оборудованием, оснащенным защитным соединением с землей, никогда не пользуйтесь никакими приставками. Подлинные вилки и соответствующие розетки ограничат опасность поражения эл. током.
- b) Избегайте контакта тела с заземленными предметами, как напр. трубопровод, радиаторы центрального отопления, плиты и холодильники. Опасность поражения эл. током выше, когда ваше тело соединено с землей.
- в) Не подвергайте эл. оборудование воздействию дождя, или влажности. Если в эл. оборудование проникнет вода, растет опасность поражения эл. током.
- г) Не применяйте подвижной подводящий кабель для любых других целей. Никогда не тащите оборудование за подводящий кабель и не выдергивайте насильно вилку из розетки. Защищайте подводящий кабель от жары, жира, острых кромок и подвижных компонентов. Поврежденные или скрученные кабели повышают опасность поражения эл. током.
- д) Если эл. оборудование применяется на открытой площадке, пользуйтесь удлинительной подводящей линией, годной для применения наружу. Применение удлинительной подводящей линии, годной для применения вне здания, ограничивает опасность поражения эл. током.
- e) Если эл. оборудование применяется во влажной среде, пользуйтесь системой питания, защищенной предохранительным выключателем (RCD). Применение RCD ограничивает опасность поражения эл. током.

### 3) Безопасность лиц

- a) Пользуясь эл. оборудованием, уделяйте внимание как раз выполняемой операции, сосредоточьтесь и раздумывайте трезво. Не работайте с эл. оборудованием, если вы устали или под воздействием опьяняющих средств, спиртных напитков или лекарств. Момент рассеянности при применении эл. оборудования может повлечь за собой серьезное ранение лиц.
- b) Пользуйтесь защитными средствами. Всегда пользуйтесь средствами защиты глаз. Защитные средства, как напр. репиратор, защитная противоскользящая обувь, твердое покрытие головы или защита слуха, применяемые в согласии с условиями труда, ограничивают опасность ранения лиц.
- в) Избегайте неумышленного пуска. Убедитесь, что при соединении вилки с розеткой или при установке батареи или транспортировке оборудования выключатель действительно выключен. Транспортировка оборудования с пальцем на выключателе или ввод вилки оборудования в розетку сети питания с включенным выключателем может стать причиной несчастных случаев.

- з) До включения оборудования уберите все наладочные инструменты или ключи. Наладочный инструмент или ключ, который останется прикрепленным к вращающейся части эл. оборудования, может быть причиной ранения лиц.
  - д) Работайте лишь там, где надежно достаете. Всегда соблюдайте стабильную позицию и балансировку. Таким способом будете лучше управлять эл. оборудованием в непредвиденных ситуациях.
  - e) Одевайтесь подходящим способом. Не пользуйтесь свободной одеждой или украшениями. Следите за тем, чтобы ваши волосы, одежда и перчатки были достаточно далеко от движущихся частей. Свободная одежда, украшения или длинные волосы могут быть захвачены движущимися частями.
  - ж) Если имеются средства для присоединения оборудования к системе отсасывания и сбора пыли, такие средства должны быть надежно присоединены и должны правильно применяться. Применение таких систем может ограничить опасность, вызванную образующейся пылью.
- ### 4) Применение эл. оборудование и забота о нем
- a) Не перегружайте эл. оборудование. Применяйте правильное оборудование, годное для выполняемой операции. Правильное эл. оборудование будет выполнять работы, для которых было сконструировано и предназначено, лучше и более надежно.
  - b) Не применяйте эл. оборудование, которое нельзя включить и выключить от выключателя. Любое эл. оборудование, которым нельзя управлять от выключателя, является опасным и должно быть отремонтировано.
  - в) До начала любой наладки, настройки, замены принадлежностей или хранения неприемлемого эл. оборудования отсоедините эл. оборудование путем отсоединения вилки от сетевой розетки или отсоединением батареи. Эти профилактические правила техники безопасности ограничивают опасность случайного пуска эл. оборудования.
  - з) Неприменяемое эл. оборудование храните вне досягаемости детей и не разрешите лицам, не ознакомленным с эл. оборудованием или с настоящими Правилами, пользоваться эл. оборудованием. Эл. оборудование - опасный прибор в руках неопытных пользователей.
  - д) Выполняйте техобслуживание эл. оборудования. Проверьте настройки движущихся частей и их подвижность, обратив внимание на трещины, поломанные части и любые другие факты, которые могли бы поставить нормальное функционирование эл. оборудования под угрозу. Если оборудование повреждено, обеспечьте его ремонт до последнего его применения. Много несчастных случаев вызвано недостаточным техобслуживанием эл. оборудования.
  - e) Режущие инструменты соблюдайте чистыми и острыми. Правильный уход и правильная заточка режущих инструментов по всей вероятности не повлечет за собой зацепление за материал или блокировку, и работа с ними будет легче проверяться.
  - ж) Эл. оборудование, принадлежности, рабочие инструменты, и т.д., применяйте в согласии с настоящими Правилами и способом, предписанным для конкретного эл. оборудования с учетом конкретных рабочих условий и вида выполняемых операций. Применение эл. оборудования для выполнения других непредусмотренных операций может повлечь за собой опасные ситуации.

### 5) Сервис / Техобслуживание

- a) Ремонты вашего эл. оборудования возложите на квалифицированное лицо, которое будет пользоваться подлинными запасными частями. Таким способом будет обеспечен тот же самый уровень безопасности эл. оборудования, что и до выполнения ремонта.

## Указания по технике безопасности при работе с пилами с прямолинейным возвратно-поступательным движением

- При выполнении работы, во время которой обрабатывающий инструмент может коснуться скрытой проводки или своего собственного привода, электромеханические инструменты необходимо держать за изолированные рукоятки. При контакте режущего инструмента с токоведущим проводом неизолированные металлические части



электромеханического инструмента могут оказаться под напряжением, что может привести к поражению пользователя электрическим током.

- Используются зажимы или иной удобный способ закрепления обрабатываемого изделия на устойчивом основании. Удерживание обрабатываемого изделия рукой или прижатым к телу не обеспечивает его устойчивого положения и может привести к утрате контроля.

## Инструкции по безопасности для зарядного устройства

- Данный прибор не предназначен для эксплуатации лицами (в т. ч. детьми), физические, сенсорные или умственные способности которых либо недостаток опыта и знаний препятствуют безопасному использованию прибора, если за ними не обеспечен присмотр или они не были проинструктированы лицом, ответственным за их безопасность, относительно использования прибора.
- За детьми следует присматривать, чтобы они не играли с прибором.

## Информация об уровне шума и вибрациях

Значения измерялись в согласии с EN 62841-1.

### СРО 150

Уровень акустического давления  $L_{pA} = 83,4$  дБ (A).

Уровень акустической мощности  $L_{WA} = 94,4$  дБ (A).

Неточность измерений  $K = 5,0$  дБ (A).



**ВНИМАНИЕ!** в течение работы возникает шум!  
Пользуйтесь средствами защиты слуха!

Взвешенное значение вибраций, действующее на руки равно  $a_h = 8,62$  м.с<sup>-2</sup>.

Неточность измерений  $K = 1,5$  м.с<sup>-2</sup>.

Указанные значения уровня шума/вибрации измерены в соответствии с условиями испытаний по EN 62481 и служат для сравнения инструментов. Эти значения можно также использовать для предварительной оценки шумовой и вибрационной нагрузки во время работы.

Указанные значения уровня шума/вибрации отображают основные области применения электроинструмента. При использовании электроинструмента в других целях, с другими сменными (рабочими) инструментами или в случае их неудовлетворительного обслуживания, шумовая и вибрационная нагрузки могут значительно возрастать на протяжении всего срока эксплуатации.

Для точной оценки нагрузок в течение указанного срока эксплуатации необходимо также соблюдать приводимые в настоящем руководстве значения времени работы на холостом ходу и времени простоя. Это поможет значительно уменьшить нагрузку в течение всего срока эксплуатации электроинструмента.

## Применение

Машина предназначена для выполнения разрезов и вырезов по дереву, пластмассе, стали, цветным металлам и алюминию. Она пригодна для выполнения ровных разрезов. Для указанных операций используйте рекомендуемые производителем пыльные полотна. Ответственность за использование не по назначению несет пользователь.

## Инструкции по зарядке аккумуляторов

1. Убедитесь в том, что напряжение в сети соответствует напряжению, указанному на заводской табличке зарядного устройства. Подключите зарядное устройство (N1) к источнику питания. Зажжется красный контрольный светодиод (N2). Это означает, что зарядное устройство готово к зарядке. Если красный контрольный светодиод не светится, зарядке подключение к источнику электропитания. Если источник электропитания в порядке, отправьте зарядное устройство в авторизованную сервисную мастерскую!
2. Вставьте аккумулятор (B1) в зарядное устройство до упора.
3. Если красный светодиод светится, а зеленый светодиод (N2) начнет мигать, это означает, что аккумулятор заряжается.

4. Приблизительно через 60 минут аккумулятор будет полностью заряжен, зеленый и красный светодиоды непрерывно светятся.
5. Извлеките аккумулятор из зарядного устройства. Если Вы не желаете заряжать следующий аккумулятор, отсоедините зарядное устройство от источника питания.

Обзор сигналов контрольных светодиодов зарядного устройства (N2):

зеленый светодиод	красный светодиод	значение комбинации сигналов
не светится	светится	подключено к электрической сети
мигает	светится	аккумулятор заряжается
светится	светится	аккумулятор заряжен
не светится	мигает	высокая температура зарядного устройства или аккумулятора
мигают попеременно		аккумулятор поврежден

## Новые аккумуляторы:

После первых циклов зарядки новых аккумуляторов их емкость может быть ниже указанного значения. Причиной этого является то, что химический состав аккумуляторов еще не был активирован. Это состояние носит временный характер и исчезнет после нескольких циклов зарядки.

### Примечание:

- Светящийся зеленый контрольный светодиод сигнализирует о том, что аккумулятор полностью заряжен или находится в режиме медленной зарядки, предназначенном для поддержания уровня зарядки аккумулятора.
- В зависимости от температуры окружающей среды, напряжения в сети и исходного уровня зарядки начальная зарядка аккумуляторов может длиться более 60 минут (в зависимости от емкости аккумулятора).
- Если зарядное устройство не используется, отсоедините его от источника питания.

## Важные предупреждения, касающиеся зарядки:

1. Максимальный срок службы и максимальная производительность достигаются, если аккумуляторы заряжаются при температуре окружающей среды от 18 °C до 24 °C. **НЕ ЗАРЯЖАЙТЕ** аккумуляторы при температуре ниже 0 °C и выше 45 °C. Это очень важно. Это поможет избежать серьезного повреждения аккумуляторов.
2. Если в зарядное устройство вложен слишком холодный аккумулятор (ниже 0 °C), зарядное устройство не начнет сразу же заряжать его, лишь начнут мигать зеленый и красный контрольные светодиоды. Только когда аккумулятор естественным путем достигнет температуры, соответствующей стандартному диапазону температур, автоматически начнется процесс быстрой зарядки.
3. Если в зарядное устройство вложен слишком нагретый аккумулятор (выше 45 °C), зарядное устройство не начнет сразу же заряжать его, лишь начнут мигать зеленый и красный контрольные светодиоды. Только когда температура аккумулятора опустится до значения, соответствующего стандартному диапазону температур, автоматически начнется процесс быстрой зарядки.
3. Если аккумуляторы не заряжаются надлежащим образом (мигает красный контрольный светодиод):
  - Проверьте, не загрязнены ли контактные поверхности аккумуляторов. В случае необходимости очистите их с помощью хлопчатобумажного тампона и спирта.
  - Если и после этого не получается правильно зарядить аккумуляторы, отправьте или передайте зарядное устройство (вместе с аккумуляторами) в ближайшую авторизованную сервисную мастерскую.
4. При определенных условиях, если зарядное устройство подключено к источнику питания, возможно короткое замыкание зарядных контактов внутри зарядного устройства посторонним материалом. Посторонние токопроводящие материалы, такие, как, например, металлическая вата, алюминиевая фольга или налет металлических частиц, необходимо регулярно удалять из зарядного устройства. Перед чисткой отключите зарядное устройство от сети.

- При проведении нескольких циклов зарядки подряд зарядное устройство может нагреться. Это нормально и не означает технического дефекта.
- Не допускайте попадания в зарядное устройство жидкостей, это может привести к поражению электрическим током. Если после использования вы хотите ускорить остывание аккумуляторов, не помещайте их в нагретую среду.
- Аккумуляторы могут оставаться в подключенном к сети зарядном устройстве без угрозы повреждения их самих или зарядного устройства. Аккумуляторы останутся в зарядном устройстве полностью заряженными. **НЕ ОСТАВЛЯЙТЕ** заряженные аккумуляторы в зарядном устройстве, отключенном от сети питания.
- НЕ ИСПОЛЬЗУЙТЕ АККУМУЛЯТОРЫ**, если они повреждены и из их элементов вытекает жидкость. В случае попадания жидкости на кожу немедленно промойте это место и следите за состоянием кожи. В случае необходимости обратитесь к врачу. В случае попадания жидкости в глаза тщательно промойте их большим количеством воды и немедленно обратитесь к врачу.
- Если Вы заряжаете не полностью разряженный аккумулятор или если Вы завершите зарядку до достижения состояния полного заряда, считайте каждый такой цикл полным циклом зарядки.

### Примечание к литий-ионным (Li-Ion) аккумуляторам

- У данного типа аккумуляторов отсутствует эффект памяти. Это означает, что аккумуляторы можно заряжать при любом уровне зарядки. Если вынуть аккумуляторы из зарядного устройства до достижения их полной зарядки, это не приведет к их повреждению.
- Литий-ионный аккумулятор оснащен защитой от полной разрядки. В случае снижения напряжения ниже установленного предела (вследствие перегрузки или разрядки), электронный блок отсединит элементы. После этого устройство либо будет работать с перебоями, либо отключится совсем. Необходимо снизить нагрузку на устройство или зарядить аккумулятор.

### Хранение литий-ионных аккумуляторов

- Храните аккумуляторы в полностью заряженном состоянии в сухой и свободной от пыли среде при температуре окружающей среды в диапазоне от 5 °C до 40 °C. Если аккумуляторы не используются длительное время, рекомендуется не реже одного раза в три месяца полностью заряжать их!
- Содержите контакты аккумулятора в чистоте. Запасной аккумулятор не храните вместе с металлическими предметами, существует угроза короткого замыкания.
- Аккумуляторы, не использованные длительное время, перед использованием необходимо зарядить.

### Перевозка литий-ионных аккумуляторов

На литий-ионные аккумуляторы распространяются положения закона, регламентирующие транспортировку опасных грузов. Перевозка этих аккумуляторов должна осуществляться с соблюдением местных, государственных и международных норм и правил.

- Потребители могут без проблем перевозить эти аккумуляторы по коммуникациям.
- Коммерческая перевозка литий-ионных аккумуляторов транспортными компаниями регламентируется правилами перевозки опасных грузов. Подготовку к отгрузке и саму перевозку разрешается осуществлять только соответствующим образом обученному персоналу. Над всем процессом должен осуществляться профессиональный надзор.

**Во время перевозки батарей необходимо соблюдать следующее:**

- Во избежание коротких замыканий обеспечьте защиту и изоляцию контактов.
- Следите за тем, чтобы при большом количестве аккумуляторов в упаковке они не могли перемещаться, сдвигаться или искривляться.
- Поврежденные и вытекшие аккумуляторы перевозить запрещено.

За более подробной информацией обращайтесь к Вашему перевозчику.

### Предупреждение!!!

Техническое обслуживание зарядного устройства пользователем не предполагается. Внутри зарядного устройства отсутствуют детали, которые пользователь мог бы отремонтировать самостоятельно. Во избежание повреждения внутренних деталей, чувствительных, например, к статическому электрическому заряду, необходимо передать зарядное устройство в ближайшую авторизованную сервисную мастерскую.

Всегда используйте соответствующий комплект аккумуляторов (комплект, поставленный с инструментом, или запасной комплект, рекомендованный изготовителем, компанией «Нарек с.р.о.»). Никогда не используйте иной комплект аккумуляторов, так как это может привести к повреждению Вашего инструмента и опасному состоянию устройства.

### Закрепление и извлечение пыльного полотна



**Перед проведением любой работы на электрической машине (например, техническое обслуживание, замена инструментов) и при ее транспортировке и хранении отседините аккумуляторную батарею. При непреднамеренном нажатии выключателя существует угроза получения травмы.**

Перед закреплением пыльного полотна (7) очистите зажимные губки (6), зажимное кольцо (5) и зажимные поверхности пыльного полотна (7). Проверните зажимное кольцо (5) за рычажок вверх и одновременно вставьте пыльное полотно (7) в зажимные губки (6). Отпустите рычажок зажимного кольца.



**Внимание! Потянув за пыльное полотно (7), убедитесь в том, что оно надежно закреплено.**

Для того чтобы извлечь пыльное полотно (7), проверните зажимное кольцо (5) за рычажок вверх и извлеките пыльное полотно (7) из зажимных губок (6). Отпустите рычажок зажимного кольца.

### Ввод в эксплуатацию

#### Регулировка упора (3)



**Во время резания опирайте машину на упор (3), так Вы уменьшите передаваемую на руки вибрацию машины и минимизируете возможность возникновения отдачи (заклинивания пыльного полотна в разрезаемом материале).**

Чтобы отрегулировать упор, отпустите рычаг фиксации упора (4), оттянув его от корпуса машины вниз и вперед. Затем, выдвигая или задвигая упор, отрегулируйте его так, чтобы выступающая часть пыльного полотна имела длину, достаточную для резки выбранного материала. Выступающая часть пыльного полотна должна равняться сумме толщины разрезаемого материала, хода суппорта (28 мм) и резерва мин. 10 мм.

Для чистки крепления пыльного полотна упор (3) можно полностью снять. После чистки зажимных губок пыльного полотна и упора, вновь вставьте упор в полость машины до щелчка.

**Не отводите рычаг фиксации упора (4) во время работы. Вы можете потерять контроль над электроинструментом и нанести себе травму.**

#### Установка и удаление аккумулятора

Вставьте аккумулятор (B1) в гнездо с задней стороны рукоятки устройства до упора. Потянув за аккумулятор, убедитесь в том, что он установлен надлежащим образом.

Для того чтобы извлечь аккумулятор (B1) из устройства, нажмите зажим (B2) и извлеките аккумулятор.

#### Включение

Машина оснащена защитой от неумышленного включения (2). Предохранитель, нажатый вправо при взгляде с задней стороны машины, обеспечивает фиксацию. Для того чтобы освободить кнопку выключателя (1), нажмите предохранитель влево.

Нажав кнопку выключателя (1) и постепенно изменяя силу нажима, Вы можете плавно регулировать частоту хода.



## Выключение

Отпустите кнопку выключателя (1). Время выбега шпинделя после выключения сокращается с помощью тормоза.

**При откладывании машины зафиксируйте выключатель, нажав предохранитель от неумышленного включения (2) вправо.**

**⚠️** **Перед проведением любой работы на электрической машине (например, техническое обслуживание, замена инструментом) и при ее транспортировке и хранении отсоедините аккумуляторную батарею. При непреднамеренном нажатии выключателя существует угроза получения травмы.**

**В случае заклинивания пыльного полотна сразу же выключите электроинструмент.**

## Советы на основе опыта

При разрезании легких строительных материалов соблюдайте положение законов и рекомендации изготовителя материала. Прежде чем резать дерево, древесностружечные плиты, строительные материалы и т. п., убедитесь в том, что в них нет чужеродных тел, таких как гвозди, шурупы и т. п. Используйте соответствующее пыльное полотно.

Включите машину и подведите ее к обрабатываемой детали. Установите упор (3) на поверхность обрабатываемой детали и, равномерно прижимая и перемещая инструмент, перережьте материал. Завершив работу, выключите электроинструмент.

**В случае заклинивания пыльного полотна сразу же выключите электроинструмент. С помощью подходящего инструмента разожмите распил и извлеките машину с пыльным полотном.**

## Резание в глубину

Резание в глубину можно проводить только на мягких материалах, таких как дерево, гипсокартон и т. п.! Не используйте резание в глубину для металлических материалов! Для резания в глубину используйте только пыльные полотна длиной не более 100 мм. При использовании пыльных полотен большей длины нельзя установить упор и обеспечить необходимую устойчивость машины!

Установите упор машины (3) на обрабатываемую деталь так, чтобы пыльное полотно (7) касалось ее, и включите машину. Полностью нажмите выключатель (1), чтобы достичь максимальной частоты хода. Прочно прижмите машину к обрабатываемой детали и дайте пыльному полотну постепенно погрузиться в обрабатываемую деталь. Как только упор (3) всей площадью прижмется к обрабатываемой детали, продолжайте пилить вдоль нужной линии реза.

## Обрезка

С помощью эластичных биметаллических пыльных полотен можно, например, обрезать выступающие строительные элементы, такие как водопроводные трубы, непосредственно у стены.

**Следите за тем, чтобы пыльное полотно всегда было длиннее диаметра обрабатываемой детали. Существует опасность возникновения отдачи.**

Приложите пыльное полотно прямо к стене и немного изогните его, отводя машину в сторону так, чтобы упор (3) прижался к стене. Включите машину и при постоянном давлении на нее в сторону отрежьте обрабатываемую деталь. **Учитывайте возможность повреждения прилегающей стены!**

**Для выполнения работ определенного вида пыльное полотно (7) можно также установить с разворотом на 180° и соответствующим способом вести машину в обратном направлении.**

## Охлаждающее/смазочное средство

Из-за нагревания материала при резке металла следует нанести охлаждающее или смазочное средство вдоль линии реза.

## Предохранительный электронный блок

Устройство оснащено предохранительным электронным блоком, предназначенным для защиты устройства от серьезного повреждения. Если предохранительный электронный блок обнаружит какую-либо из указанных ошибок/неисправностей, устройство немедленно остановится. Для того чтобы устранить ошибку/неисправность устройства, действуйте в соответствии с приведенной таблицей.

Перечень защитных функций и последующий повторный ввод устройства в эксплуатацию:

Тип защитной функции	Устранение
Низкое напряжение аккумулятора (сигнализируется на аккумуляторе)	Зарядить/заменить аккумулятор
Перегрузка машины (машина выключилась при отдаче или чрезмерной нагрузке)	Отпустите и вновь нажмите выключатель
Перегрев машины (была достигнута критическая температура двигателя, электронного блока или аккумулятора)	Дайте машине остыть

## Контроль состояния аккумулятора

Устройство оснащено панелью контроля состояния аккумулятора (B3).

Нажмите кнопку контроля (B4) на панели состояния аккумулятора (B3). Зажжется индикатор состояния аккумулятора (B5) в соответствии с уровнем зарядки (емкости) аккумулятора.

Отображение уровня зарядки аккумулятора:

Количество светодиодов	светящихся	Уровень аккумулятора	зарядки
3		100 %	
2		менее 60 %	
1		менее 30 %	

## Уход и техническое обслуживание

**⚠️** **Перед проведением любой работы на электрической машине (например, техническое обслуживание, замена инструментом) и при ее транспортировке и хранении отсоедините аккумуляторную батарею. При непреднамеренном нажатии выключателя существует угроза получения травмы.**

**Содержите электроинструмент и вентиляционные отверстия (8) постоянно чистыми, регулярно очищайте их, особенно при выполнении работ, во время которых образуется большое количество пыли. После большой нагрузки дайте электроинструменту некоторое время поработать на холостом ходу, чтобы он остыл.**

Предупреждение, касающееся оптимального обращения с аккумулятором. Предхраняйте аккумулятор от влаги и воды. Храните аккумулятор при температуре от -20 °C до +50 °C. Не оставляйте аккумулятор летом в автомобиле. Время от времени очищайте вентиляционные отверстия аккумулятора мягкой чистой сухой щеткой. Явно более короткое время работы после зарядки указывает на то, что аккумулятор изношен и его необходимо заменить.

**⚠️** **Внимание! Для обеспечения защиты от поражения электрическим током и сохранения класса защиты все работы по уходу и сервисному обслуживанию, которые требуют демонтажа кожуха устройства, необходимо проводить только в авторизованном сервисном центре!**

Актуальный список авторизованных сервисных центров можно найти на нашем веб-сайте [www.narex.cz](http://www.narex.cz) в разделе «Места проведения сервисных работ».

## Принадлежности

Принадлежности, рекомендуемые для применения с этим прибором - стандартные принадлежности, которые можно приобрести в магазинах по продаже ручного электроинструмента.

## Складирование

Упакованный аппарат можно хранить на сухом неотапливаемом складе, где температура не опускается ниже -5 °C.

Неупакованный аппарат храните только на сухом складе, где температура не опускается ниже +5 °C и исключены резкие перепады температуры.

## Утилизация

Электроинструменты, оснащение и упаковка должны подвергаться повторному использованию, не наносящему ущерба окружающей среде.

### Только для стран ЕС.

Не выбрасывайте электроинструменты в коммунальные отходы!

В соответствии с европейской директивой 2002/96/ЕС об отслужившем электрическом и электронном оборудовании и её отражением в национальных законах непригодные для использования демонтированные электроинструменты должны быть собраны для переработки, не наносящей ущерба окружающей среде.

## Гарантия

Предоставляем гарантию на качество материалов и отсутствие производственных дефектов наших аппаратов в соответствии с положениями законов данной страны, но не менее 12 месяцев. В странах Европейского Союза срок гарантии составляет 24 месяца при использовании исключительно в частных целях (подтверждено фактурой или накладной).

На аккумуляторные элементы предоставляется гарантия 6 месяцев.

На повреждения, связанные с естественным изнашиванием, повышенной нагрузкой, неправильным обращением, происшедшие по вине пользователя либо в результате нарушения правил эксплуатации, а также повреждения, известные при покупке, гарантия не распространяется.

Рекламации могут быть признаны только том случае, если аппарат в неработоспособном состоянии прислан поставщику или авторизованному сервисному центру NAREX. Тщательно храните руководство по эксплуатации и документов о покупке. В остальных случаях всегда действуют актуальные гарантийные условия производителя.

## Примечание

В связи с постоянными исследованиями и новыми техническими разработками фирма оставляет за собой право на внесение изменений в технические характеристики.

## Сертификат соответствия

### СРО 150:

Зявляем, что этот станок удовлетворяет требования нижеприведенных стандартов и директив.

### Безопасность:

EN 62841-1:2015

EN 62841-2-1:2016

Директива 2006/42/ЕС

### Электромагнитная совместимость:

EN 55014-1: 2017

EN 55014-2: 2015

Директива 2014/30/EU

### RoHS:

Директива 2011/65/EU

Место хранения технической документации:

Narex s.r.o., Chelčického 1932, 470 01 Česká Lípa, Czech Republic  
(«Нарекс», ул. Хельчицкого 1932, 470 01 Ческа Липа, Чешская Республика)



Narex s.r.o.  
Chelčického 1932  
470 01 Česká Lípa

Ярослав Гибнер  
(Jaroslav Hybner)  
Поверенный в делах компании  
01. 03. 2021г.

## Piątka akumulatorowa CPO 150 Instrukcja oryginalna (PL)

Spis treści	Opis elektronarzędzia
Opis elektronarzędzia .....50	1 .....Włącznik
Dane techniczne.....50	2.....Zabezpieczenie przed przypadkowym włączeniem
Ogólne instrukcje bezpieczeństwa.....51	3.....Płyta podstawy
Instrukcje bezpieczeństwa dotyczące pił z ruchem liniowym posuwisto-zwrotnym .....51	4.....Dźwignia blokująca płytę podstawy
Zasady bezpieczeństwa dla adaptera do ładowania .....52	5.....Pierścień osadczy
Informacje o głośności i wibracjach.....52	6.....Szczęki mocujące
Użytkowanie.....52	7.....Brzeszczot*
Instrukcje dotyczące ładowania akumulatorów .....52	8.....Otwory wentylacyjne
Osadzanie i wyjmowanie brzeszczotu.....53	B1 .....Akumulator*
Rozpoczęcie eksploatacji.....53	B2 .....Zacisk akumulatora
Praktyczne rady.....53	B3 .....Panel kontrolny stanu akumulatora
Elektronika ochronna.....54	B4 .....Wskaźnik LED stanu akumulatora
Kontrola stanu akumulatora .....54	B5 .....Przycisk kontrolny
Konserwacja i serwis .....54	N1 .....Ładowarka*
Aksesoria .....54	N2 .....Kontrolki LED ładowania
Składowanie.....54	<b>*) Zaprezentowane lub opisane akcesoria nie muszą wchodzić w zakres dostawy.</b>
Recykling.....54	
Gwarancja.....54	
Deklaracja zgodności.....55	

Dane techniczne		CPO 150
<b>Typ</b>		<b>CPO 150</b>
Napięcie zasilania [V]		20,0
Liczba ruchów brzeszczotu w górę [min <sup>-1</sup> ]		0–3 000
Wysokość unoszenia brzeszczotu [mm]		28
Maksymalna głębokość cięcia [mm]	aluminium	18
	żelazo	100
	drewno	150
Masa bez akumulatorów [kg]		3,2
Zalecana ładowarka		CN 20
Zalecane akumulatory		CB 4
<b>Ładowarka</b>		
<b>Typ</b>		<b>CN 20</b>
Napięcie wejściowe [V]		100–240
Częstotliwość [Hz]		50–60
Pobór mocy [W]		95
Napięcie wyjściowe [V]		20,0 ± 0,15
Prąd ładowania [A]		4,0
Czas ładowania [min]:	CB 4	ok. 60
Masa [kg]		0,46
Klasa ochrony		II / 
<b>Akumulator</b>		
<b>Typ</b>		<b>CB 4</b>
Napięcie [V]		20,0
Typ ogniw		Li Ion
Pojemność [Ah]		4,0
Wydajność akumulatora [Wh]		80
Temperatura ładowania [°C]		0–45
Czas ładowania [min]		ok. 60
Monitorowanie temperatury ładowania		przy użyciu termistora
Masa [kg]		0,67

## Ogólne instrukcje bezpieczeństwa



**UWAGA!** Przeczytajcie wszystkie instrukcje bezpieczeństwa i instrukcje obsługi. Nie dotrymanie wszelkich następujących instrukcji może prowadzić do porażenia prądem elektrycznym, do powstania pożaru i/lub do poważnego obrażenia osób.

### Zachowanie wszelkie instrukcje do przyszłego użycia.

La denominación «herramienta eléctrica», utilizada EN las presentes iPrzez wyraz „narzędzia elektryczne” we wszystkich dalej podanych instrukcjach bezpieczeństwa rozumiane są narzędzia elektryczne zasilane (ruchomym przewodem) z sieci lub narzędzia zasilane z baterii (bez ruchomego przewodu).

#### 1) Bezpieczeństwo środowiska pracy

- Utrzymywać stanowisko pracy w czystości i dobrze oświetlone. Bałagan i ciemne miejsca na stanowisku pracy są przyczynami wypadków.
- Nie używać narzędzi elektrycznych w środowisku z niebezpieczeństwem wybuchu, gdzie znajdują się ciecze palne, gazy lub proch. W narzędziach elektrycznych powstają iskry, które mogą zapalić proch lub wypary.
- Podczas używania narzędzi elektrycznych ograniczyć dostęp dzieci i pozostałych osób. Jeżeli ktoś wam przeszkodzi, możecie stracić kontrolę nad przeprowadzaną czynnością.

#### 2) Bezpieczeństwo elektryczne

- Wtyczka ruchomego przewodu narzędzi elektrycznych musi odpowiadać gniazdku sieciowemu. Nigdy w jakikolwiek sposób nie zmieniać wtyczki. Do narzędzi, które mają uziemienie ochronne, nigdy nie używajcie żadnych adapterów gniazka. Wtyczki, które nie są zniszczone zmianami oraz odpowiadające gniazdku ograniczają niebezpieczeństwo porażenia prądem elektrycznym.
- Strzeżcie się dotyku ciała z uziemnionymi przedmiotami, jak np. rury, grzejniki ogrzewania centralnego, kuchenki i lodówki. Niebezpieczeństwo porażenia prądem elektrycznym jest większe, jeżeli wasze ciało jest połączone z siecią.
- Nie narażaj narzędzia elektryczne na deszcz, wilgotność lub mokro. Jeżeli do narzędzia elektrycznego przedostanie się woda, zwiększa się niebezpieczeństwo porażenia prądem elektrycznym.
- Nie używać ruchomego przewodu do innych celów. Nigdy nie nosić i nie ciągnąć narzędzia elektryczne za przewód ani nie wyszarpywać wtyczki z gniazdka przez ciągnięcie za przewód. Chronić przewód przed ciepłem, zatuszczeniem, ostrymi krawędziami i ruchomymi częściami. Uszkodzone lub zaplątane przewody zwiększają niebezpieczeństwo porażenia prądem elektrycznym.
- Jeżeli narzędzia elektryczne są używane na dworze, należy użyć przedłużacza przeznaczonego do użycia na zewnątrz. Użycie przedłużacza przeznaczonego na zewnątrz ogranicza niebezpieczeństwo porażenia prądem elektrycznym.
- Jeżeli narzędzia elektryczne są używane w wilgotnych miejscach, używajcie zasilanie chronione wyłącznikiem różnicoprądowym (RCD). Użycie RCD ogranicza niebezpieczeństwo porażenia prądem elektrycznym.

#### 3) Bezpieczeństwo osób

- Podczas używania narzędzi elektrycznych bądźcie uważni, nastawcie się na to, co aktualnie robicie, koncentrujcie się i myślcie trzeźwo. Nie pracujcie z urządzeniami elektrycznymi, jeżeli jesteście zmęczeni lub pod wpływem narkotyków, alkoholu lub leków. Chwilowa nieuwaga podczas używania narzędzi elektrycznych może prowadzić do poważnych obrażeń osób.
- Używajcie środki ochronne. Zawsze używajcie środków ochrony oczu. Środki ochronne jak np. respirator, obuwie ochronne przeciwpoślizgowe, sztywne nakrycie głowy lub ochrona słuchu, używane zgodnie z warunkami pracy, obniżają niebezpieczeństwo urazów osób.
- Strzeżcie się nieumyślnego włączenia. Sprawdzajcie czy wyłącznik podczas wtykania wtyczki do gniazdka i/lub podczas wkładania baterii lub podczas przenoszenia narzędzia jest wyłączony. Przenoszenie narzędzia z palcem na wyłączniku lub wtykanie wtyczki narzędzia z włączonym wyłącznikiem może być przyczyną wypadków.
- Przed załączeniem narzędzia zdjąć wszystkie narzędzia regulacyjne lub klucze. Narzędzie regulacyjne lub klucz, który zostanie zamocowany do obracającej się części narzędzia elektrycznego, może być przyczyną urazu osób.

- Pracujcie tylko tam, gdzie bezpiecznie osiągnięcie. Zawsze utrzymujcie stabilną postawę i równowagę. Będziecie w tEN sposób lepiej kierowali narzędziem elektrycznym w nieprzewidywalnych sytuacjach.
- Ubiierajcie się stosownie. Nie używajcie luźnych ubrań ani biżuterii. Dbajcie o to, aby wasze włosy, ubranie i rękawice były dostatecznie daleko od poruszających się części. Luźne ubrania, biżuteria i długie włosy mogą zostać uchwycone przez poruszającą się część.
- Jeżeli do dyspozycji są środki do podłączenia urządzenia do odsysania i gromadzenia pyłu, zapewnijcie, aby te urządzenia były podłączone i stosownie używane. Użycie tych urządzeń może ograniczyć niebezpieczeństwo stworzone przez powstający pył.
- Używanie narzędzi elektrycznych i troska o nie
  - Nie przeciążajcie narzędzi elektrycznych. Używajcie właściwych narzędzi, które są przeznaczone do przeprowadzanej pracy. Właściwe narzędzie elektryczne będzie lepiej i bezpiecznie wykonywać pracę, do której było skonstruowane.
  - Nie używajcie narzędzi elektrycznych, które nie można włączyć lub wyłączyć wyłącznikiem. Jakikolwiek narzędzie elektryczne, które nie można sterować wyłącznikiem, jest niebezpieczne i musi być naprawione.
  - Wyłączajcie narzędzie poprzez wyłączenie wtyczki z gniazdka sieci i/lub poprzez odłączenie baterii przed jakimkolwiek ustawianiem, zmianą akcesoriów lub przed sprzątnięciem nieużywanego narzędzia elektrycznego. Te prewencyjne instrukcje bezpieczeństwa ograniczają niebezpieczeństwo przypadkowego włączenia narzędzia elektrycznego.
  - Nie używane narzędzia elektryczne przechowujcie poza dostępem dzieci i nie pozwólcie osobom, które nie były zainstruowane z narzędziem elektrycznym lub z niniejszą instrukcją, by używały narzędzia. Narzędzia elektryczne są niebezpieczne w rękach niedoświadczonych użytkowników.
- Utrzymujcie narzędzia elektryczne. Sprawdzajcie regulację poruszających się części i ich ruchliwość, koncentrujcie się na pęknięciach, elementy złamane i jakiegokolwiek pozostałe okoliczności, które mogą zagrozić funkcję narzędzia elektrycznego. Jeżeli narzędzie jest uszkodzone, zapewnijcie jego naprawę przed dalszym użyciem. Dużo wypadków spowodowanych jest przez niewystarczająco utrzymywane narzędzia elektryczne.
- Narzędzia do cięcia utrzymujcie ostre i czyste. Właściwie utrzymywane i naostrzone narzędzia do cięcia z mniejszym prawdopodobieństwem zahaczą o materiał lub zablokują się, a pracę z nimi można łatwiej kontrolować.
- Narzędzia elektryczne, akcesoria, narzędzia robocze itd. używajcie zgodnie z niniejszą instrukcją w taki sposób, jaki był podany dla konkretnego narzędzia elektrycznego, oraz ze względu na dane warunki pracy i rodzaj przeprowadzanej pracy. Używanie narzędzi elektrycznych do przeprowadzania innych czynności, niż do jakich są przeznaczone, może prowadzić do niebezpiecznych sytuacji.

#### 5) Serwis

- Naprawy waszych narzędzi elektrycznych powierzycy osobie wykwalifikowanej, która będzie używać identycznych części zamiennych. W taki sposób zostanie zapewniony tEN sam poziom bezpieczeństwa narzędzia elektrycznego jak przed naprawą.

## Instrukcje bezpieczeństwa dotyczące pił z ruchem liniowym posuwisto-zwrotnym

- Podczas wykonywania czynności, w której narzędzie tnące może dotykać ukrytych kabli lub swojego własnego przewodu, konieczne jest trzymanie elektronarzędzia za izolowane powierzchnie chwytne. Dotknięcie narzędziem tnącym przewodu pod napięciem może spowodować, że niez izolowane metalowe części elektronarzędzia znajdą się pod napięciem i może dojść do porażenia użytkownika prądem.
- Zastosować zaciski lub inny praktyczny sposób służący do zabezpieczenia i podparcia obrabianego przedmiotu na stabilnej podstawie. Trzymanie obrabianego przedmiotu ręką lub z dala od ciała prowadzi do jego niestabilności i może zakończyć się utratą kontroli.

## Zasady bezpieczeństwa dla adaptera do ładowania

- To urządzenie nie jest przeznaczone do użycia przez osoby (dzieci nie wyłączając), których fizyczna, zmysłowa lub psychiczna niezdolność albo brak doświadczenia i wiedzy nie pozwalają na bezpieczne użytkowanie urządzenia, jeżeli nie są nadzorowane lub nie zostały poinstruowane na temat użytkowania urządzenia przez osobę odpowiedzialną za ich bezpieczeństwo.
- Aby zapewnić, że dzieci nie będą bawiły się z urządzeniem, należy je pilnować.

## Informacje o głośności i wibracjach

Wartości były zmierzone zgodnie z EN 62841-1.

### CPO 150

Poziom ciśnienia akustycznego  $L_{pa} = 83,4$  dB (A).

Poziom mocy akustycznej  $L_{wa} = 94,4$  dB (A).

Niedokładność pomiaru  $K = 5,0$  dB (A).



### UWAGA! Podczas pracy powstaje hałas!

Należy używać środki chroniące słuch!

Poziom wibracji oddziałujących na ręce i ramiona  $a_h = 8,62$  m.s<sup>-2</sup>.

Niedokładność pomiaru  $K = 1,5$  m.s<sup>-2</sup>.

Podane parametry emisji (wibracja, hałas) zostały pomierzone zgodnie z warunkami pomiarowymi określonymi w normie EN 62481 i służą do porównywania urządzeń. Nadają się one również do tymczasowej oceny obciążenia wibracjami i hałasem podczas użytkowania.

Podane parametry emisji dotyczą głównych zastosowań elektronarzędzia. Jeśli jednak narzędzie elektryczne zostanie użyte do innych zastosowań, z innymi narzędziami mocowanymi lub będzie nieodpowiednio konserwowane, może to znacznie zwiększyć obciążenie wibracjami i hałasem całej czasoprzestrzeni roboczej.

W celu dokładnej oceny dla danej czasoprzestrzeni roboczej trzeba uwzględnić również zawarte w niej czasy biegu jałowego i czasy przestoju urządzenia. Może to znacznie zmniejszyć obciążenie w całym okresie czasu pracy.

## Użytkowanie

Narzędzie jest przeznaczone do wykonywania cięć dzielących oraz wycięć w drewnie, tworzywach sztucznych, stali, metalach kolorowych i aluminium. Nadaje się do wykonywania cięć prostych. Do opisanych czynności należy stosować brzeszczyt zalecane przez producenta.

Za użytkowanie niezgodne z przeznaczeniem odpowiedzialność ponosi użytkownik.

## Instrukcje dotyczące ładowania akumulatorów

1. Należy się upewnić, że napięcie sieciowe jest takie samo jak napięcie podane na tabliczce znamionowej ładowarki. Podłączyc ładowarkę (N1) do źródła zasilania. Zaświeci się czerwona kontrolka LED (N2). To oznacza, że ładowarka jest gotowa do ładowania. Jeśli czerwona kontrolka LED nie zaświeci się, skontrolować podłączenie do źródła zasilania. Jeśli źródło zasilania nie wykazuje nieprawidłowości, należy dostarczyć ładowarkę do autoryzowanego serwisu!
2. Docisnąć do oporu akumulator (B1) do ładowarki.
3. Czerwona kontrolka LED kontrolka świeci się, a zielona LED (N2) zaczyna migać, co oznacza, że akumulator się ładuje.
4. Po ok. 60 minutach akumulator jest w pełni naładowany, zielona i czerwona kontrolka LED świecą się światłem ciągłym.
5. Wysunąć akumulator z ładowarki. Jeśli kolejny akumulator nie będzie już ładowany, ładowarkę odłączyć od źródła zasilania.

Zestawienie sygnałów kontrolki LED do ładowania (N2):

Zielona LED	Czerwona LED	Znaczenie sygnałów zintegrowanych
nie świeci się	świeci się	podłączono do sieci elektrycznej
miga	świeci się	akumulator się ładuje
świeci się	świeci się	akumulator jest naładowany
nie świeci się	miga	wysoka temperatura ładowarki lub akumulatora
miga naprzemiennie		uszkodzony akumulator

## Nowe akumulatory:

Podczas pierwowzoru cykli ładowania nowych akumulatorów ich pojemność może być mniejsza niż podawana wartość. Dzieje się tak dlatego, że ich chemiczna kompozycja nie została dotychczas aktywowana. Ten stan jest przejściowy i wyrówna się po kilku cyklach ładowania.

### Uwaga:

- Świecące się zielone światło oznacza, że akumulator jest w pełni naładowany lub znajduje się w trybie ładowania wolnego, podczas którego utrzymywany jest poziom naładowania akumulatora.
- W zależności od temperatury otoczenia, zasilania sieciowego i aktualnego poziomu naładowania, początkowe ładowanie akumulatorów może trwać dłużej niż 60 minut (w zależności od pojemności akumulatora).
- Jeśli ładowarka nie jest używana, należy ją odłączyć od źródła zasilania.

## Ważne ostrzeżenia dotyczące ładowania:

1. Najdłuższą żywotność i najlepszą wydajność można osiągnąć, gdy akumulatory są ładowane w temperaturze otoczenia (w zakresie 18–24°C). **NIE ŁADOWAĆ** akumulatorów w temperaturze poniżej 0°C i powyżej 45°C. To bardzo istotne. Zapobiegnie to poważnemu uszkodzeniu akumulatorów.
- Akumulatorów nie należy ładować bezpośrednio na słońcu, zwłaszcza w miesiącach letnich! Zapobiegnie to ich znacznemu nagrzanu, co może doprowadzić do ich uszkodzenia!
2. Jeśli do ładowarki zostanie włożony zbyt zimny akumulator (poniżej 0°C), ładowarka nie rozpocznie ładowania natychmiast, zacznie jedynie migać zielone i czerwone kontrolki. Po naturalnym osiągnięciu przez akumulator temperatury, która mieści się w standardowym zakresie, proces szybkiego ładowania rozpocznie się automatycznie.
- Jeśli do ładowarki zostanie włożony zbyt nagrany akumulator (powyżej 45°C), ładowarka nie rozpocznie ładowania natychmiast, zacznie jedynie migać zielone i czerwone kontrolki. Po spadku temperatury akumulatora do poziomu, który mieści się w standardowym zakresie, proces szybkiego ładowania rozpocznie się automatycznie.
3. Jeśli akumulatory nie mogą zostać prawidłowo naładowane (czerwona kontrolka świeci światłem przerywanym):
  - Sprawdź powierzchnie stykowe akumulatora pod kątem zanieczyszczeń. W razie potrzeby oczyść je wacikiem i alkoholem.
  - Jeśli akumulatory nadal nie ładują się prawidłowo, należy wysłać lub przekazać ładowarkę (w tym akumulatory) do najbliższego autoryzowanego serwisu.
4. W pewnych warunkach, jeśli ładowarka jest podłączona do źródła zasilania, styki ładowania wewnątrz ładowarki mogą być zwarte przez ciała obce. Przewodzące ciała obce, takie jak włosa stalowa, folia aluminiowa lub osady cząstek metalu, muszą być regularnie usuwane z ładowarki. Przed czyszczeniem odłączyć ładowarkę od zasilania.
5. Jeśli kolejno wykonuje się kilka operacji ładowania, ładowarka może się nagrzać. To stan normalny i nie oznacza awarii technicznej.
6. Nie wolno dopuścić do tego, aby ciecz dostała się do ładowarki, ponieważ może to spowodować porażenie prądem elektrycznym. Aby utulić chłodzenie akumulatorów po użyciu, nie należy umieszczać ich w nagrzanym środowisku.
7. Akumulatory mogą pozostać w podłączonej ładowarce i nie doprowadzi to do uszkodzenia ani ich, ani ładowarki. Akumulatory zostaną w ładowarce w pełni naładowane. **NIE ZOSTAWIAĆ** naładowanych akumulatorów w ładowarce odłączonej od zasilania.
8. **NIE STOSOWAĆ AKUMULATORÓW**, jeśli są uszkodzone i wycieka z nich ciecz. Jeśli ta ciecz dostanie się na skórę, natychmiast przemyć skazane miejsce i obserwować reakcję skóry. W razie potrzeby zasięgnąć porady lekarza. W przypadku kontaktu z oczami dokładnie przepłukać je dużą ilością wody i niezwłocznie zasięgnąć porady lekarza.
9. Jeśli ładowany akumulator nie jest w pełni rozładowany lub akumulator przestanie być ładowany przed pełnym naładowaniem, każdy taki cykl należy uznać za jeden pełny cykl ładowania.

## Uwaga dotycząca akumulatorów litowo-jonowych (Li-Ion)

- Ten typ akumulatorów nie posiada efektu pamięci, co oznacza, że akumulatory mogą być ładowane w dowolnym stanie naładowania. Jeśli akumulatory zostaną wyjęte z ładowarki jeszcze przed ich naładowaniem, w następstwie nie zostaną uszkodzone.



- Akumulator litowo-jonowy jest wyposażony w ochronę przed głębokim rozładowaniem. W przypadku spadku napięcia (przebieżenia lub wybitcia) poniżej monitorowanej granicy układ elektroniczny rozłączy ogniwa. Następnie urządzenie pracuje z przerwami albo całkowicie się zatrzymuje. Należy zmniejszyć obciążenie urządzenia lub ponownie naładować akumulator.

## Przechowywanie akumulatorów litowo-jonowych

- Akumulatory należy przechowywać w stanie w pełni naładowanym, w środowisku suchym i wolnym od kurzu, w temperaturze otoczenia (w zakresie 5–40°C). Jeśli baterie nie będą używane przez dłuższy czas, zalecamy ich pełne naładowanie raz na trzy miesiące!
- Styki akumulatora należy utrzymywać w czystości. Nie wolno przechowywać zamiennego akumulatora z metalowymi przedmiotami, ponieważ istnieje ryzyko zwarcia.
- Akumulatory, które nie były używane przez dłuższy czas, muszą być zawsze ładowane przed użyciem.

## Transport akumulatorów litowo-jonowych

Akumulatory litowo-jonowe podlegają zasadom przewozu towarów niebezpiecznych zgodnie z przepisami ustawowymi. Transport tych akumulatorów musi być realizowany zgodnie z lokalnymi, krajowymi i międzynarodowymi przepisami oraz regulacjami.

- Konsumentom mogą być problemów przewozić te akumulatory drogami.
- Komercyjne przewożenie akumulatorów litowo-jonowych przez przedsiębiorstwa transportowe podlega przepisom dotyczącym przewozu towarów niebezpiecznych. Przygotowaniem do wysyłki i samym transportem mogą się zajmować wyłącznie odpowiednio przeszkolone osoby. Cały proces musi być nadzorowany przez specjalistów.

**Podczas transportu akumulatorów należy przestrzegać następujących zasad:**

- Należy upewnić się, że styki są chronione i izolowane, aby uniknąć zwarcia.
- Należy uważać, aby większa liczba akumulatorów w opakowaniu nie przesuwała się, nie zsunęła lub wypaczyła.
- Nie wolno transportować uszkodzonych i nieszczelnych akumulatorów.

Aby uzyskać więcej informacji, należy skontaktować się z przewoźnikiem.

## Ostrzeżenie!

Ładowarka nie jest przeznaczona do serwisowania przez użytkownika. W ładowarce nie ma żadnych części, które mogą być naprawiane samodzielnie przez użytkownika. Konieczne jest przekazanie ładowarki do najbliższego autoryzowanego serwisu, aby zapobiec uszkodzeniu wewnętrznych części wrażliwych na np. elektryczność statyczną.

Zawsze należy stosować właściwy zestaw akumulatorów (zestaw dostarczany z narzędziem lub zestaw zamienny zalecany przez producenta Narex s.r.o.). Nigdy nie używać żadnych innych akumulatorów, ponieważ mogą one zniszczyć narzędzia użytkownika i sprawić, że urządzenie stanie się niebezpieczne.

## Osadzanie i wyjmowanie brzeszczotu

**Przed jakimikolwiek czynnościami obsługi elektronarzędzia (np. konserwacja, wymiana akcesoriów) oraz na czas jego transportu i magazynowania należy wyjąć akumulator. W przypadku niezamierzonego naciśnięcia włącznika istnieje ryzyko urazu.**

Przed zamocowaniem brzeszczotu (7) należy oczyścić szczęki mocujące (6), pierścien osadcy (5) oraz powierzchnie mocowania brzeszczotu (7). Pierścien osadcy (5) należy obrócić w górę, chwytając za uchwyt i równocześnie wsuwając brzeszczot (7) do szczęk mocujących (6). Puścić uchwyt pierścienia mocującego.

**Uwaga! Należy pociągnąć za brzeszczot (7), aby się upewnić, że został poprawnie zamocowany.**

Aby wyjąć brzeszczot (7), należy obrócić pierścien osadcy (5) w górę, chwytając za uchwyt, a następnie wyjąć brzeszczot (7) ze szczęk mocujących (6). Puścić uchwyt pierścienia mocującego.

## Rozpoczęcie eksploatacji

### Regulacja położenia płyty podstawy (3)

**Podczas cięcia należy wybrać narzędzie na płycie podstawy (3), dzięki czemu wibracje narzędzia przenoszone na ręce zostaną znacznie ograniczone i zminimalizowane zostanie ryzyko odrzutu (w przypadku zacięcia się brzeszczotem w materiale ciętym).**

Aby wyregulować położenie płyty podstawy, należy zwolnić dźwignię blokującą płytę podstawy (4), odciągając ją od korpusu narzędzia w dół i w przód. Następnie, wysuwając lub wsuwając płytę podstawy, należy ją ustawić tak, aby wystająca część brzeszczotu miała długość odpowiednią do cięcia wybranego materiału. Wysunięta część brzeszczotu musi mieć długość równą sumie grubości materiału ciętego, wysokości podnoszenia brzeszczotu (28 mm) i rezerwy wynoszącej min. 10 mm.

Na czas czyszczenia mocowania brzeszczotu można całkiem zdjąć płytę podstawy (3). Po wy czyszczeniu szczęk mocujących brzeszczotu i ewentualnie płyty podstawy, ponownie wsunąć płytę podstawy do szyn prowadzących narzędzia, aż „wskoczy” na miejsce.

**Nie wychylać dźwigni blokującej płytę podstawy (4) w trakcie pracy narzędzia. Grozi to utratą kontroli nad narzędziem elektrycznym i urazem.**

### Wkładanie i wyjmowanie akumulatora

Akumulator (B1) należy wsunąć do otworu z tyłu uchwytu urządzenia aż do oporu. Pociągnąć za akumulator, aby się upewnić, że jest prawidłowo osadzony.

Aby wyjąć akumulator (B1) z urządzenia, nacisnąć uchwyt akumulatora (B2) i wyciągnąć go.

### Włączenie

Narzędzie wyposażono w zabezpieczenie przed przypadkowym uruchomieniem (2). Zabezpieczenie przesunięte w prawo, patrząc od tyłu narzędzia, oznacza pozycję bezpieczną. Aby odbloковать włącznik (1), należy przesunąć zabezpieczenie w lewo.

Po wciśnięciu przycisku włącznika (1) można płynnie regulować ilość ruchów brzeszczotu poprzez jego stopniowe wciśnięcie.

### Wyłączenie

Zwolnic przycisk włącznika (1). Zatrzymanie wrzeczona za pośrednictwem hamulca po wyłączeniu następuje przez zwarcie.

**Po odłożeniu narzędzia należy je zabezpieczyć, przesuując zabezpieczenie przed przypadkowym uruchomieniem (2) w położenie bezpieczne (w prawo).**

**Przed jakimikolwiek czynnościami obsługi elektronarzędzia (np. konserwacja, wymiana akcesoriów) oraz na czas jego transportu i magazynowania należy wyjąć akumulator. W sytuacji przypadkowego wciśnięcia włącznika istnieje ryzyko urazu.**

Jeśli brzeszczot się zablokuje, należy natychmiast wyłączyć narzędzie elektryczne.

## Praktyczne rady

**Podczas cięcia lekkich materiałów budowlanych należy przestrzegać przepisów prawa oraz zaleceń przekazanych przez producenta materiału. Przed cięciem drewna, płyt paździerzowych, materiałów budowlanych itp. należy sprawdzić, czy nie znajdują się w nich ciała obce, takie jak gwoździe, wkręty itp. Proszę zastosować odpowiedni brzeszczot.**

Po włączeniu narzędzie zbliżyć je do elementu obrabianego. Nasunąć płytę podstawy (3) na powierzchnię elementu ciętego i z równomiernym dociskiem lub przesuwać przeciąć materiał. Po zakończeniu pracy należy wyłączyć narzędzie elektryczne.

Jeśli brzeszczot się zaklinuje, należy natychmiast wyłączyć narzędzie. Za pomocą odpowiedniego narzędzia należy rozchilić rzaz wystarczająco, aby wyciągnąć narzędzie wraz z brzeszczotem.

### Cięcia wgłębne

To narzędzie można wykorzystać także jako zagłębiarkę. Należy pamiętać, że dotyczy to wyłącznie materiałów miękkich, takich jak drewno, płyty gipsowo-kartonowe itp! Narzędzia nie można stosować do cięcia wgłębne w materiałach metalowych! Do cięcia wgłębne należy używać wyłącznie brzeszczotów o maksymalnej długości 100 mm. Przy dłuższych brzeszczotach nie ma możliwości założenia płyty podstawy, a narzędzie traci niezbędną stabilność!

Płytę podstawy (3) narzędzia należy założyć na materiał cięty tak, aby brzeszczot (7) dotykał materiału, a następnie włączyć narzędzie. Aby uzyskać maksymalną ilość ruchów brzeszczotu, należy wcisnąć włącznik (1) do końca. Następnie należy pewnym ruchem docisnąć narzędzie do materiału ciętego i powoli zagłębić brzeszczot w materiale ciętym. Kiedy płyta podstawy (3) zetknie się całą powierzchnią z materiałem ciętym, należy ciąć dalej wzdłuż żądanej linii cięcia.

## Wyrównywanie/docinanie

Za pomocą elastycznych brzeszczotów bimetalicznych można np. odcinać wystające elementy budowlane, takie jak np. rury wodociągowe, tuż przy ścianie.

**Zawsze należy zwracać uwagę, aby brzeszczot był dłuższy niż średnica elementu obcinanego. Ryzyko wystąpienia odrzutu.**

Brzeszczot należy przyłożyć bezpośrednio do ściany i lekko ugiąć, naciskając narzędzie, aż płyta podstawy (3) będzie dolegała do ściany. Następnie włączyć narzędzie i ze stałym dociskiem bocznym przeciąć element obcinany. **Należy liczyć się z potencjalnymi uszkodzeniami powierzchni przyległej ściany!**

**Do pewnych prac można też założyć brzeszczot (7) obrotny o 180° i w odpowiedni sposób prowadzić narzędzie odwrotnie.**

## Chłodziwo / środek smarny

Podczas cięcia metali, z uwagi na nagrzewanie się materiału, należy na nieść wzdłuż linii cięcia środek chłodzący lub smarny.

## Elektronika ochronna

Elektronarzędzie wyposażone jest w elektronikę ochronną, której zadaniem jest zapobieganie poważnym uszkodzeniom urządzenia. Jeśli elektronika ochronna wykryje którykolwiek z wymienionych błędów / usterek, urządzenie natychmiast się zatrzymuje. Należy postępować zgodnie z poniższą tabelą, aby usunąć błąd / usterkę urządzenia.

*Przeгляд funkcji ochronnych, a następnie ponowne uruchomienie urządzenia:*

Rodzaj funkcji ochronnej	Rozwiązanie
Niskie napięcie akumulatora (sygnalizowane na akumulatorze)	Naładować / wymienić akumulator
Przeciążenie urządzenia - nastąpiło wyłączenie wskutek odbicia lub nadmiernego obciążenia urządzenia	Poluzować i ponownie wcisnąć włącznik
Przegrzanie elektronarzędzia (osiągnięta krytyczna temperatura silnika, elektroniki lub akumulatora)	Pozostawić elektronarzędzie do ostygnięcia

## Kontrola stanu akumulatora

Urządzenie jest wyposażone w kontrolny panel stanu akumulatora (B3). Nacisnąć przycisk kontrolny (B4) na panelu stanu akumulatora (B3). Następnie zaświeci się wskaźnik stanu akumulatora (B5) odpowiednio do stanu naładowania (pojemności) akumulatora.

*Zestawienie wskaźników stanu naładowania akumulatora:*

Liczba w pełni świejących diod LED	Poziom naładowania akumulatora
3	100%
2	mniej niż 60%
1	mniej niż 30%

## Konserwacja i serwis

**Przed każdą pracą z elektronarzędziem (np. konserwacja, wymiana narzędzia) oraz podczas transportu i przechowywania należy wyjąć akumulator. W przypadku niezamierzonego naciśnięcia włącznika istnieje ryzyko obrażeń.**

**Zawsze utrzymywać elektronarzędzie i otwory wentylacyjne (8) w czystości i czyścić je regularnie, zwłaszcza podczas pracy z dużą ilością cząstek pyłu. Po dużym obciążeniu elektronarzędzie powinno jeszcze przez chwilę pracować na biegu jałowym, aby ostygło.**

Ostrzeżenie dotyczące optymalnej obsługi akumulatora. Chronić akumulator przed wilgocią i wodą. Akumulator należy przechowywać wyłącznie w zakresie temperatur od -20°C do +50°C. Nie należy pozostawiać akumulatora np. w samochodzie latem. Od czasu do czasu czyścić otwory wentylacyjne akumulatora miękką, czystą i suchą szczoteczką.

Znacznie krótszy czas pracy po naładowaniu wskazuje, że akumulator jest zużyty i należy go wymienić.



**Uwaga! Ze względu na ochronę przeciw porażeniu prądem elektrycznym oraz zachowanie klasy ochrony, wszelkie prace konserwacyjne i serwisowe wymagające demontażu płaszcza urządzenia należy wykonywać wyłącznie w autoryzowanym warsztacie!**

Aktualny spis autoryzowanych serwisów znajdują Państwo na naszych stronach [www.narex.cz](http://www.narex.cz) w sekcji „Miejsca serwisowe”.

## Aksesoria

Osprzęt zalecany do stosowania razem z tym narzędziem to ogólnie dostępny osprzęt eksploatacyjny oferowany w sklepach z elektronarzędziami ręcznymi.

## Składowanie

Zapakowane narzędzie można składować w suchym miejscu bez ogrzewania, gdzie temperatura nie obniży się poniżej -5 °C.

Nie zapakowane narzędzie należy składować tylko w suchym miejscu, gdzie temperatura nie obniży się poniżej +5 °C i gdzie nie występują nagłe zmiany temperatury.

## Recykling

Narzędzia elektryczne, akcesoria i opakowania powinny być oddane do utylizacji nieszkodliwej dla środowiska.

Tylko dla krajów UE:

Nie wyrzucać narzędzi elektrycznych do odpadu komunalnego!

Według dyrektywy europejskiej 2002/96/WE o starych urządzeniach elektrycznych i elektronicznych i jej przepisów wykonawczych w krajowej legislacji skasowane rozebrane narzędzia elektryczne muszą być gromadzone do ponownego wykorzystania w sposób przyjazny dla środowiska.

## Gwarancja

Na nasze narzędzia udzielamy gwarancji na wady materiałowe lub produkcyjne według przepisów prawnych danego kraju, ale minimalnie na okres 12 miesięcy. w państwach Unii Europejskiej termin gwarancji wynosi 24 miesiące w przypadku wyłącznie prywatnego użytkownika (potwierdzone fakturą lub kwitem dostawy).

Na ogniwa akumulatorowe jest gwarancja 6 miesięcy.

Szkody wynikające z naturalnego zużycia, przeciążenia, nieprawidłowego obchodzenia się, ew. szkody z winy użytkownika lub w wyniku używania niezgodnie z instrukcją obsługi lub szkody, które były znane w chwili zakupu, nie są objęte gwarancją.

Reklamacje mogą zostać uznane wyłącznie wtedy, jeżeli narzędzie zostanie w nie rozebrany stanie zasłane z powrotem do autoryzowanego serwisu NAREX. Należy dobrze schować instrukcję obsługi, oraz dowód kupna. Zawsze obowiązuje dane aktualne warunki gwarancji producenta.

## Uwaga

Ze względu na stałe prace badawcze i rozwojowe zastrzega się możliwość zmian zamieszczonych tu danych technicznych.



## Deklaracja zgodności

**CPO 150:**

Oświadczamy, że urządzenie to spełnia wymagania następujących norm i dyrektyw.

**Bezpieczeństwo:**

EN 62841-1:2015

EN 62841-2-11:2016

Dyrektywa 2006/42/EC

**Kompatybilność elektromagnetyczna:**

EN 55014-1: 2017

EN 55014-2: 2015

Dyrektywa 2014/30/EU

**RoHS:**

Dyrektywa 2011/65/EU

Miejsce przechowywania dokumentacji technicznej:

Narex s.r.o., Chelčického 1932, 470 01 Česká Lípa, Republika Czeska



Narex s.r.o.

Chelčického 1932

470 01 Česká Lípa

Jaroslav Hybner  
Osoba upoważniona  
doreprezentowania spółki  
01.03.2021

Aktuální seznam autorizovaných servisů naleznete na našich webových stránkách [www.narex.cz](http://www.narex.cz) v sekci „**Servisní místa**“.  
 Aktuálny zoznam autorizovaných servisov nájdete na našich webových stránkach [www.narex.cz](http://www.narex.cz) v sekcii „**Servisné miesta**“.  
 The current list of authorized service centres can be found at our website [www.narex.cz](http://www.narex.cz), section “**Service Centres**”.  
 Die aktuelle Liste der autorisierten Servicestützpunkte finden Sie unter [www.narex.cz](http://www.narex.cz) im Abschnitt „**Servicestellen**“.  
 La lista actual de los centros de servicio autorizados se puede encontrar en nuestro sitio web [www.narex.cz](http://www.narex.cz) en la sección «**Puntos de servicio**».  
 Vous trouverez une liste actualisée de nos centres de service agréés sur notre site internet [www.narex.cz](http://www.narex.cz) dans la rubrique.« **Centres de service** ».  
 L'elenco aggiornato dei centri di assistenza è disponibile sul nostro sito web [www.narex.cz](http://www.narex.cz) nella sezione „**Centri di assistenza**“.  
 Действующий список авторизованных сервисных мастерских можно найти на нашем сайте [www.narex.cz](http://www.narex.cz) в части «**Сервисные мастерские**».  
 Aktualną listę uprawnionych warsztatów można znaleźć na naszej stronie internetowej [www.narex.cz](http://www.narex.cz) w sekcji „**Miejsca serwisowe**“.

## ZÁRUČNÍ LIST

Výrobní číslo		Datum výroby	Kontroloval
Dne		Razítko a podpis	
Prodáno spotřebiteli	ZÁRUČNÍ OPRAVY		
	Datum		Razítko a podpis
Převzetí	Předání		

### Narex s.r.o.

Chelčického 1932  
 470 01 Česká Lípa  
 Czech Republic

Tel.: +420 645 471-2; +420 645 227

Fax.: +420 487 823 207

E-mail: [narex@narex.cz](mailto:narex@narex.cz)

[www.narex.cz](http://www.narex.cz)

