



BOSCH



Register your
new device on
MyBosch now and
get free benefits:
[bosch-home.com/
welcome](https://bosch-home.com/welcome)

Práčka

WGE03200BY

[sk] Návod na používanie a pokyny na inštaláciu

Ďalšie informácie nájdete v Digitálnej používateľskej príručke.



Obsah

| | | | |
|--|-----------|---|-----------|
| 1 Bezpečnosť..... | 4 | 8 Tlačidlá | 21 |
| 1.1 Všeobecné upozornenia | 4 | 9 Programy | 22 |
| 1.2 Používanie v súlade s určením..... | 4 | 10 Príslušenstvo | 25 |
| 1.3 Obmedzenie skupiny používateľov | 4 | 11 Bielizeň | 25 |
| 1.4 Bezpečná inštalácia | 5 | 11.1 Príprava bielizne | 25 |
| 1.5 Bezpečné používanie | 7 | 12 Pracie a ošetrovacie prostriedky | 25 |
| 1.6 Bezpečné čistenie a údržba..... | 9 | 13 Základná obsluha..... | 26 |
| 2 Zabránenie vecným škodám | 10 | 13.1 Zapnite spotrebič | 26 |
| 3 Ochrana životného prostredia a šetrenie | 11 | 13.2 Nastavenie programu..... | 26 |
| 3.1 Likvidácia obalu..... | 11 | 13.3 Prispôsobenie nastavení programu..... | 26 |
| 3.2 Šetrenie energie a zdrojov | 11 | 13.4 Vložte bielizeň..... | 26 |
| 3.3 Energeticky úsporný režim..... | 11 | 13.5 Vloženie dávkovacej pomôcky | 26 |
| 4 Umiestnenie a pripojenie..... | 12 | 13.6 Používanie dávkovacej pomôcky | 27 |
| 4.1 Vybalenie spotrebiča..... | 12 | 13.7 Plnenie pracích a ošetrovacích prostriedkov..... | 27 |
| 4.2 Obsah dodávky | 12 | 13.8 Spustenie programu..... | 27 |
| 4.3 Požiadavky na miesto inštalácie | 12 | 13.9 Doplnenie bielizne | 27 |
| 4.4 Odstránenie prepravných poistiek | 13 | 13.10 Zrušenie programu..... | 28 |
| 4.5 Pripojenie spotrebiča | 14 | 13.11 Vybratie bielizne | 28 |
| 4.6 Vyrovnanie spotrebiča..... | 15 | 13.12 Vypnutie spotrebiča..... | 28 |
| 5 Pred prvým použitím..... | 16 | 14 Detská poistka..... | 28 |
| 5.1 Spustenie prania naprázdno ... | 16 | 14.1 Aktivovanie detskej poistky ... | 28 |
| 6 Oboznámenie sa | 17 | 14.2 Deaktivovanie detskej poistky | 28 |
| 6.1 Spotrebič | 17 | | |
| 6.2 Zásuvka na prací prostriedok..... | 17 | | |
| 6.3 Ovládací panel | 18 | | |
| 7 Displej..... | 19 | | |

| | |
|--|-----------|
| 15 Základné nastavenia | 29 |
| 15.1 Prehľad základných nastavení | 29 |
| 15.2 Zmena základných nastavení..... | 29 |
| 16 Čistenie a údržba | 29 |
| 16.1 Čistenie bubna | 29 |
| 16.2 Čistenie zásuvky na pracie prostriedky..... | 29 |
| 16.3 Čistenie vypúšťacieho čerpadla..... | 30 |
| 17 Odstránenie porúch | 33 |
| 17.1 Núdzové odblokovanie..... | 42 |
| 18 Preprava, skladovanie a likvidácia..... | 42 |
| 18.1 Demontáž spotrebiča | 42 |
| 18.2 Vloženie prepravných poistiek | 42 |
| 18.3 Opätovné uvedenie spotrebiča do prevádzky..... | 42 |
| 18.4 Likvidácia starého spotrebiča..... | 42 |
| 19 Zákaznícky servis..... | 43 |
| 19.1 Označenie produktu (E-Nr.) a výrobné číslo (FD) | 43 |
| 20 Hodnoty spotreby | 44 |
| 21 Technické údaje | 44 |



1 Bezpečnosť

Dodržiavajte nasledujúce bezpečnostné upozornenia.

1.1 Všeobecné upozornenia



- Starostlivo si prečítajte tento návod.
- Návod, ako aj ďalšie informácie o produkte uschovajte pre neskoršie použitie alebo ďalšieho majiteľa.
- Nepripájajte spotrebič, ak došlo k poškodeniu počas prepravy.

1.2 Používanie v súlade s určením

Tento spotrebič používajte len:

- na pranie textílií, ktoré sa dajú prať v práčke a vlny, ktoré sa môžu prať ručne podľa etikety so symbolmi ošetrovania.
- s vodou z vodovodu a bežnými pracími a ošetrovacími prostriedkami na použitie v práčke.
- v súkromných domácnostiach a v uzavretých priestoroch domáceho prostredia.
- maximálne do výšky 4000 m nad morom.

1.3 Obmedzenie skupiny používateľov

Tento spotrebič môžu používať deti staršie ako 8 rokov a osoby so zníženými fyzickými, sensorickými alebo mentálnymi schopnosťami alebo osoby s nedostatočnými skúsenosťami a/alebo vedomosťami iba vtedy, ak sú pod dozorom alebo ak boli poučené o bezpečnom používaní spotrebiča a nebezpečenstiev, ktoré z neho vyplývajú.

Deti sa so spotrebičom nesmú hrať.

Čistenie ani používateľskú údržbu nesmú vykonávať deti bez dozoru.

Deti do 3 rokov a domáce zvieratá držte mimo dosahu spotrebiča.

1.4 Bezpečná inštalácia

⚠ VAROVANIE – Riziko zásahu elektrickým prúdom!

Neodborná inštalácia je nebezpečná.

- ▶ Spotrebič pripojte a prevádzkujte len podľa údajov na výrobnom štítku.
- ▶ Spotrebič sa smie pripojiť len k sieti so striedavým prúdom cez uzemnenú zásuvku nainštalovanú podľa predpisov.
- ▶ V elektroinštalácii domácnosti musí byť podľa predpisov nainštalovaný systém ochranného vodiča. Inštalácia musí mať dostatočne veľký prierez vodiča.
- ▶ Pri použití prúdového chrániča použite len typ s označením .
- ▶ Nikdy spotrebič nenapájajte cez externý spínací mechanizmus, napr. spínacie hodiny alebo diaľkové ovládanie.
- ▶ Keď je spotrebič zabudovaný, sieťová zástrčka sieťového prívodného vedenia musí byť voľne prístupná alebo ak voľný prístup nie je možný, musí sa v pevne uloženej elektrickej inštalácii namontovať rozdeľovacie zariadenie so všetkými pólmi podľa ustanovení o inštalácii.
- ▶ Pri inštalácii spotrebiča sa uistite, že napájací kábel nie je zasunutý alebo poškodený.

Poškodená izolácia sieťového prívodného vedenia je nebezpečná.

- ▶ Sieťové prívodné vedenie sa nikdy nesmie dostať do kontaktu s horúcimi časťami spotrebiča alebo tepelnými zdrojmi.
- ▶ Sieťové prívodné vedenie sa nikdy nesmie dostať do kontaktu s ostrými špicami alebo hranami.
- ▶ Nikdy neohýbajte, nestláčajte ani nevymieňajte sieťové prívodné vedenie.

⚠ VAROVANIE – Riziko požiaru!

Použitie predlžovacieho napájacieho kábla a nepovolených adaptérov je nebezpečné.

- ▶ Nepoužívajte predlžovacie káble ani viacnásobné zásuvky.
- ▶ Používajte iba adaptéry a sieťové káble schválené výrobcom.
- ▶ Ak je sieťový kábel príliš krátky a nie je dostupný žiadny dlhší sieťový kábel, kontaktujte elektropredajňu a prispôbte domovú inštaláciu.

⚠ VAROVANIE – Riziko poranenia!

Vysoká hmotnosť spotrebiča môže spôsobiť zranenie pri zdvíhaní.

- ▶ Spotrebič nedvíhajte sami.

Keď sa spotrebič nevhodne nainštaluje do veže pozostávajúcej z kombinácie práčky a sušičky, môže spadnúť.

- ▶ Sušičku postavte na práčku výlučne pomocou spájacej súpravy od výrobcu sušičky . Iná metóda inštalácie nie je povolená.
- ▶ Spotrebič neinštalujte do veže pozostávajúcej z kombinácie práčky a sušičky, keď výrobca sušičky neponúka vhodnú spájaciu súpravu.
- ▶ Do veže pozostávajúcej z kombinácie práčky a sušičky nespájajte spotrebiče rozdielnej hĺbky a šírky.
- ▶ Vežu pozostávajúcu z kombinácie práčky a sušičky neinštalujte na podstavec, spotrebiče by sa mohli prevrátiť.

⚠ VAROVANIE – Riziko udusenía!

Deti si môžu obalový materiál pretiahnuť cez hlavu alebo sa doň zabaliť a zadusiť.

- ▶ Obalový materiál uchovávajte mimo detí.
- ▶ Nenechajte deti hrať sa s obalovým materiálom.

⚠ UPOZORNENIE – Riziko poranenia!

Spotrebič môže počas prevádzky vibrovať alebo sa pohybovať.

- ▶ Spotrebič postavte na čistú, rovnú a pevnú plochu.
- ▶ Vyrovnajte spotrebič pomocou nožičiek a vodováhy.

Ak sú hadice a sieťové prírodné vedenia položené nevhodne, vzniká riziko zakopnutia.

- ▶ Hadice a sieťové prírodné vedenia položte tak, aby nehrozilo nebezpečenstvo zakopnutia.

Keď sa pri presúvaní spotrebič drží za vyčnievajúce časti, napr. dvierka spotrebiča, tieto časti sa môžu zlomiť.

- ▶ Spotrebič pri presúvaní nikdy nedržte za vyčnievajúce časti.

⚠ UPOZORNENIE – Riziko porezania!

Dotýkanie sa ostrých hrán spotrebiča môže viesť k rezným poraneniam.

- ▶ Nikdy sa nedotýkajte spotrebiča na ostrých hranách.

- ▶ Pri inštalácii a preprave spotrebiča používajte ochranné rukavice.

1.5 Bezpečné používanie

⚠ VAROVANIE – Riziko zásahu elektrickým prúdom!

Poškodený spotrebič alebo poškodené sieťové prírodné vedenie je nebezpečné.

- ▶ Nikdy nepoužívajte poškodený spotrebič.
- ▶ Nikdy neťahajte za sieťové prírodné vedenie, keď ho chcete odpojiť od elektrickej siete. Vždy odpojte sieťovú zástrčku sieťového prírodného vedenia.
- ▶ Keď je spotrebič alebo sieťové prírodné vedenie poškodené, okamžite vyťahnite zástrčku sieťového prírodného vedenia alebo vypnite poistku v poistkovej skrini a zatvorte prívod vody.
- ▶ Zavolajte zákaznícky servis. → *Strana 43*

Vniknutá vlhkosť môže spôsobiť úraz elektrickým prúdom.

- ▶ Spotrebič používajte iba v uzavretých priestoroch.
- ▶ Nikdy nevystavujte spotrebič vysokým teplotám alebo vlhkosti.
- ▶ Na čistenie spotrebiča nepoužívajte parný čistič, vysokotlakový čistič, hadice ani sprchy.

⚠ VAROVANIE – Riziko poškodenia zdravia!

Deti sa môžu zavrieť dovnútra spotrebiča a dostať sa do ohrozenia života.

- ▶ Spotrebič nestavajte za dvere, ktoré blokujú alebo obmedzujú otvorenie dvierok spotrebiča.
- ▶ V prípade spotrebičov, ktoré už doslúžili, odpojte sieťovú zástrčku sieťového prírodného vedenia, potom odpojte sieťové prírodné vedenie a zničte zámok dvierok spotrebiča tak, aby sa už dvierka nedali zatvoriť.

Pri odstreďovaní väčších, vodu neprepúšťajúcich kusov bielizne môže dôjsť k nerovnováhe a poraneniám.

- ▶ V spotrebiči neperte a neodstreďujte žiadne väčšie, vodu neprepúšťajúce kusy látok, ako sú prikrývky alebo matracové podložky.

⚠ VAROVANIE – Riziko udusenía!

Deti môžu vdýchnuť alebo prehltnúť malé časti a zadusiť sa.

- ▶ Drobné časti uchovávajúte mimo dosahu detí.
- ▶ Nenechajte deti hrať sa drobnými dielmi.

⚠ VAROVANIE – Riziko otravy!

Pracie a ošetrovacie prostriedky môžu pri požití spôsobiť otravu.

- ▶ V prípade náhodného požitia vyhľadajte lekársku pomoc.
- ▶ Pracie a ošetrovacie prostriedky uchovávajúte mimo dosah detí.

⚠ VAROVANIE – Riziko výbuchu!

Keď bola bielizeň predtým čistená horľavými prostriedkami s obsahom rozpúšťadiel, môže to viesť k výbuchu v spotrebiči.

- ▶ Čistenú bielizeň pred praním dôkladne vypláčajte vo vode.

⚠ UPOZORNENIE – Riziko poranenia!

Pri vystupovaní alebo lezení na spotrebič sa môže krycia doska zlomiť.

- ▶ Nikdy nevystupujte alebo nelezte na spotrebič.

Pri sadaní alebo narazení na otvorené dvierka sa môže spotrebič prevrátiť.

- ▶ Nesadajte si na dvierka spotrebiča alebo sa o ne neopierajte.
- ▶ Na dvierka spotrebiča neodkladajte žiadne predmety.

Siahanie do otáčajúceho sa bubna môže spôsobiť poranenia rúk.

- ▶ Pres siahnutím do bubna počkajte, kým sa bubon úplne zastaví.

⚠ UPOZORNENIE – Riziko obarenia!

Prací roztok sa pri praní pri vysokej teplote rozhorúči.

- ▶ Nedotýkajte sa horúceho pracieho roztoku.

⚠ UPOZORNENIE – Riziko chemických popálenín!

Pri otvorení zásuvky na prací prostriedok môže zo spotrebiča vystreknúť prací a ošetrovací prostriedok. Kontakt s očami alebo pokožkou môže spôsobiť podráždenie.

- ▶ Pri kontakte s pracím alebo ošetrovacím prostriedkom dôkladne vypláchnite oči a opláchnite pokožku čistou vodou.
- ▶ V prípade náhodného požitia vyhľadajte lekársku pomoc.
- ▶ Pracie a ošetrovacie prostriedky uchovávajúte mimo dosah detí.

1.6 Bezpečné čistenie a údržba

⚠ VAROVANIE – Riziko zásahu elektrickým prúdom!

Neodborné opravy sú nebezpečné.

- ▶ Spotrebič ani jeho vlastnosti nikdy technicky neupravujte.
- ▶ Spotrebič môže opravovať iba príslušne vyškolený personál.
- ▶ Pri oprave spotrebiča sa smú používať len originálne náhradné súčiastky.
- ▶ Keď sa poškodí sieťový prípojný kábel tohto spotrebiča, musí ho vymeniť výrobca alebo jeho zákaznícky servis alebo podobne kvalifikovaná osoba, aby sa zabránilo ohrozeniam.

Vniknutá vlhkosť môže spôsobiť úraz elektrickým prúdom.

- ▶ Pred čistením vyťahnite sieťovú zástrčku alebo vypnite poistku v poistkovej skrini.
- ▶ Na čistenie spotrebiča nepoužívajte parný čistič, vysokotlakový čistič, hadice ani sprchy.

⚠ VAROVANIE – Riziko poranenia!

Používanie neoriginálnych náhradných súčiastok a príslušenstva je nebezpečné.

- ▶ Používajte len originálne náhradné súčiastky a príslušenstvo výrobcu.

⚠ VAROVANIE – Riziko otravy!

Pri používaní čistiacich prostriedkov s obsahom rozpúšťadiel môžu vznikať jedovaté výpary.

- ▶ Nepoužívajte žiadne čistiace prostriedky obsahujúce rozpúšťadlá.

2 Zabránenie vecným škodám

POZOR!

Nesprávne dávkovanie aviváže, pracích, ošetrovacích a čistiacich prostriedkov môže nepriaznivo ovplyvniť funkcie spotrebiča.

- ▶ Dodržiavajte odporúčané dávkovanie výrobcu.

Prekročenie maximálnej náplne nepriaznivo ovplyvňuje funkcie spotrebiča.

- ▶ Dodržiavajte maximálne množstvo náplne pre každý program a neprekračujte ho.

→ "Programy", Strana 22

Spotrebič je zaistený na prepravu prepravnými poistkami. Neodstránené prepravné poistky môžu spôsobiť vecné škody a poškodiť spotrebič.

- ▶ Pred uvedením do prevádzky kompletne odstráňte všetky prepravné poistky a odložte si ich.
- ▶ Pred každou prepravou všetky prepravné poistky kompletne namontujte, aby ste zabránili prepravným škodám.

Neodborné pripojenie prírodnej hadice vody môže viesť k vecným škodám.

- ▶ Skrutkové spoje na prívide vody utiahnite rukou.
- ▶ Prírodnú hadicu vody pripojte na vodovodný kohútik priamo bez ďalších spájacích prvkov, ako je adaptér, predĺženie alebo ventily.
- ▶ Dbajte na to, aby bol vnútorný priemer vodovodného kohútika minimálne 17 mm.
- ▶ Dbajte na to, aby bola dĺžka závitú na prípojke k vodovodnému kohútiku minimálne 10 mm.

Príliš nízky alebo príliš vysoký tlak vody môže ovplyvniť funkcie spotrebiča.

- ▶ Uistite sa, že tlak vody vo vodovodnom systéme je minimálne 100 kPa (1 bar) a maximálne 1 000 kPa (10 bar).
- ▶ Keď tlak vody prekročí maximálnu uvedenú hodnotu, medzi prípojku pitnej vody a hadicovú súpravu spotrebiča sa musí nainštalovať redukčný ventil.
- ▶ Spotrebič nepripájajte na zmiešavacu batériu beztlakového ohrievača horúcej vody.

Modifikované alebo poškodené hadice na vodu môžu spôsobiť vecné škody alebo poškodiť spotrebič.

- ▶ Nikdy neohýbajte, nestláčajte, neupravujte alebo nerezte hadice na vodu.
- ▶ Používajte iba dodané hadice na vodu alebo originálne náhradné hadice.
- ▶ Nikdy znovu nepoužívajte použité hadice na vodu.

Používanie spotrebiča so znečistenou alebo príliš horúcou vodou môže spôsobiť vecné škody a poškodenie spotrebiča.

- ▶ Spotrebič prevádzkujte výlučne so studenou vodou z vodovodu.

Nevhodné čistiace prostriedky môžu poškodiť povrch spotrebiča.

- ▶ Nepoužívajte agresívne alebo abrazívne čistiace prostriedky.
- ▶ Nepoužívajte čistiace prostriedky s vysokým obsahom alkoholu.
- ▶ Nepoužívajte tvrdé drôtenky alebo čistiace špongie.
- ▶ Spotrebič čistite len vodou a mäkkou, vlhkou utierkou.
- ▶ Pri kontakte so spotrebičom okamžite odstráňte všetky zvyšky pracieho prostriedku, zvyšky aerosólu alebo iné zvyšky.

3 Ochrana životného prostredia a šetrenie

3.1 Likvidácia obalu

Obalové materiály nezaťažujú životné prostredie a sú recyklovateľné.

- ▶ Jednotlivé komponenty zlikvidujte oddelene podľa druhu.

3.2 Šetrenie energie a zdrojov

Pri dodržiavaní nasledujúcich pokynov spotrebuje váš spotrebič menej elektrickej energie a vody.

Využívajte programy s nízkymi teplotami a dlhými časmi prania, ako aj maximálne množstvo náplne.

- ✓ Spotreba energie a vody je najefektívnejšia.

Prací prostriedok dávajte podľa stupňa znečistenia bielizne.

- ✓ Pre mierne až normálne znečistenie stačí menšie množstvo pracieho prostriedku. Dodržiavajte dávkovanie odporúčané výrobcom pracieho prostriedku.

Znížte teplotu pri praní mierne a normálne znečistenej bielizne.

- ✓ Pri praní na nízkej teplote spotrebič spotrebuje menej energie. Pre mierne až normálne znečistenie stačia aj nižšie teploty, ako sú uvedené na etikete so symbolmi ošetrovania.

Keď chcete bielizeň následne sušiť v sušičke bielizne, nastavte maximálne otáčky odstreďovania.

- ✓ Suchšia bielizeň skracuje trvanie programu pri sušení a znižuje spotrebu energie. S vyššími otáčkami odstreďovania klesne zvyšková vlhkosť v bielizni a stúpne hlučnosť odstreďovania.

Bielizeň perte bez predprania.

- ✓ Pranie s predpraním predlžuje trvanie programu a zvyšuje spotrebu energie a vody.

Spotrebič má množstevnú automatiku.

- ✓ Podľa druhu bielizne a množstva náplne množstevná automatika optimálne prispôsobí spotrebu vody a čas trvania programu.

3.3 Energeticky úsporný režim

Keď spotrebič dlhší čas neobsluhujete, automaticky sa prepne do energeticky úsporného režimu.

Energeticky úsporný režim sa ukončí, keď budete spotrebič znova obsluhovať.

4 Umiestnenie a pripojenie

4.1 Vybalenie spotrebiča

POZOR!

Predmety zabudnuté v bubne, ktoré nie sú určené na prevádzku v spotrebiči, môžu viesť k materiál- nym škodám a spôsobiť poškodenie spotrebiča.

- ▶ Pred prevádzkou tieto predmety a dodané príslušenstvo vyberte z bubna.
- 1. Obalový materiál a ochranný obal kompletne odstráňte zo spotrebiča.
→ *"Likvidácia obalu", Strana 11*
- 2. Skontrolujte spotrebič, či nemá viditeľné poškodenia.
- 3. Otvorte dvierka.
- 4. Vyberte príslušenstvo z bubna.
- 5. Zatvorte dvierka.

4.2 Obsah dodávky

Po vybalení skontrolujte všetky diely na eventuálne poškodenia vzniknuté pri preprave a úplnosť pri dodaní.

POZOR!

Prevádzka s neúplným alebo chybným príslušenstvom môže nepriazni- vo ovplyvniť funkciu spotrebiča alebo viesť k vecným škodám a poškodiť spotrebič.

- ▶ Spotrebič neprevádzkujte s neúpl- ným alebo chybným príslušen- stvom.
- ▶ Pred prevádzkou spotrebiča vy- meňte potrebné príslušenstvo.
→ *"Príslušenstvo", Strana 25*

Poznámka: Na spotrebiči sa vo výro- be vykonal test funkčnosti. Na spotrebiči preto mohli vzniknúť škrvny od vody, ktoré sa pri prvom pracov- ných cykle odstránia.

Súčasťou dodávky:

- Práčka
- Sprievodná dokumentácia
- Prepravné poistky
→ *"Odstránenie prepravných pois- tiiek", Strana 13*
- Krytky
- Prívodná hadica vody
→ *"Pripojenie prívodnej hadice vody", Strana 14*
- Oblúk na upevnenie odtokovej ha- dice vody

4.3 Požiadavky na miesto in- štalácie



VAROVANIE

Riziko zásahu elektrickým prúdom!

Spotrebič obsahuje súčasti, ktoré sú pod napätím. Dotyk súčastí, ktoré sú pod napätím, je nebezpečný.

- ▶ Spotrebič neprevádzkujte bez krycej dosky.



VAROVANIE

Riziko poranenia!

Pri prevádzke na podstavci sa môže spotrebič prevrátiť.

- ▶ Pred uvedením spotrebiča do pre- vádzky bezpodmienečne upevnite nožičky spotrebiča príchytkami
→ *Strana 25 výrobcu.*

POZOR!

Zmrznutá zvyšková voda v spotrebiči môže spôsobiť jeho poškodenie.

- ▶ Neinštalujte a neprevádzkujte spotrebič v oblastiach ohrozených mrazom alebo vonku.

Keď sa spotrebič nakloní o viac než 40°, môže vytečť zvyšková voda a spôsobiť vecné škody.

- ▶ Spotrebič nakláňajte opatrne.
- ▶ Spotrebič prepravujte nastojato.

Miesto inštalácie Požiadavky

Podstavec



Spotrebič upevnite príchytkami
→ *Strana 25.*

Drevená podlaha na trámoch

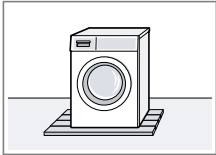

Spotrebič nainštalujte na drevenú dosku (hrúbka min. 30 mm) odolnú proti vode, ktorá je pevne zoskrutkovaná k podlahe.

Kuchynská linka

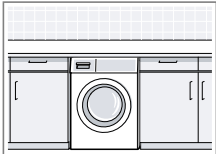

Spotrebič nainštalujte iba pod kompaktnú pracovnú dosku, ktorá je pevne spojená so susednými skrinkami. Potrebná šírka výklenku: 60 cm.

Pri stene

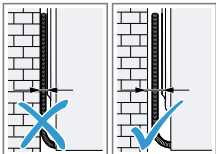

Medzi stenu a spotrebič nezacviknite hadice ani prírodné vedenie.

4.4 Odstránenie prepravných poistiek

Spotrebič je zaistený na prepravu prepravnými poistkami na zadnej strane spotrebiča.

Poznámka: Odložte skrutky prepravných poistiek a objímky pre prípad neskoršej prepravy.
→ "Vloženie prepravných poistiek", *Strana 42*

1. Vytiahnite hadice z držiakov.

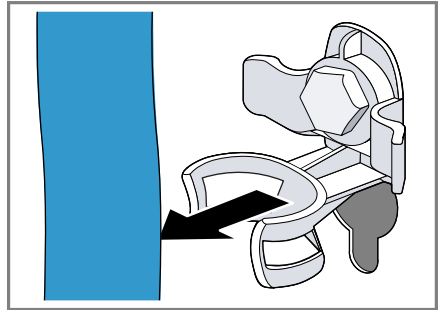

2. Povoľte všetky 4 prepravné poistky skrutkovým kľúčom veľkosti SW 13 (1) a odstráňte ich (2).

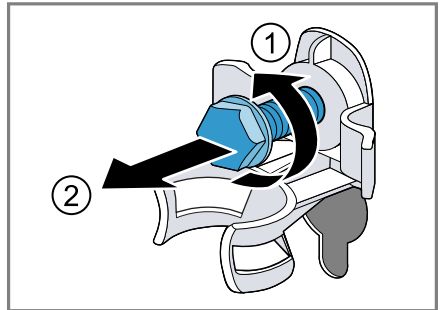

sk Umiestnenie a pripojenie

3. Sieťové prírodné vedenie vyberte z držiaka.

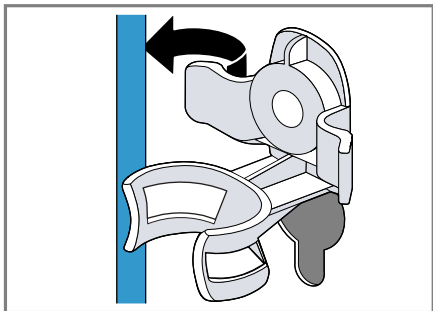

4. Odstráňte 4 objímky.

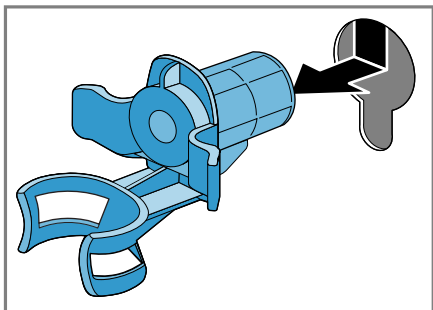

5. Nasadíte 4 krytky.

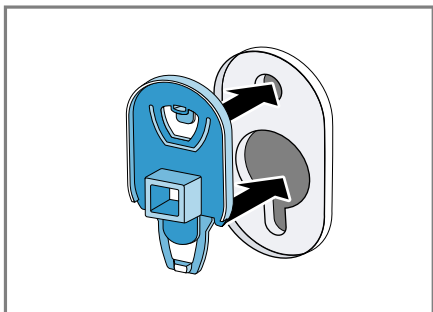

6. Posuňte 4 krytky nadol.

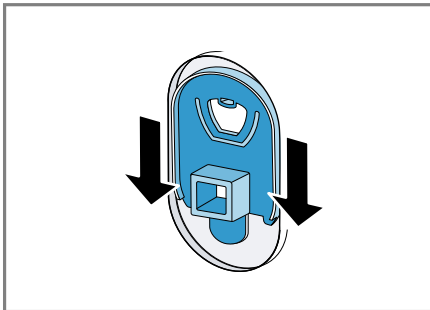

Poznámka: Ak chcete umiestniť prepravné poistky na spotrebič kvôli jeho preprave, vykonajte uvedené kroky v opačnom poradí.

4.5 Pripojenie spotrebiča

Pripojenie prívodnej hadice vody

1. Pripojte prírodnú hadicu vody na spotrebiči.

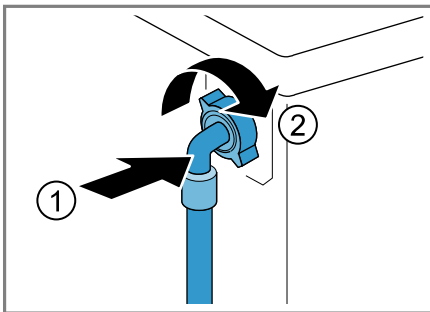

2. Pripojte prívodnú hadicu vody na prívod vody (26,4 mm = 3/4").

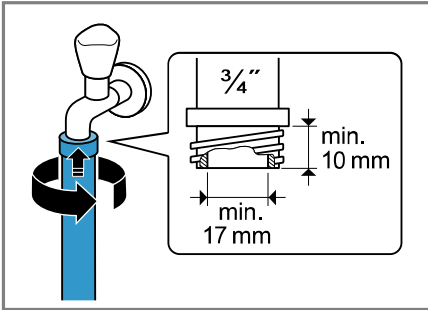

3. Otvorte opatrne vodovodný kohútik a skontrolujte tesnosť pripojovacích miest.

Spôsoby pripojenia odtoku vody

Tieto informácie vám pomôžu pripojiť spotrebič na odtok vody.

POZOR!

Pri odčerpávaní je odtoková hadica vody pod tlakom a môže sa uvoľniť z nainštalovaného miesta pripojenia.
▶ Odtokovú hadicu vody zistite proti neúmyselnému uvoľneniu.

Poznámka: Dodržiavajte výšky odčerpávania.
Maximálna výška odčerpávania je 100 cm.

Sifón

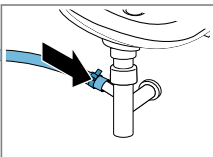

Miesto pripojenia zaistíte hadicovou objímkou (24 – 40 mm).

Umývadlo

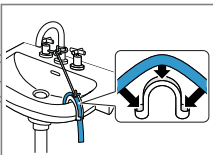

Odtokovú hadicu zafixujete a zistíte oblúkom.
→ "Príslušenstvo", Strana 25

Plastová rúra s gumovým hrdlom alebo odtokový kanál

Odtokovú hadicu zafixujete a zistíte oblúkom.
→ "Príslušenstvo", Strana 25

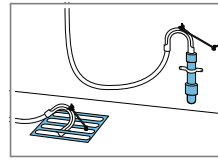

Elektrické pripojenie spotrebiča

Poznámka: Vaša domáca elektrická inštalácia pre tento spotrebič musí spĺňať zákonné predpisy a bezpečnostné predpisy a mala by obsahovať prúdový chránič.

1. Zapojte konektor napájacieho kábla spotrebiča do elektrickej zásuvky v blízkosti spotrebiča.

Informácie o pripojení spotrebiča nájdete v technických údajoch
→ Strana 44.

2. Skontrolujte, či je sieťová zástrčka pevne zasunutá.

4.6 Vyrovnávanie spotrebiča

Aby sa znížila hlučnosť a vibrácie a pohybovanie spotrebiča, spotrebič správne vyrovnajte.

1. Skrutkovým kľúčom veľkosti 17 po-voľte v smere chodu hodinových ručičiek poistné matice.

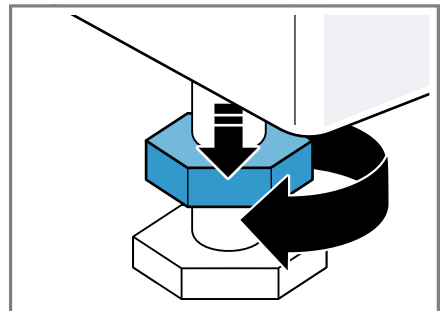

sk Pred prvým použitím

2. Spotrebič vyrovnajte otáčaním nožičiek. Skontrolujte vodováhu, či je spotrebič vyrovnaný.

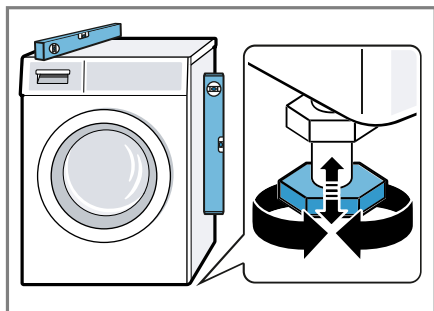

Všetky nožičky spotrebiča musia stať pevne na podlahe.

3. Poistné matice pevne pritiahnite skrutkovým kľúčom veľkosti 17 proti skriní spotrebiča.

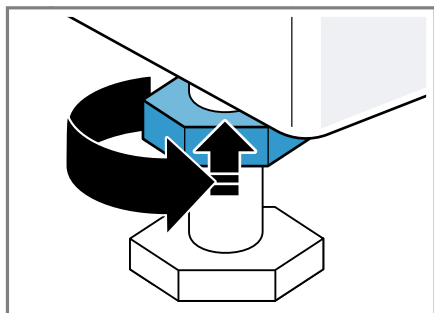

Pridržiavajte pritom nožičku spotrebiča a neprestavte jej výšku.

5 Pred prvým použitím

Pripravte spotrebič na používanie.

5.1 Spustenie prania naprázdno

Pred opustením závodu bol váš spotrebič dôkladne preskúšaný. Aby sa prípadná zvyšková voda odstránila, vykonajte prvé pranie bez bielizne.

1. Nastavte volič programov na .

2. Zatvorte dvierka.
3. Vytiahnite zásuvku na prací prostriedok.
4. Univerzálny prášok na pranie s kyslíkovým bielidlom dajte do komory II.

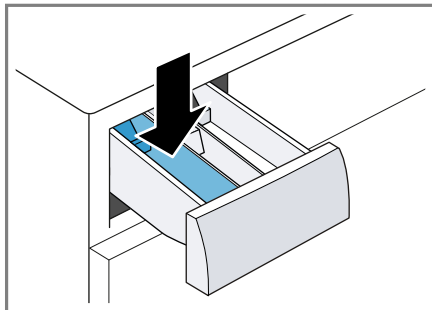

Peneniu zabránite tým, že použijete iba polovicu odporúčaného množstva pracieho prostriedku na mierne znečistenie. Nepoužívajte prací prostriedok na vlnu alebo prací prostriedok na jemnú bielizeň.

5. Zasuňte zásuvku na prací prostriedok.
6. Na spustenie programu stlačte **Start/Reload** .
- ✓ Na displeji sa zobrazí zostávajúci čas trvania programu.
- ✓ Po skončení programu sa na displeji zobrazí: End.
7. Spustíte prvé pranie alebo nastavte volič programov na **Off**, aby sa spotrebič vypol.
→ "Základná obsluha", Strana 26

6 Oboznámenie sa

6.1 Spotrebič

Tu nájdete prehľad komponentov vášho spotrebiča.



V závislosti od typu spotrebiča sa môžu detaily na obrázku líšiť, napr. farba a tvar.

1 Servisná klapka vypúšťacieho čerpadla → *Strana 30*

2 Dvierka

3 Zásuvka na prací prostriedok → *Strana 17*

4 Ovládací panel → *Strana 18*

5 Odtoková hadica vody → *Strana 15*

6 Sieťové prírodné vedenie → *Strana 15*

7 Prepravné poistky → *Strana 13*

6.2 Zásuvka na prací prostriedok

Poznámka: Dodržiavajte informácie výrobcu o použití a dávkovaní pracích prostriedkov a ošetrovacích prostriedkov a informácie v opisoch programov.

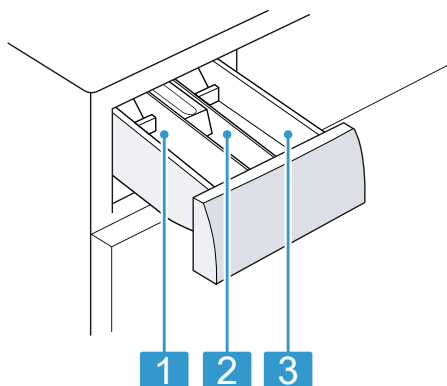

- | | |
|---|---|
| 1 | Komora II: Prací prostriedok na hlavné pranie |
| 2 | Komora ☼: Aviváž |
| 3 | Komora I: Prací prostriedok na predpieranie |

6.3 Ovládací panel

Pomocou ovládacieho poľa môžete nastaviť všetky funkcie vášho spotrebiča a získať informácie o prevádzkovom stave.

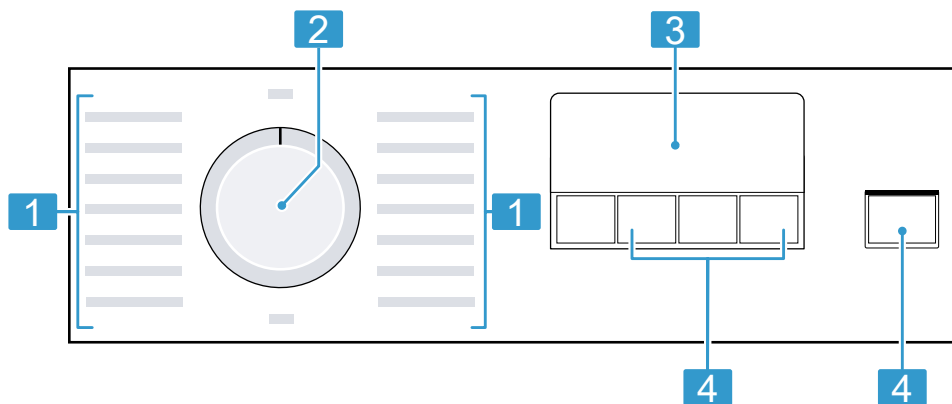

1 Programy → *Strana 22*

2 Volič programov
→ *Strana 26*

3 Displej → *Strana 19*



4 Tlačidlá → *Strana 21*

7 Displej

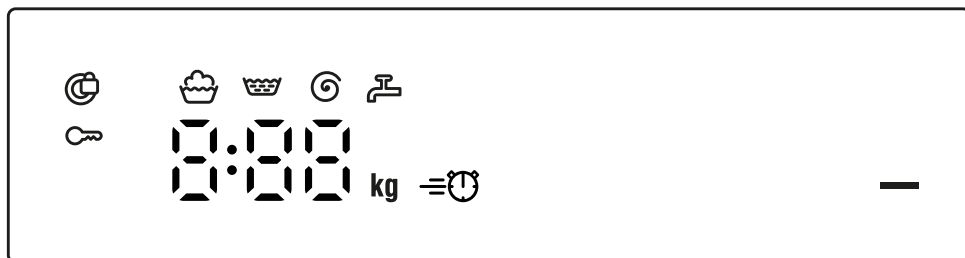



Na displeji uvidíte aktuálne hodnoty nastavenia, možnosti výberu alebo texty upozornení.



Príklad zobrazenia na displeji





| Indikátor | Opis |
|--|---|
| 0:40 ¹ | Predpokladaný čas trvania programu alebo zostávajúci čas programu v hodinách a minútach. |
| 10 ¹ | Čas ukončenia programu → "Tlačidlá", Strana 21 |
| 8,0 ¹ | Odporúčané maximálne množstvo náplne pre nastavený program v kg. |
| - 0 -- 1200 | Nastavený počet otáčok odstreďovania v ot/min. → "Tlačidlá", Strana 21 - 0 -: bez odstreďovania, len odčerpanie |
| — | Spustenie, zrušenie alebo pozastavenie <ul style="list-style-type: none"> ■ svieti: Program beží a môže sa zrušiť alebo pozastaviť. ■ bliká: Program sa môže spustiť alebo môže pokračovať. |
|  | Stav programu: Pranie |
|  | Stav programu: Plákanie |
|  | Stav programu: Odstreďovanie |

¹ Príklad

| Indikátor | Opis |
|--|--|
| End | Stav programu: Ukončenie programu |
|  | <ul style="list-style-type: none"> ■ svieti: Detská poistka je aktivovaná. ■ bliká: Detská poistka je aktivovaná a vykonala sa obsluha spotrebiča. → "Deaktivovanie detskej poistky", Strana 28 |
|  | Skrátený čas trvania programu je aktivovaný. → "Tlačidlá", Strana 21 |
|  | <ul style="list-style-type: none"> ■ svieti: Dvierka sú zablokované a nedajú sa otvoriť. ■ bliká: Dvierka nie sú zatvorené. ■ vypnuté: Dvierka sú odblokované a dajú sa otvoriť. |
|  | <ul style="list-style-type: none"> ■ Žiaden tlak vody. → "E:30 / -10 a/alebo ", Strana 34 ■ Tlak vody z vodovodného kohútika je príliš nízky. |
| E:35 / -10 ¹ | Kód chyby, indikácia chyby, signál. → "Odstránenie porúch", Strana 33 |
| ¹ Príklad | |

8 Tlačidlá





Výber nastavení programu závisí od nastaveného programu.

| Tlačidlo | Výber | Viac informácií |
|---|---|---|
| Start/Reload  (štart/pauza) | <ul style="list-style-type: none"> ■ Spustiť ■ Zrušiť ■ Pozastaviť | Spustenie, zrušenie alebo pozastavenie programu. |
| Speed Perfect  | <ul style="list-style-type: none"> ■ Aktivovať ■ Deaktivovať | Aktivovanie alebo deaktivovanie skráteneho času trvania programu. Poznámka: Spotreba energie sa zvýši. Výsledok prania sa tým nezhorší. |
| Finished in  (hotové za) | až 24 hodín | Štanovte čas ukončenia programu. Čas trvania programu je už obsiahnutý v nastavenom počte hodín. Po spustení programu sa zobrazí čas trvania programu. |
| Spin Speed  (otáčky) | - 0 - - 1200 | Prispôsobenie otáčok pri odstreďovaní alebo deaktivovanie odstreďovania. Nastavený počet otáčok odstreďovania v ot/min. Výberom - 0 - sa odčerpá voda a deaktivuje sa odstreďovanie. Bielizeň zostane ležať mokrá v bubne. |
|  3 sec. (3 s.) | <ul style="list-style-type: none"> ■ Aktivovať ■ Deaktivovať | → "Detská poistka", Strana 28 |







9 Programy



Poznámky

- Etikety so symbolmi ošetrovania bielizne vám poskytujú dodatočné pokyny na výber vhodného programu.
- Pri programoch s nastavením teploty 80 °C alebo 90 °C sa skutočná teplota môže líšiť od uvedenej teploty. Pri uvedených teplotách sa stále dosiahne očakávaný prací účinok a hygiena.

| Program | Opis | Max. náplň (kg) |
|---|--|-------------------------|
| Cottons  (bavlna) | Pranie odolných textílií z bavlny, ľanu a zmesových tkanín. Vhodný aj ako časovo skrátený program na normálne znečistenú bielizeň, keď aktivujete Speed Perfect  Nastavenie programu: <ul style="list-style-type: none"> ▪ max. 90 °C ▪ max. 1200 ot/min | 8,0 5,0 ¹ |
| Eco 40-60 | Pranie textílií z bavlny, ľanu a zmesových tkanín. Poznámka: Textílie, ktoré podľa symbolu ošetrovania možno prať pri teplotách od 40 °C  do 60 °C  , je možné prať spoločne. Prací účinok zodpovedá najlepšej možnej triede pracieho účinku podľa zákonných predpisov. Pre tento program sa teplota prania nastavuje automaticky podľa množstva náplne, aby sa dosiahla optimálna energetická účinnosť s najlepším možným pracím účinkom. Teplotu prania nie je možné zmeniť. Nastavenie programu: Poznámka: Teplotu nie je možné v tomto programe nastaviť a určuje sa automaticky. <ul style="list-style-type: none"> ▪ max. – °C ▪ max. 1200 ot/min | 8,0 |
| Prewash  (predpierka) | Pranie odolných textílií z bavlny, ľanu a zmesových tkanín. Program s predpieraním na silno znečistenú bielizeň. Rozdeľte prací prostriedok v zásuvke na prací prostriedok na predpranie a hlavné pranie. → "Zásuvka na prací prostriedok", Strana 17 | 8,0 5,0 ¹ |

¹ Speed Perfect  aktivované

| Program | Opis | Max. náplň (kg) |
|--|--|------------------------|
| | Nastavenie programu: <ul style="list-style-type: none"> ■ max. 40 °C ■ max. 1200 ot/min | |
| Easy Care (ľahko udržiavateľné) | Pranie textílií zo syntetiky a zmesových tkanín. Nastavenie programu: <ul style="list-style-type: none"> ■ max. 40 °C ■ max. 1200 ot/min | 4,0 |
| »  Quick Mix (rýchly/mix) | Pranie textílií z bavlny, ľanu, syntetiky a zmesových tkanín. Vhodný na mierne znečistenú bielizeň. Nastavenie programu: <ul style="list-style-type: none"> ■ max. 40 °C ■ max. 1200 ot/min | 4,0 |
| Delicates / Silk (jemné/hodváb) | Pranie jemných textílií z hodvábu, viskózy a syntetiky, ktoré sa môžu prať. Používajte prací prostriedok na jemnú bielizeň alebo hodváb. Poznámka: Zvlášť chýlostivé textílie alebo textílie s háčikmi, očkami alebo strmienkami perte v sieťke na bielizeň. Nastavenie programu: <ul style="list-style-type: none"> ■ max. 30 °C ■ max. 800 ot/min | 2,0 |
|  Wool (vlna) | Pranie vlny alebo textílií s vysokým podielom vlny, ktoré sa dajú prať ručne a v práčke. Aby sa predišlo zrazeniu bielizne, bubon s textíliami sa pohybuje mimoriadne šetrne s dlhými pauzami. Používajte prací prostriedok na vlnu. Nastavenie programu: <ul style="list-style-type: none"> ■ max. 30 °C ■ max. 800 ot/min | 2,0 |
|  Rinse (plákanie) | Plákanie s následným odstredovaním a odčerpávaním vody. Nastavenie programu: max. 1200 ot/min | – |
| Spin / Drain   (odstredovanie/ odčerpávanie) | Odstredovanie a odčerpávanie vody. Keď chcete len odčerpávanie vody, aktivujte – 0 –. Bielizeň sa neodstredí. Nastavenie programu: max. 1200 ot/min | – |
| ¹ Speed Perfect  | aktivované | |

| Program | Opis | Max. náplň (kg) |
|--|---|-----------------|
|  Hygiene Plus (Hygiene Plus) | <p>Pranie odolných textílií z bavlny, ľanu a zmesových tkanín. Vhodný pre alergikov a pri zvýšených hygienických nárokoch.</p> <p>Poznámka: Po dosiahnutí nastavenej teploty zostane teplota rovnaká počas celého prania.</p> <p>Nastavenie programu:</p> <ul style="list-style-type: none"> ■ max. 60 °C ■ max. 1200 ot/min | 6,5 |
|  Jeans / Dark Wash (džínsy/tmavá bielizeň) | <p>Pranie tmavých textílií, textílií intenzívnych farieb z bavlny a nekrčivých textílií, napr. džínsov. Bielizeň perte obrátenú na rubovú stranu. Použite tekutý prací prostriedok.</p> <p>Nastavenie programu:</p> <ul style="list-style-type: none"> ■ max. 30 °C ■ max. 1200 ot/min | 4,0 |
| ¹ Speed Perfect  aktivované | | |

10 Príslušenstvo

Používajte originálne príslušenstvo. Je prispôsobené vášmu spotrebiču.

| | Použitie | Objednávacie číslo |
|------------------------------------|--|--------------------|
| Predĺženie prírodnej hadice vody | Predĺženie prírodnej hadice studenej vody alebo prírodnej hadice vody s Aquastopom (2,50 m). | WMZ2381 |
| Príchytky | Zlepšenie stability spotrebiča. | WMZ2200 |
| Tvarovka | Zafixovanie odtokovej hadice vody. | 00655300 |
| Vložka na tekutý prací prostriedok | Dávkovanie tekutého pracieho prostriedku. | 00605740 |
| Čistiaci prostriedok na práčky | Čistiaci prostriedok na starostlivosť o vnútro zariadenia. | 00311929 |

11 Bielizeň

11.1 Príprava bielizne

POZOR!

Predmety ponechané v bielizni môžu poškodiť bielizeň a bubnu.

- Pred prevádzkou vyberte všetky predmety z vreciek bielizne.

Poznámka

Keď bielizeň pripravíte, ochráňte spotrebič a textilie.

- Vyčistite kefou od piesku a zeminy
- Roztriedte bielizeň podľa farby a textílií, rešpektujte údaje na štítku
- Zatvorte zipsy, suché zipsy, háčiky a očka
- Látkové opasky, stuhy a šnúry zviažte spolu
- Odstráňte krúžky a pásky zo záclon
- Malé alebo jemné kusy bielizne perte v sieťke na pranie
- Perte spoločne veľké a malé kusy bielizne
- Bielizeň s čerstvými škvrnami ihneď vyperte

- Bielizeň so zaschnutými škvrnami vopred ošetríte a viackrát vyperte
- Bielizeň vložte rozloženú do bubna
- Bielizeň vopred ošetrovanú chlórovým bielidlom pred vložením do bubna niekoľkokrát prepláchnite.

12 Pracie a ošetrovacie prostriedky

Údaje výrobcu o používaní a dávkovaní nájdete na obale.

Poznámky

- Pri používaní tekutých pracích prostriedkov používajte iba tekuté samotečúce prostriedky
- Nemiešajte rôzne tekuté pracie prostriedky.
- Nemiešajte pracie prostriedky s avivážou.
- Nepoužívajte nadmerne dlho skladované alebo silne zhustené výrobky.
- Nepoužívajte prostriedky obsahujúce rozpúšťadlá, leptavé alebo plynotvorné prostriedky
- Nepoužívajte chlórové bielidlo

- Farbivá používajte šetrne, pretože fixačná soľ môže poškodiť nehrdzavejúcu oceľ.
- Nepoužívajte v spotrebiči odfarbovače.

13 Základná obsluha

13.1 Zapnite spotrebič

Požiadavka: Spotrebič je správne nainštalovaný a pripojený.

→ "Umiestnenie a pripojenie", Strana 12

- ▶ Nastavte volič programov na program.

13.2 Nastavenie programu

1. Otočte volič programov a nastavte požadovaný program.
→ "Programy", Strana 22
2. V prípade potreby upravte nastavenia programu. → Strana 26

13.3 Prispôsobenie nastavení programu

Požiadavka: Program je nastavený.

→ "Nastavenie programu", Strana 26

- ▶ Prispôsobte nastavenia programu.
→ "Tlačidlá", Strana 21

Poznámka: Nastavenia programu sa neuložia pre program natrvalo.

13.4 Vložte bielizeň

Poznámka: Aby sa zabránilo pokrčeniu, dodržiavajte maximálnu náplň pre programy.

→ "Programy", Strana 22

Požiadavky

- Bielizeň je pripravená a roztriedená.

→ "Bielizeň", Strana 25

- Bubon je prázdny.

1. Otvorte dverka.
2. Vložte bielizeň do bubna.
3. Zatvorte dverka.

Dávajte pozor, aby sa bielizeň neprivila do dvierok.

13.5 Vloženie dávkovacej pomôcky

1. Vytiahnite zásuvku na prací prostriedok.
2. Vložku zatlačte nadol a zásuvku na prací prostriedok vyberte von.

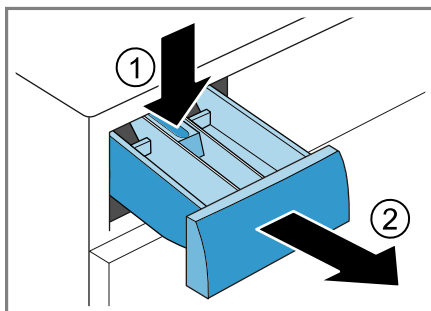

3. Vložte dávkovaciu pomôcku.

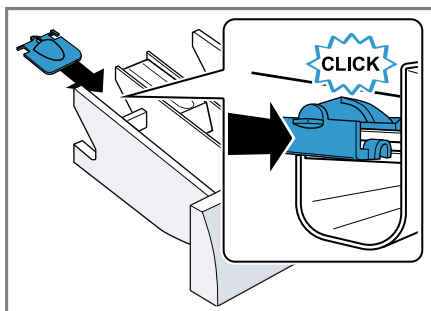

13.6 Používanie dávkovacej pomôcky

Na jednoduchšie dávkovanie tekutého pracieho prostriedku použite dávkovaciu pomôcku v zásuvke na prací prostriedok.

Poznámka: Dávkovaciu pomôcku nepoužívajte na husté pracie prostriedky, prací prášok, keď je aktivované predpieranie alebo čas ukončenia programu.

Požiadavky

- Zásuvka na prací prostriedok → *Strana 17* je vytiahnutá.
 - Dávkovacia pomôcka je vložená. → *Strana 26*
1. Dávkovaciu pomôcku posuňte dopredu.

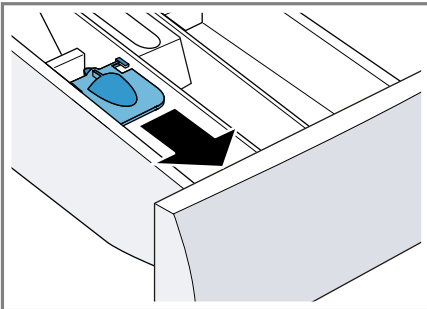

2. Dávkovaciu pomôcku sklopte dolu a nechajte zapadnúť.

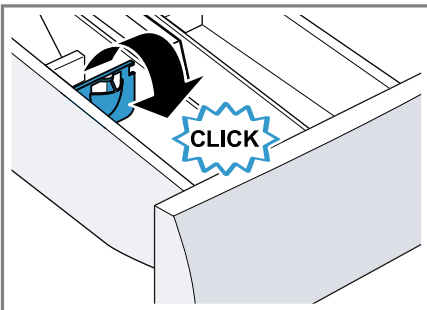

13.7 Plnenie pracích a ošetrovacích prostriedkov

Poznámka: Dodržiavajte upozornenia týkajúce sa pracích a ošetrovacích prostriedkov → *Strana 25*.

1. Vytiahnite zásuvku na prací prostriedok.
2. V prípade potreby použite pomôcku na dávkovanie. → *Strana 27*
3. Naplňte prací prostriedok. → "*Zásuvka na prací prostriedok*", *Strana 17*
4. V prípade potreby naplňte ošetrovací prostriedok.
5. Zasuňte zásuvku na prací prostriedok.

13.8 Spustenie programu

Požiadavka: Program je nastavený. → "*Nastavenie programu*", *Strana 26*

- ▶ Stlačte **Start/Reload** ▷∞.
- ✓ Bubon sa otáča a nasleduje rozpoznávanie náplne, ktoré môže trvať až 2 minúty a potom začne pritekať voda.
- ✓ Na displeji sa zobrazí čas trvania programu alebo čas ukončenia programu.
- ✓ Po skončení programu sa na displeji zobrazí: End.

13.9 Doplnenie bielizne

Po spustení programu môžete bielizeň podľa stavu programu odobrať alebo doložiť.



1. Stlačte **Start/Reload** ▷∞. Spotrebič sa pozastaví.

Poznámka: Ak chcete doplniť bielizeň, riadte sa pokynmi na displeji. → "*Displej*", *Strana 20*

2. Otvorte dverka.
3. Doložte alebo odoberte bielizeň.
4. Zatvorte dverka.

5. Stlačte **Start/Reload** .

13.10 Zrušenie programu

1. Stlačte **Start/Reload** .
2. Otvorte dvierka.
Pri vysokej teplote a vysokej hladine vody ostanú dvierka z bezpečnostných dôvodov zablokované.
 - Pri vysokej teplote spustíte program  **Rinse**.
 - Pri vysokej hladine vody spustíte program **Spin** alebo zvolíte vhodný program na odčerpanie.
→ "Programy", Strana 22
3. Vyberte bielizeň. → Strana 28

13.11 Vybratie bielizne

1. Otvorte dvierka.
2. Vyberte bielizeň z bubna.

13.12 Vypnutie spotrebiča

1. Nastavte volič programov na **Off**.
2. Zatvorte prívod vody.
3. Gumovú manžetu utrite dosucha a odstráňte cudzie telesá.

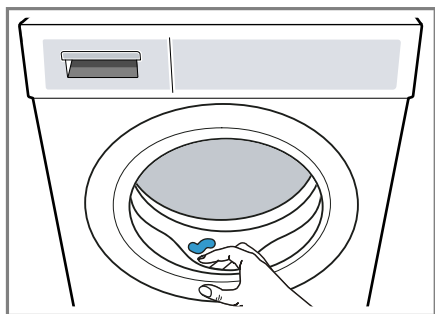



4. Nechajte dvierka spotrebiča a zásuvku na prací prostriedok otvorenú, aby mohla vyschnúť zvyšková voda.

14 Detská poistka



Spotrebič zaistíte proti neúmyselnej obsluhu ovládacích prvkov.

14.1 Aktivovanie detskej poistky

- ▶ Obidve tlačidlá stlačte na  **3 sec.** cca 3 sekundy.
- ✓ Na displeji sa zobrazí .
- ✓ Ovládacie prvky sú zablokované.
- ✓ Detská poistka zostane aktívna aj po vypnutí spotrebiča a pri výpadku prúdu.

14.2 Deaktivovanie detskej poistky

Požiadavka: Na deaktivovanie detskej poistky musí byť spotrebič zapnutý.

- ▶ Obidve tlačidlá stlačte na  **3 sec.** cca 3 sekundy.
Aby sa prebiehajúci program nezrušil, volič programov musí byť na východiskovom programe.
- ✓ Na displeji zhasne .

15 Základné nastavenia

Základné nastavenia spotrebiča môžete nastaviť podľa svojich potrieb.

15.1 Prehľad základných nastavení

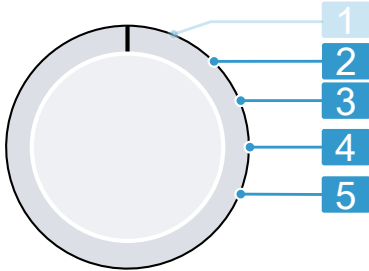

Volič programu s pozíciami programu

- | | |
|----------|---|
| 2 | Nastavenie hlasitosti signálu po skončení programu: 0 (vyp.) do 4 (veľmi hlasno) |
| 3 | Nastavenie hlasitosti signálu pri voľbe tlačidiel: 0 (vyp.) do 4 (veľmi hlasno) |
| 5 | Zobrazenie počtu ukončených programov. |

15.2 Zmena základných nastavení

- Nastavte volič programu na pozíciu 1. → *Strana 29*
- Stlačte **Spin Speed** a súčasne nastavte volič programu na pozíciu 2.
 - ✓ Na displeji sa zobrazí aktuálna hodnota.
- Vyberte požadované základné nastavenie pomocou voliča programu. → *Strana 29*
- Na zmenu hodnoty stlačte **Finished in.**

- Aby ste zmenu uložili, vypnite spotrebič.

16 Čistenie a údržba

Aby váš spotrebič zostal dlhodobo pekný a funkčný, starostlivo ho čistite a starajte sa oň.

16.1 Čistenie bubna

⚠ UPOZORNENIE **Riziko poranenia!**

Dlhodobé pranie pri nízkych teplotách a chýbajúce vetranie spotrebiča môžu poškodiť bubon a spôsobiť zranenie.

- ▶ Pravidelne používajte program na čistenie bubna alebo pery pri teplote najmenej 60 °C.
- ▶ Po každej prevádzke nechajte dvierka a zásuvku na prací prostriedok otvorené, aby mohol spotrebič vyschnúť.
- ▶ Spustite program bez bielizne s univerzálnym práškom na pranie s kyslíkovým bielidlom alebo čistiacim prostriedkom na starostlivosť o vnútro spotrebiča.
→ "Príslušenstvo", *Strana 25*

16.2 Čistenie zásuvky na prací prostriedky

- Vytiahnite zásuvku na prací prostriedok.

2. Vložku zatlačte nadol a zásuvku na prací prostriedok vyberte von.

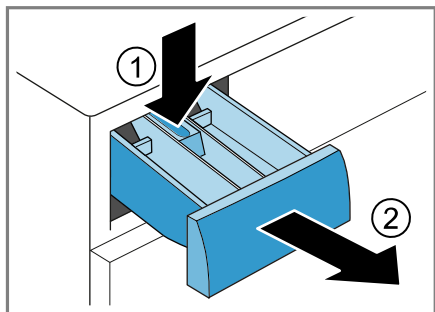

3. Vložku vytiahnite zdola nahor.

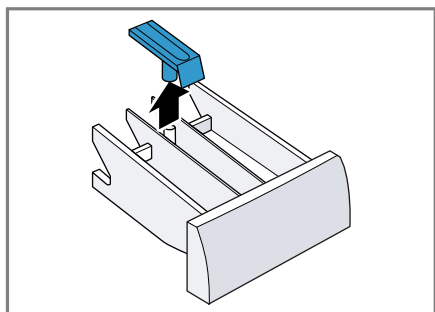

4. Zásuvku na prací prostriedok a vložku vyčistite vodou a kefkou a osušte.

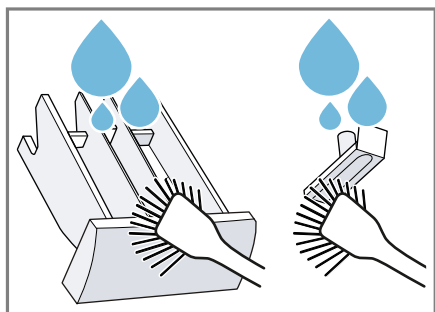

5. Vložte vložku a zapadnutím ju zaisťte.

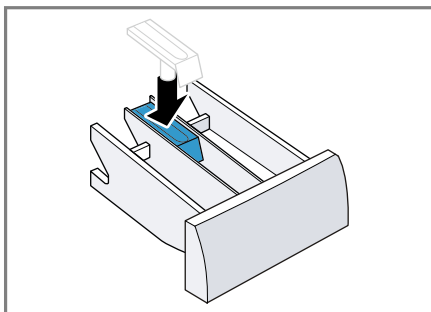

6. Vyčistite otvor pre zásuvku na prací prostriedok.

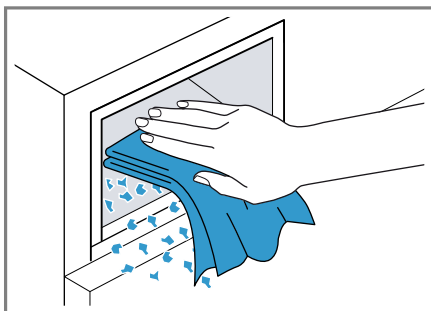

7. Zasuňte zásuvku na prací prostriedok.

16.3 Čistenie vypúšťacieho čerpadla

Vypúšťacie čerpadlo čistite pravidelne, minimálne však raz ročne a v prípade porúch, napr. ak je upchaté alebo vydáva hrkotavé zvuky.

Vyprázdnenie vypúšťacieho čerpadla

1. Zatvorte vodovodný kohútik.
2. Vytiahnite sieťovú zástrčku spotrebiča z elektrickej siete.

3. Otvorte a odoberte údržbovú klapku.

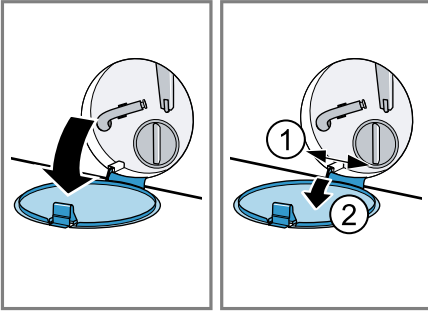

4. Pod otvor vsuňte dostatočne veľkú nádobu.

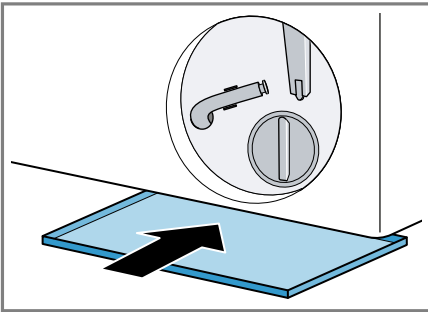

5. Vyberte z držiaka vypúšťaciu hadicu.

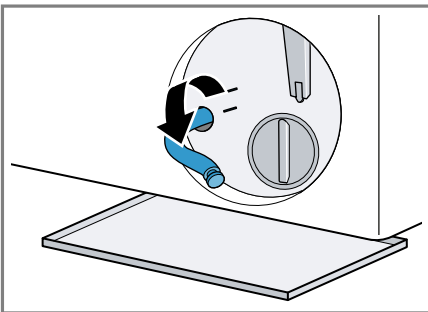

6. **⚠ UPOZORNENIE - Riziko obarenia!** Prací roztok sa pri praní pri vysokej teplote rozhorúči.

- Nedotýkajte sa horúceho pracieho roztoku.

Aby voda z prania mohla vytekať do nádoby, vytiahnite uzáver.

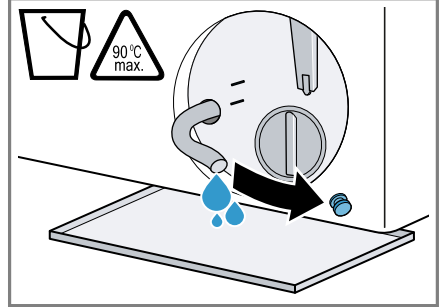

7. Uzáver znova nasadíte.

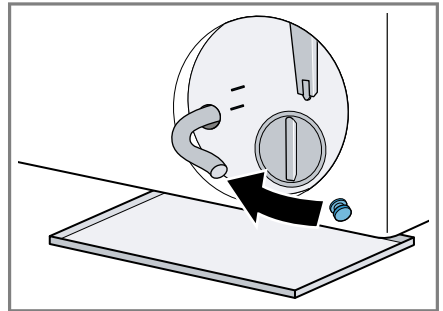

8. Nasadíte vypúšťaciu hadicu do držiaka.

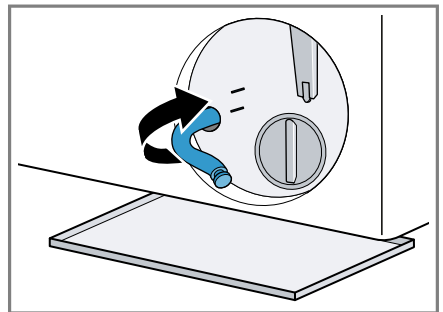

Čistenie vypúšťacieho čerpadla

Požiadavka: Vypúšťacie čerpadlo je prázdne. → *Strana 30*

1. Pretože vo vypúšťacom čerpadle sa ešte môže nachádzať zvyšková voda, veko čerpadla vytáčajte opatrne.
 - Filtračná vložka v kryte čerpadla sa môže zaniestť hrubými nečistotami. Uvoľnite nečistoty a vyberte filtračnú vložku.

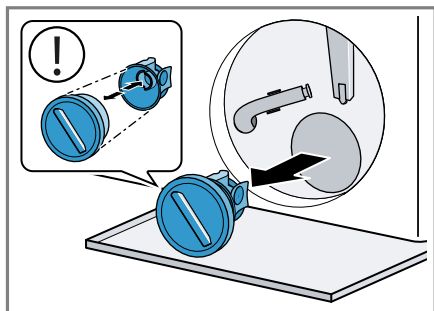

Veko čerpadla pozostáva z dvoch súčastí, ktoré sa pred čistením dajú rozobrať.

2. Vyčistite vnútorný priestor, závit veka čerpadla a teleso čerpadla.

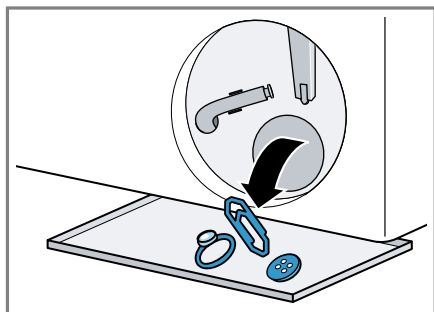

3. Nasadíte veko čerpadla.
 - Uistite sa, že súčasti veka čerpadla sú správne namontované.

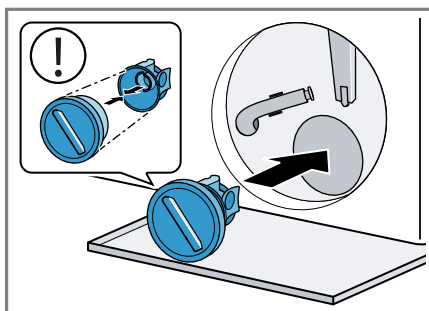

4. Veko čerpadla zatočte až na doraz.

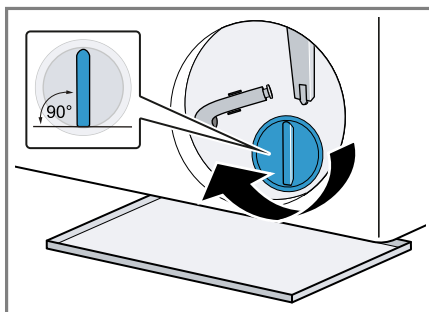

Úchytka veka čerpadla musí byť vo zvislej polohe.

5. Nasadíte a zatvorte údržbovú klapku.

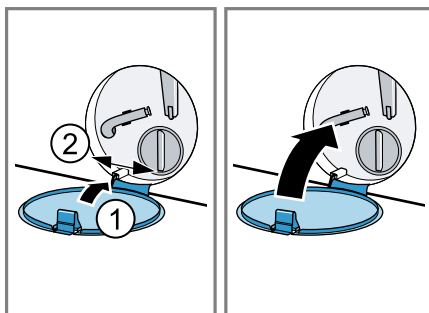

17 Odstránenie porúch

Menšie poruchy na vašom spotrebiči môžete odstrániť sami. Pred kontaktovaním zákazníckeho servisu použite informácie o riešení problémov. Tým sa vyhnete zbytočným nákladom.

VAROVANIE

Riziko zásahu elektrickým prúdom!





Neodborné opravy sú nebezpečné.



- ▶ Spotrebič ani jeho vlastnosti nikdy technicky neupravujte.
- ▶ Spotrebič môže opravovať iba príslušne vyškolený personál.
- ▶ Pri oprave spotrebiča sa smú používať len originálne náhradné súčiastky.
- ▶ Keď sa poškodí sieťový prípojný kábel tohto spotrebiča, musí ho vymeniť výrobca alebo jeho zákaznícky servis alebo podobne kvalifikovaná osoba, aby sa zabránilo ohrozeniam.

| Porucha | Príčina a riešenie problémov |
|--|--|
| Displej zhasol a bliká Start/Reload  . | Režim šetrenia energie je aktívny. <ul style="list-style-type: none"> ▶ Stlačte ľubovoľné tlačidlo. ✓ Displej sa znova rozsvieti. |
| "E:30 / -80" | Výpustná rúra alebo odtoková hadica vody je upchatá. <ul style="list-style-type: none"> ▶ Vyčistite výpustnú rúru a odtokovú hadicu vody. |
| | Odpadová trubica alebo hadica na odtok vody je zalomená alebo zaseknutá. <ul style="list-style-type: none"> ▶ Uistite sa, že odtoková hadica a odtoková rúra nie sú zalomené alebo zaseknuté. |
| | Odtoková hadica vody je pripojená veľmi vysoko. <ul style="list-style-type: none"> ▶ Odtokovú hadicu vody namontujte v maximálnej výške 1 m. |
| | Nepovolené predĺženie namontované na hadici na odtok vody. <ul style="list-style-type: none"> ▶ Odstráňte nepovolené predĺženie na hadici na odtok vody. → "Pripojenie spotrebiča", Strana 14 |
| | Vypúšťacie čerpadlo je upchaté. <ul style="list-style-type: none"> ▶ Vyčistite čerpadlo pracieho roztoku. → Strana 30 |
| | Veko čerpadla nie je správne zostavené. <ul style="list-style-type: none"> ▶ Veko čerpadla správne zostavte. |
| | Veko čerpadla nie je úplne zaskrutkované. <ul style="list-style-type: none"> ▶ Uistite sa, že veko čerpadla je zaskrutkované do spotrebiča až na doraz. Úchytka veka čerpadla musí byť vo zvislej polohe. |
| | Dávkovanie pracieho prostriedku je príliš vysoké. |

| Porucha | Príčina a riešenie problémov |
|---|--|
| "E:30 / -80" | <ul style="list-style-type: none"> ▶ Okamžité opatrenie: Zmiešajte jednu polievkovú lyžicu aviváže s 0,5 l vody a roztok nalejte do komory II (nie pri outdoorových, športových a páperových textíliách). ▶ Pri ďalšom praní s rovnakou náplňou znížte veľkosť dávky. |
| "E:36 / -25 / -26" | <p>Vypúšťacie čerpadlo je upchaté.</p> <ul style="list-style-type: none"> ▶ Vyčistite čerpadlo pracieho roztoku. → <i>Strana 30</i> |
| "E:60 / -2B" | <p>Kontrolný systém nevyváženosti prerušil odstreďovanie z dôvodu nerovnomerného rozloženia bielizne.</p> <ul style="list-style-type: none"> ▶ Nanovo rozložte bielizeň v bubne. <p>Poznámka: Vložte podľa možnosti do bubna spoločne veľké a malé kusy bielizne. Bielizeň rôznej veľkosti sa pri odstreďovaní lepšie rozloží.</p> |
| "E:30 / -10" a/alebo  | <p>Tlak vody je príliš nízky. Oprava nie je možná.</p> <hr/> <p>Sitká v prívode vody sú upchaté.</p> <ul style="list-style-type: none"> ▶ Vyčistite sitká v prívode vody. <hr/> <p>Prívod vody je zatvorený.</p> <ul style="list-style-type: none"> ▶ Otvorte prívod vody. <hr/> <p>Prívodná hadica vody je zlomená alebo zacviknutá.</p> <ul style="list-style-type: none"> ▶ Uistite sa, že prívodná hadica vody nie je zlomená alebo zacviknutá. <hr/> <p>Systém na meranie hladiny vody je chybný.</p> <p>Poznámka: Pri chybovom hlásení spustí spotrebič odčerpávanie.</p> <ol style="list-style-type: none"> 1. Najprv počkajte cca 5 minút, kým nebude odčerpávanie hotové. 2. Pre resetovanie chybového hlásenia spotrebič vypnite. 3. Spotrebič znova zapnite. 4. Ak sa chybové hlásenie zobrazí znova, kontaktujte zákaznícky servis. → "<i>Zákaznícky servis</i>", <i>Strana 43</i> |
| : bliká. | <p>Systém kontroly napätia zistí neprípustné prekročenie medze napätia smerom nadol.</p> <ul style="list-style-type: none"> ▶ Oprava nie je možná. <p>Poznámka: Keď sa zásobovanie napätím stabilizuje, program bude pokračovať.</p> |

| Porucha | Príčina a riešenie problémov |
|----------------------------|---|
| • bliká. | Prekročenie napätia môže spôsobiť predĺženie programu. Oprava nie je možná. |
| • svieti. | Prekročenie napätia môže spôsobiť predĺženie programu. Oprava nie je možná. |
| ☺ svieti. | Teplota je príliš vysoká. ▶ Počkajte, kým teplota neklesne. ▶ Zrušenie programu. → "Zrušenie programu", <i>Strana 28</i> |
| | Hladina vody je príliš vysoká. ▶ Zvoľte vhodný program na odčerpanie. → "Programy", <i>Strana 22</i> |
| ☺ bliká. | Dvierka nie sú zatvorené. ▶ Zatvorte dvierka. Bielizeň je privretá v dvierkach. ▶ Odstráňte privretú bielizeň. |
| "E:30/-20" | Dávkovanie pracieho prostriedku je príliš vysoké. ▶ Pri ďalšom praní s rovnakou náplňou znížte veľkosť dávky. Je naplnená ďalšia voda. ▶ Počas prevádzky nelejte do spotrebiča žiadnu ďalšiu vodu. Magnetický ventil je chybný. ▶ Zavolajte zákaznícky servis. → "Zákaznícky servis", <i>Strana 43</i> |
| Všetky ostatné kódy chyby. | Porucha funkcie 1. Spotrebič vypnite a znova zapnite. 2. Ak sa hlásenie objaví znova, odpojte spotrebič od prúdu aspoň na 30 sekúnd vytiahnutím zo zásuvky alebo vypnutím príslušnej poistky v poistkovej skrínke. ✓ Ak bola porucha jednorazová, hlásenie zmizne. 3. Ak sa hlásenie zobrazí znova, zavolajte zákaznícky servis. Počas telefonátu uveďte presné hlásenie chyby. → "Zákaznícky servis", <i>Strana 43</i> |
| Spotrebič nefunguje. | Sieťová zástrčka prívodného vedenia nie je zasunutá. ▶ Pripojte spotrebič do elektrickej siete. Zareagovala poistka v poistkovej skrínke. |

| Porucha | Príčina a riešenie problémov |
|------------------------------|---|
| Spotrebič nefunguje. | <ul style="list-style-type: none"> ▶ Skontrolujte poistku v poistkovej skrini. <p>Elektrické napájanie bolo prerušené.</p> <ul style="list-style-type: none"> ▶ Skontrolujte, či osvetlenie miestnosti alebo iné spotrebiče v miestnosti fungujú. |
| Program sa nespustí. | <p>Start/Reload  nebolo stlačené.</p> <ul style="list-style-type: none"> ▶ Stlačte Start/Reload . <p>Dvierka nie sú zatvorené.</p> <ul style="list-style-type: none"> ▶ Zatvorte dvierka. <p>Je aktivovaná detská poistka.</p> <ul style="list-style-type: none"> ▶ Deaktivujte detskú poistku. → "<i>Deaktivovanie detskej poistky</i>", <i>Strana 28</i> <p>Finished in  je aktivované.</p> <ul style="list-style-type: none"> ▶ Skontrolujte, či je Finished in  aktivované. → "<i>Tlačidlá</i>", <i>Strana 21</i> <p>Bielizeň je privretá v dvierkach.</p> <ul style="list-style-type: none"> ▶ Odstráňte privretú bielizeň. |
| Dvierka sa nedajú otvoriť. | <p>Teplota je príliš vysoká.</p> <ul style="list-style-type: none"> ▶ Počkajte, kým teplota neklesne. ▶ Zrušenie programu. → "<i>Zrušenie programu</i>", <i>Strana 28</i> <p>Hladina vody je príliš vysoká.</p> <ul style="list-style-type: none"> ▶ Zvoľte vhodný program na odčerpanie. → "<i>Programy</i>", <i>Strana 22</i> <p>Výpadok elektrického prúdu.</p> <ul style="list-style-type: none"> ▶ Otvorte dvierka núdzovým odblokovaním. → "<i>Núdzové odblokovanie</i>", <i>Strana 42</i> |
| Neodčerpáva sa prací roztok. | <p>Výpustná rúra alebo odtoková hadica vody je upchatá.</p> <ul style="list-style-type: none"> ▶ Vyčistite výpustnú rúru a odtokovú hadicu vody. <p>Odpadová trubica alebo hadica na odtok vody je zalomená alebo zaseknutá.</p> <ul style="list-style-type: none"> ▶ Uistite sa, že odtoková hadica a odtoková rúra nie sú zalomené alebo zaseknuté. <p>Vypúšťacie čerpadlo je upchaté.</p> <ul style="list-style-type: none"> ▶ Vyčistite čerpadlo pracieho roztoku. → <i>Strana 30</i> <p>Odtoková hadica vody je pripojená veľmi vysoko.</p> <ul style="list-style-type: none"> ▶ Odtokovú hadicu vody namontujte v maximálnej výške 1 m. <p>Veko čerpadla nie je správne zostavené.</p> <ul style="list-style-type: none"> ▶ Veko čerpadla správne zostavte. |

| Porucha | Príčina a riešenie problémov |
|---|--|
| Neodčerpáva sa prací roztok. | <p>Dávkovanie pracieho prostriedku je príliš vysoké.</p> <ul style="list-style-type: none"> ▶ Okamžité opatrenie: Zmiešajte jednu polievkovú lyžicu aviváže s 0,5 l vody a roztok nalejte do komory II (nie pri outdoorových, športových a páperových textíliách). ▶ Pri ďalšom praní s rovnakou náplňou znížte veľkosť dávky. |
| | <p>Nepovolené predĺženie namontované na hadici na odtok vody.</p> <ul style="list-style-type: none"> ▶ Odstráňte nepovolené predĺženie na hadici na odtok vody. <p>→ "Pripojenie spotrebiča", Strana 14</p> |
| | <p>Veko čerpadla nie je úplne zaskrutkované.</p> <ul style="list-style-type: none"> ▶ Uistite sa, že veko čerpadla je zaskrutkované do spotrebiča až na doraz. Úchytka veka čerpadla musí byť vo zvislej polohe. |
| Voda nepriteká. Nebol spláchnutý prací prostriedok. | <p>Start/Reload  nebolo stlačené.</p> <ul style="list-style-type: none"> ▶ Stlačte Start/Reload . |
| | <p>Sitká v prívode vody sú upchaté.</p> <ul style="list-style-type: none"> ▶ Vyčistite sitká v prívode vody. |
| | <p>Prívod vody je zatvorený.</p> <ul style="list-style-type: none"> ▶ Otvorte prívod vody. |
| | <p>Prívodná hadica vody je zlomená alebo zacviknutá.</p> <ul style="list-style-type: none"> ▶ Uistite sa, že prívodná hadica vody nie je zlomená alebo zacviknutá. |
| Opakovaný nábeh odstreďovania. | <p>Kontrolný systém nevyváženosti vyrovnáva nevyváženosť opakovaným rozložením bielizne.</p> <ul style="list-style-type: none"> ▶ Nejde o chybu – nie je potrebné žiadne opatrenie. |
| | <p>Poznámka: Pri plnení vložte podľa možnosti do bubna spoločne veľké a malé kusy bielizne. Bielizeň rôznej veľkosti sa pri odstreďovaní lepšie rozloží.</p> |
| Počas prania sa zmení čas trvania programu. | <p>Priebeh programu sa elektronicky optimalizuje. Môže to viesť k zmene času trvania programu.</p> <ul style="list-style-type: none"> ▶ Nejde o chybu – nie je potrebné žiadne opatrenie. |
| | <p>Kontrolný systém nevyváženosti vyrovnáva nevyváženosť opakovaným rozložením bielizne.</p> <ul style="list-style-type: none"> ▶ Nejde o chybu – nie je potrebné žiadne opatrenie. |
| | <p>Poznámka: Pri plnení vložte podľa možnosti do bubna spoločne veľké a malé kusy bielizne. Bielizeň rôznej veľkosti sa pri odstreďovaní lepšie rozloží.</p> |

| Porucha | Príčina a riešenie problémov |
|---|--|
| Počas prania sa zme- ní čas trvania prog- ramu. | Systém kontroly peny pri veľmi intenzívnom penení pri- dá plákanie. ▶ Nejde o chybu – nie je potrebné žiadne opatrenie. |
| V bubne nevidieť vodu. | Voda je pod viditeľnou oblasťou. ▶ Nejde o chybu – nie je potrebné žiadne opatrenie. ▶ Počas prevádzky nelejte do spotrebiča žiadnu ďal- šiu vodu. |
| Bubon sa po spustení programu myká. | Príčinou je interný test motora. ▶ Nejde o chybu – nie je potrebné žiadne opatrenie. |
| V komore ☼ sa na- chádza zvyšková voda. | Vložka v komore ☼ je upchatá. ▶ → "Čistenie zásuvky na pracie prostriedky", Strana 29 |
| Vibrácie a pohyb spotrebiča počas od- streďovania. | Spotrebič nie je správne vyrovnaný. ▶ → "Vyrovnanie spotrebiča", Strana 15 Nožičky spotrebiča nie sú zafixované. ▶ Zafixujte nožičky spotrebiča. → "Vyrovnanie spotrebiča", Strana 15 Prepravné poistky nie sú odstránené. ▶ → "Odstránenie prepravných poistiek", Strana 13. |
| Bubon sa otáča, voda nepriteká. | Rozpoznávanie náplne je aktívne. ▶ Nejde o chybu, nie je potrebné žiadne opatrenie. Poznámka: Rozpoznanie náplne môže trvať až 2 minúty. |
| Silné penenie. | Dávkovanie pracieho prostriedku je príliš vysoké. ▶ Okamžité opatrenie: Zmiešajte jednu polievkovú ly- žicu aviváže s 0,5 l vody a roztok nalejte do komory II (nie pri outdoorových, športových a páperových textíliách). ▶ Pri ďalšom praní s rovnakou náplňou znížte veľkosť dávky. |
| Nie je dosiahnutý vy- soký počet otáčok pri odstreďovaní. | Nastavené sú nízke otáčky odstreďovania. ▶ Pri ďalšom praní nastavte vyššie otáčky odstreďo- vania. Systém riadenia nevyváženosti vyrovnáva nevyváže- nosť znížením počtu otáčok pri odstreďovaní. ▶ Nanovo rozložte bielizeň v bubne. Poznámka: Vložte podľa možnosti do bubna spoločne veľké a malé kusy bielizne. Bielizeň rôznej veľkosti sa pri odstreďovaní lepšie rozloží. |

| Porucha | Príčina a riešenie problémov |
|---|--|
| Nie je dosiahnutý vysoký počet otáčok pri odstreďovaní. | <ul style="list-style-type: none"> ▶ Spustíte program Spin. |
| Program odstreďovanie sa nespustí. | <p>Výpustná rúra alebo odtoková hadica vody je upchatá.</p> <ul style="list-style-type: none"> ▶ Vyčistíte výpustnú rúru a odtokovú hadicu vody. <p>Odpadová trubica alebo hadica na odtok vody je zalomená alebo zaseknutá.</p> <ul style="list-style-type: none"> ▶ Uistite sa, že odtoková hadica a odtoková rúra nie sú zalomené alebo zaseknuté. <p>Kontrolný systém nevyváženosti prerušil odstreďovanie z dôvodu nerovnomerného rozloženia bielizne.</p> <ul style="list-style-type: none"> ▶ Nanovo rozložte bielizeň v bubne. <p>Poznámka: Vložte podľa možnosti do bubna spoločne veľké a malé kusy bielizne. Bielizeň rôznej veľkosti sa pri odstreďovaní lepšie rozloží.</p> <ul style="list-style-type: none"> ▶ Spustíte program Spin. |
| Šumiaci, sípavý zvuk. | <p>Voda sa pod tlakom dostáva do zásuvky na prací prostriedok.</p> <ul style="list-style-type: none"> ▶ Nejde o chybu – normálny prevádzkový zvuk. |
| Hlasné zvuky počas odstreďovania. | <p>Spotrebič nie je správne vyrovnaný.</p> <ul style="list-style-type: none"> ▶ → "Vyrovnanie spotrebiča", <i>Strana 15</i> <p>Nožičky spotrebiča nie sú zaфикované.</p> <ul style="list-style-type: none"> ▶ Zafixujte nožičky spotrebiča. → "Vyrovnanie spotrebiča", <i>Strana 15</i> <p>Prepravné poistky nie sú odstránené.</p> <ul style="list-style-type: none"> ▶ → "Odstránenie prepravných poistiek", <i>Strana 13</i>. |
| Rapkanie, rachotenie v čerpadle. | <p>Do vypúšťacieho čerpadla sa dostalo cudzie teleso.</p> <ul style="list-style-type: none"> ▶ → "Čistenie vypúšťacieho čerpadla", <i>Strana 30</i>. |
| Chlípavý, rytmický zvuk nasávania. | <p>Vypúšťacie čerpadlo je aktívne, prací roztok sa odčerpáva.</p> <ul style="list-style-type: none"> ▶ Nejde o chybu – normálny prevádzkový zvuk. |
| Vznik záhybov, krčenie. | <p>Otáčky odstreďovania sú príliš vysoké.</p> <ul style="list-style-type: none"> ▶ Pri ďalšom praní nastavte nižšie otáčky odstreďovania. <p>Náplň je príliš veľká.</p> <ul style="list-style-type: none"> ▶ Pri ďalšom praní zredukujte náplň. <p>Nastavený nesprávny program pre daný druh textílie.</p> <ul style="list-style-type: none"> ▶ Vyberte program vhodný na daný druh textílií. |

| Porucha | Príčina a riešenie problémov |
|--|---|
| Prací prostriedok alebo aviváž odkvapkáva z manžety a zhromažďuje sa na skle dvierok alebo v záhybe manžety. | <p>Príliš veľa pracieho prostriedku/aviváže v zásuvke na prací prostriedok.</p> <ul style="list-style-type: none"> ▶ Pri dávkovaní tekutého pracieho prostriedku a aviváže dodržiavajte označenie v zásuvke na prací prostriedok a nedávkujte nad označenie. |
| Výsledok odstredovania nie je uspokojivý. Bielizeň je príliš mokrá/príliš vlhká. | <p>Nastavené sú nízke otáčky odstredovania.</p> <ul style="list-style-type: none"> ▶ Pri ďalšom praní nastavte vyššie otáčky odstredovania. ▶ Spustíte program Spin. |
| | <p>Výpustná rúra alebo odtoková hadica vody je upchatá.</p> <ul style="list-style-type: none"> ▶ Vyčistite výpustnú rúru a odtokovú hadicu vody. |
| | <p>Odpadová trubica alebo hadica na odtok vody je zalomená alebo zaseknutá.</p> <ul style="list-style-type: none"> ▶ Uistite sa, že odtoková hadica a odtoková rúra nie sú zalomené alebo zaseknuté. |
| | <p>Kontrolný systém nevyváženosti prerušil odstredovanie z dôvodu nerovnomerného rozloženia bielizne.</p> <ul style="list-style-type: none"> ▶ Nanovo rozložte bielizeň v bubne. |
| | <p>Poznámka: Vložte podľa možnosti do bubna spoločne veľké a malé kusy bielizne. Bielizeň rôznej veľkosti sa pri odstredovaní lepšie rozloží.</p> <ul style="list-style-type: none"> ▶ Spustíte program Spin. |
| | <p>Systém riadenia nevyváženosti vyrovnáva nevyváženosť znížením počtu otáčok pri odstredovaní.</p> <ul style="list-style-type: none"> ▶ Nanovo rozložte bielizeň v bubne. |
| | <p>Poznámka: Vložte podľa možnosti do bubna spoločne veľké a malé kusy bielizne. Bielizeň rôznej veľkosti sa pri odstredovaní lepšie rozloží.</p> <ul style="list-style-type: none"> ▶ Spustíte program Spin. |
| Zvyšky pracieho prostriedku na vlhkej bielizni. | <p>Pracie prostriedky môžu obsahovať vo vode nerozpustní látky, ktoré sa ukladajú na bielizni.</p> <ul style="list-style-type: none"> ▶ Spustíte program  Rinse. |
| Zvyšky pracieho prostriedku na suchej bielizni. | <p>Pracie prostriedky môžu obsahovať vo vode nerozpustní látky, ktoré sa ukladajú na bielizni.</p> <ul style="list-style-type: none"> ▶ Bielizeň po vypraní a vysušení vykefujte. |
| Z prírodnej hadice vyteká voda. | <p>Prívodná hadica vody nie je správne/pevne pripojená.</p> <ol style="list-style-type: none"> 1. Správne pripojte prívodnú hadicu vody. → "Pripojenie prírodnej hadice vody", Strana 14 2. Uťahnite skrutkový spoj. |

| Porucha | Príčina a riešenie problémov |
|--|--|
| Z odtokovej hadice vyteká voda. | <p>Odtoková hadica vody je poškodená.</p> <ul style="list-style-type: none"> ▶ Vymeňte poškodenú odtokovú hadicu vody. <hr/> <p>Odtoková hadica vody nie je správne pripojená.</p> <ul style="list-style-type: none"> ▶ Správne pripojte odtokovú hadicu vody. → "Spôsoby pripojenia odtoku vody", Strana 15 |
| V spotrebiči sa vytvára zápach. | <p>Vlhkosť a zvyšky pracích prostriedkov môžu podporovať vznik zápachu.</p> <ul style="list-style-type: none"> ▶ → "Čistenie bubna", Strana 29 ▶ Keď spotrebič nepoužívate, nechajte dvierka a zásuvku na prací prostriedok otvorenú, aby mohla vyschnúť zvyšková voda. |
| V zásobníku na prací prostriedok zostane aviváž. | <p>Zvolený program neobsahuje plákanie v aviváži.</p> <ul style="list-style-type: none"> ▶ Pred praním skontrolujte, či je pre zvolený program nastavené plákanie v aviváži. → "Programy", Strana 22 |
| Pod dvierkami vyteká voda. | <p>Netesnosť v dôsledku znečistenia dvierok alebo manžety.</p> <ul style="list-style-type: none"> ▶ Vyčistite dvierka a manžetu. |

17.1 Núdzové odblokovanie

Odblokovanie dvierok

Požiadavka: Vypúšťacie čerpadlo je prázdne. → *Strana 30*

1. **POZOR!** Vytekajúca voda môže spôsobiť vecné škody.
- ▶ Neotvárajte dvierka, ak na skle vidíte vodu.

Pomocou náradia potiahnite núdzové odblokovanie smerom nadol a pusťte ho.

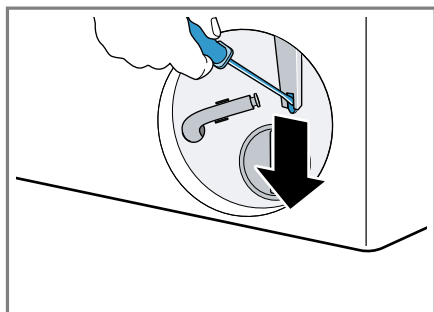

- ✓ Zámok dvierok je odblokovaný.
2. Vložte údržbovú klapku a zapadnutím ju zaistíte.
 3. Zatvorte údržbovú klapku.

18 Preprava, skladovanie a likvidácia

18.1 Demontáž spotrebiča

1. Zatvorte vodovodný kohútik.
2. Vyprázdňte prírodnú hadicu vody.
3. Vytiahnite sieťovú zástrčku.
4. Vypustite prací roztok.
→ *"Čistenie vypúšťacieho čerpadla", Strana 30*
5. Odmontujte hadice.

18.2 Vloženie prepravných poistiek

Spotrebič zaistíte pred prepravou prepravnými poistkami, aby ste zabránili škodám pri preprave.

1. Pomocou skrutkovača odstráňte 4 krytky.

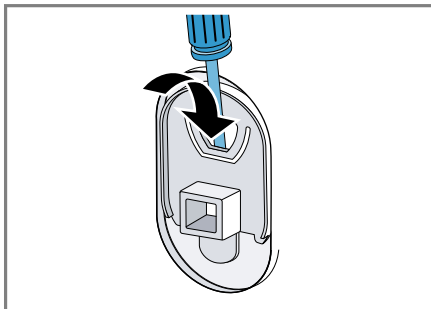

Krytky si odložte.

2. Vložte 4 prepravné poistky.
→ *"Odstránenie prepravných poistiek", Strana 13*

18.3 Opätovné uvedenie spotrebiča do prevádzky

- ▶ Ďalšie informácie nájdete v
→ *"Umiestnenie a pripojenie", Strana 12 a*
→ *"Spustenie prania naprázdno", Strana 16.*

18.4 Likvidácia starého spotrebiča

Ekologickou likvidáciou môžu byť znovu využité cenné suroviny.

⚠ VAROVANIE

Riziko poškodenia zdravia!

Deti sa môžu zavrieť dovnútra spotrebiča a dostať sa do ohrozenia života.

- ▶ Spotrebič nestavajte za dvere, ktoré blokujú alebo obmedzujú otvorenie dvierok spotrebiča.

- ▶ V prípade spotrebičov, ktoré už do-slúžili, odpojte sieťovú zástrčku sieťového prívodného vedenia, po-tom odpojte sieťové prívodné ve-denie a zničte zámok dvierok spotrebiča tak, aby sa už dvierka nedali zatvoriť.
1. Odpojte sieťovú zástrčku napája-cieho kábla.
 2. Odrežte napájací kábel.
 3. Spotrebič zlikvidujte ekologickým spôsobom.

O aktuálnych spôsoboch likvidácie sa informujte u vášho špecializova-ného predajcu alebo u orgánov obecnej, príp. mestskej správy.



Tento spotrebič je označený v súlade s európskou smernicou 2012/19/EÚ o naklada-ní s použitými elektrickými a elektronickými za-riadeniami (waste elect-ric and electronic equ-ipment - WEEE). Táto smernica stanoví jednotný európsky (EU) rámec pre spätný odber a recyklovanie použitých zariadení.

Podrobné informácie o záručnej leho-te a záručných podmienkach vo va-šej krajine vám poskytne zákaznícky servis alebo predajca, prípadne ich nájdete na našom webe.

Keď kontaktujete zákaznícky servis, potrebujete číslo výrobku (E.-Nr.) a výrobné číslo (FD) vášho spotrebi-ča.

Kontaktné údaje zákazníckeho ser-visu nájdete v priloženom adresári zákazníckej služby alebo na našej webovej stránke.

19.1 Označenie produktu (E-Nr.) a výrobné číslo (FD)

Číslo výrobku (E-Nr.) a výrobné číslo (FD) nájdete na typovom štítku spotrebiča.

Výrobný štítok je umiestnený v závislosti od modelu:

- na vnútornej strane dvierok.
- na vnútornej strane klapky údržby.
- na zadnej strane spotrebiča.

Ak chcete rýchlo vyhľadať údaje o spotrebiči a telefónne číslo zákazníckeho servisu, môžete si údaje po-značiť.







19 Zákaznícky servis

Originálne náhradné súčiastky, ktoré sú relevantné pre funkčnosť spotrebi-ča a spĺňajú nariadenie o ekodizajne, vám poskytne náš zákaznícky servis v období minimálne 10 rokov od uve-denia spotrebiča na trh v Európskom hospodárskom priestore.

Poznámka: Využívanie zákazníckeho servisu je bezplatné v rámci záruky výrobcu.

20 Hodnoty spotreby

Nasledujúce informácie sa uvádzajú podľa nariadenia EÚ o ekodizajne. Uvedené hodnoty pre iné programy ako **Eco 40-60** sú iba smernými hodnotami a boli stanovené v nadväznosti na platnú normu EN60456.

| Program | Množstvo náplne (kg) | Čas trvania programu (h:min) ¹ | Spotreba energie (kWh/cyklus) ¹ | Spotreba vody (l/cyklus) ¹ | Maximálna teplota (°C) 5 min ¹ | Počet otáčok odstrojovania (ot/min) ¹ | Zvyšková vlhkosť (%) ¹ |
|--|----------------------|---|--|---------------------------------------|---|--|-----------------------------------|
| Eco 40-60 ² | 8,0 | 3:33 | 0,800 | 70,0 | 36 | 1200 | 53,00 |
| Eco 40-60 ² | 4,0 | 2:40 | 0,350 | 36,0 | 26 | 1200 | 53,00 |
| Eco 40-60 ² | 2,0 | 2:20 | 0,180 | 30,0 | 23 | 1200 | 53,00 |
| Cottons  20 °C | 8,0 | 3:25 | 0,330 | 89,0 | 23 | 1200 | 52,00 |
| Cottons  40 °C | 8,0 | 3:25 | 1,210 | 89,0 | 44 | 1200 | 52,00 |
| Cottons  60 °C | 8,0 | 3:25 | 1,510 | 89,0 | 58 | 1200 | 52,00 |
| Easy Care 40 °C | 4,0 | 2:30 | 0,770 | 61,0 | 44 | 1200 | 35,00 |
|   Quick Mix 40 °C | 4,0 | 1:05 | 0,630 | 44,0 | 41 | 1200 | 55,00 |
|  Wool 30 °C | 2,0 | 0:41 | 0,300 | 48,0 | 29 | 800 | 26,00 |

¹ Skutočné hodnoty sa môžu líšiť od uvedených hodnôt v závislosti od tlaku vody, tvrdosti vody, prírodnej teploty vody, teploty v miestnosti, druhu, množstva a znečistenia bielizne, použitého pracieho prostriedku, kolísaní v elektrickej sieti a zvolených prídavných funkcií.

² Skúšobný program podľa nariadenia EÚ o ekodizajne a nariadenia EÚ o energetickom označovaní na testovanie so studenou vodou (15 °C).

21 Technické údaje

| | |
|------------------|---------|
| Výška spotrebiča | 84,8 cm |
| Šírka spotrebiča | 59,8 cm |
| Hĺbka spotrebiča | 58,8 cm |

| | |
|--|----------|
| Hĺbka spotrebiča pri zavretých dverkách | 63,2 cm |
| Hĺbka spotrebiča pri otvorených dverkách | 104,9 cm |
| Hmotnosť | 67,9 kg |

| | |
|------------------------------------|---|
| Maximálne množstvo náplne | 8,0 kg |
| Sieťové napätie | 220-240 V, 50 Hz |
| ⇌ Minimálna poistka inštalácie | 10 A |
| Menovitý výkon | 2300 W |
| Príkon | |
| Tlak vody | <ul style="list-style-type: none"> ■ Minimálne: 100 kPa (1 bar) ■ Maximálne: 1 000 kPa (10 bar) |
| Dĺžka prívodnej hadice vody | 150 cm |
| Dĺžka odtokovej hadice vody | 150 cm |
| Dĺžka sieťového prívodného vedenia | 160 cm |

Ďalšie informácie o vašom modeli nájdete na internete na <https://eprel.ec.europa.eu/qr/1654754>¹. Táto webová adresa odkazuje na oficiálnu produktovú databázu EÚ EP-REL.

¹ Platí len pre krajiny v Európskom hospodárskom priestore



A series of horizontal lines for writing, starting from the top line below the pencil icon and extending to the bottom of the page.



Thank you for buying a Bosch Home Appliance!

Register your new device on MyBosch now and profit directly from:

- **Expert tips & tricks for your appliance**
- **Warranty extension options**
- **Discounts for accessories & spare-parts**
- **Digital manual and all appliance data at hand**
- **Easy access to Bosch Home Appliances Service**

Free and easy registration – also on mobile phones:

www.bosch-home.com/welcome



Looking for help? You'll find it here.

Expert advice for your Bosch home appliances, help with problems or a repair from Bosch experts.

Find out everything about the many ways Bosch can support you:

www.bosch-home.com/service

Contact data of all countries are listed in the attached service directory.

BSH Hausgeräte GmbH

Carl-Wery-Straße 34
81739 München, GERMANY
www.bosch-home.com

A Bosch Company



9001916518 (040205)

sk