

NÁVOD PRO UŽIVATELE

Bezdrátový Sound Bar

Před použitím sady si prosím nejdříve pozorně přečtete tento návod a uchovejte ho k pozdějšímu použití.

Model

SL5Y (SL5Y, SPL5B-W)

Bezpečnostní informace



VÝSTRAHA
RIZIKO ÚRAZU ELEKTRICKÝM
PROUDEM – NEOTVÍREJTE



VÝSTRAHA: Z DŮVODU OMEZENÍ RIZIKA ÚRAZU ELEKTRICKÝM PROUDEM NEDEMONTUJTE KRYT NEBO ZADNÍ ČÁST PRODUKTU. PRODUKT NEOBSAHUJE ŽÁDNÉ SOUČÁSTI, KTERÉ BYSTE MOHLI SAMI OPRAVIT. VEŠKERÉ OPRAVY PRODUKTU SVĚŘTE KVALIFIKOVANÝM PRACOVNÍKŮM SERVISU.



Účelem tohoto symbolu je upozornit uživatele na přítomnost neizolovaného „nebezpečného napětí“ pod krytem produktu, které může být dostatečně vysoké na to, aby představovalo pro člověka riziko úrazu elektrickým proudem.



Účelem tohoto symbolu je upozornit uživatele na důležité pokyny k provozu a údržbě (servisní pokyny), které se nacházejí v tištěných materiálech přiložených k produktu.

UPOZORNĚNÍ: ABY SE ZABRÁNILO RIZIKU POŽÁRU NEBO ÚRAZU ELEKTRICKÝM PROUDEM, NEVYSTAVUJTE TENTO VÝROBEK DEŠTI NEBO VLHKU.

UPOZORNĚNÍ: Neinstalujte přístroj v těsném prostoru, jako je knihovna nebo do jiného uzavřeného prostoru.

VÝSTRAHA: V blízkosti výrobku nepoužívejte vysokonapěťové spotřebiče (např. elektrický lapač much). Výrodek by nemusel v důsledku elektrického výboje správně fungovat.

VÝSTRAHA: Nevystavujte přístroj kapající nebo stříkající vodě a neumísťujte předměty naplněné kapalinou, jako jsou vázy nebo šálky, na přístroj nebo nad něj (např. na polici nad zařízením).

VÝSTRAHA: Neblokujte ventilační otvory. Dodržujte při instalaci pokyny výrobce. Zdířky a otvory jsou v krytu z důvodu ventilace a zajištění spolehlivého provozu zařízení a ochrany proti přehřátí. Otvory by neměly být blokovány umístěním zařízení na povrchy jako je postel, pohovka, rohožka a podobně. Toto zařízení by se nemělo umísťovat do vestavěných kusů nábytku, jako např. knihovna nebo police, pokud není zajištěna řádná ventilace nebo nebylo při instalaci postupováno podle pokynů výrobce.

VÝSTRAHA: Na přístroj nesmějí být pokládány žádné zdroje otevřeného ohně, například zapálené svíce.

POZNÁMKA: Bezpečnostní informace zahrnující identifikaci výrobku a hodnoty jmenovitých výkonů naleznete na hlavním štítku v dolní části nebo přímo na výrobku.

UPOZORNĚNÍ týkající se napájecího kabelu







Napájecí kabel umožňuje zařízení odpojit. Elektrická zástrčka musí zůstat snadno dostupná pro odpojení v případě nouze.

Prostudujte si stránku s technickými údaji v tomto návodu k obsluze, abyste zjistili požadavky na napájení.

Zásuvky ve zdi nepřetěžujte. Přetížené zásuvky ve zdi, uvolněné nebo poškozené zásuvky, prodlužovací kabel, roztržené napájecí kabely, nebo poškozená nebo prasklá izolace vodičů představují nebezpečí. Kterýkoli z těchto stavů by mohl vést k úrazu elektrickým proudem nebo požáru. Pravidelně kontrolujte stav napájecího kabelu přístroje, a pokud jeho vzhled naznačuje poškození nebo zhoršení stavu, odpojte jej, přerušte používání zařízení a kabel nechte vyměnit za identický náhradní díl v autorizovaném servisním středisku. Napájecí kabel nevystavujte špatnému fyzickému nebo mechanickému zacházení, jako je například zkroucení, zauzlování, přiskřípnutí, přivření ve dveřích nebo opakovanému pošlapání. Zvláštní pozornost věnujte zástrčkám, zásuvkám a místům, kde kabel vychází ze zařízení.

VÝSTRAHA: Používejte pouze síťový zdroj dodávaný k tomuto přístroji. Nepoužívejte síťový zdroj jiného zařízení nebo od jiného výrobce. Použití jakéhokoli jiného napájecího kabelu nebo zdroje může vést k poškození zařízení se zrušením platnosti záruky.

Symboly

	Odkazuje na střídavý proud (AC).
	Odkazuje na stejnosměrný proud (DC).
	Odkazuje na zařízení třídy II.
	Odkazuje na režim stand-by.
	Odkazuje na „VYPNUTO“ (napájení).
	Odkazuje na nebezpečné napětí.

Oznámení o softwaru open source

Chcete-li získat zdrojový kód na základě licence GPL, LGPL, MPL a dalších licencí k softwaru s otevřeným zdrojovým kódem, který tento výrobek obsahuje, navštivte webový server <http://opensource.lge.com>.

Kromě zdrojového kódu si lze stáhnout všechny zmiňované licenční podmínky, vyloučení záruky a upozornění na autorská práva.

Společnost LG Electronics vám také poskytne otevřený zdrojový kód na disku CD-ROM za poplatek pokrývající náklady na distribuci (např. cenu média, poplatky za dopravu a manipulaci), a to na základě žádosti zasláné e-mailem na adresu opensource@lge.com.

Tato nabídka platí po dobu tří let od posledního odeslání produktu. Tato nabídka platí pro každého, kdo obdrží tuto informaci.

Obsah

1 Začínáme

- 2 Bezpečnostní informace
- 6 Úvod
- 7 Přední panel
- 8 Zadní panel
- 9 Dálkové ovládání
- 12 Montáž systému Soundbar
- 13 Montáž hlavní jednotky na stěnu.

2 Připojení

- 15 Uspořádání kabelů (Volitelné)
- 15 Připojení adaptéru střídavého proudu
- 16 Připojení bezdrátového subwooferu a zadních reproduktorů (prodávají se samostatně)
 - 16 – Připojení bezdrátového subwooferu
 - 17 – Připojení zadních reproduktorů (prodávají se samostatně)
- 18 – Prostorový zvuk
- 20 – Jak připevnit feritové jádro.
- 21 Připojení k televizi
 - 21 – Použití OPTICKÉHO kabelu
 - 21 – LG Sound Sync
 - 23 – Pomocí kabelu HDMI
 - 23 – Funkce ARC (zpětný audio kanál)
 - 23 – Co je SIMPLINK?
 - 24 – Další informace týkající se HDMI
- 25 Zapojení volitelného vybavení
 - 25 – Připojení HDMI
 - 26 – Připojení optického vstupu OPTICAL IN
 - 26 – Připojení USB
 - 26 – Kompatibilní zařízení USB
 - 27 – Požadavky na zařízení USB
 - 27 – Podporované formáty

3 Ovládání

- 29 Základní operace
- 29 – Provoz USB
- 30 Jiné operace
- 30 – Používání dálkového televizního ovládání
- 31 – AUTO POWER VYPNUTÍ/ZAPNUTÍ
- 32 – Změna automatické funkce
- 32 – Rychlý start
- 33 Používání bezdrátové technologie Bluetooth
- 33 – O technologii Bluetooth
- 33 – Profily Bluetooth
- 33 – Poslech hudby z Bluetooth zařízení
- 35 – Ovládání připojeného zařízení Bluetooth
- 35 – Uzamčení spojení přes Bluetooth (BT LOCK)
- 35 Používání aplikace BLUETOOTH
- 35 – Nainstalujte aplikaci „Music Flow Bluetooth“ na vaše zařízení BLUETOOTH
- 36 – Aktivace BLUETOOTH s aplikací „Music Flow Bluetooth“

4 Odstraňování potíží

- 37 Odstraňování potíží
- 37 – Obecné
- 38 – POZNÁMKY k použití bezdrátového přenosu
- 39 – POZNÁMKY k uvolnění Demo režimu

5 Příloha

- 40 Obchodní známky a licence
- 41 Specifikace
- 43 Manipulace s reproduktorem

1

2

3

4

5

Úvod

Symbole použité v tomto návodu



Poznámka

Označuje speciální poznámky a provozní funkce.



Výstraha

Oznamuje upozornění k zabránění možných poškození ze zneužití.

Přední panel

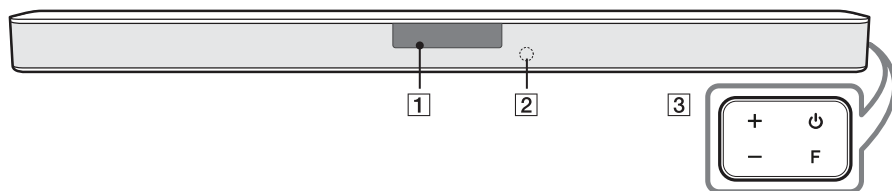

1

Začínáme

Okno displeje

- 1**
- Pokud po dobu 15 sekund nebylo stisknuto žádné tlačítko, okno displeje automaticky ztmavne. Pokud stisknete jakékoliv tlačítko, okno displeje se opět rozsvítí.

2 Dálkový senzor

⏻ (Pohotovostní režim)

- Vypíná a zapíná přístroj.

F (Funkce)

- Vyberte funkce a zdroj signálu opakovaným stisknutím tlačítka **F**.

3

Zdroj signálu/Funkce	Displej
Optický ARC	OPT/HDMI ARC
LG Sound Sync (pomocí kabelu)	
Bluetooth	BT
LG Sound Sync (Bezdrátová)	LG TV
HDMI IN	HDMI
USB	USB

+ / - (Hlasitost)

- Nastavení úrovně hlasitosti.

- !** Pokud není hlavní jednotka připojena k externímu zařízení a není v provozu po dobu 15 minut, tento přístroj se sám vypne, aby byla snížena spotřeba elektrické energie.

Zadní panel

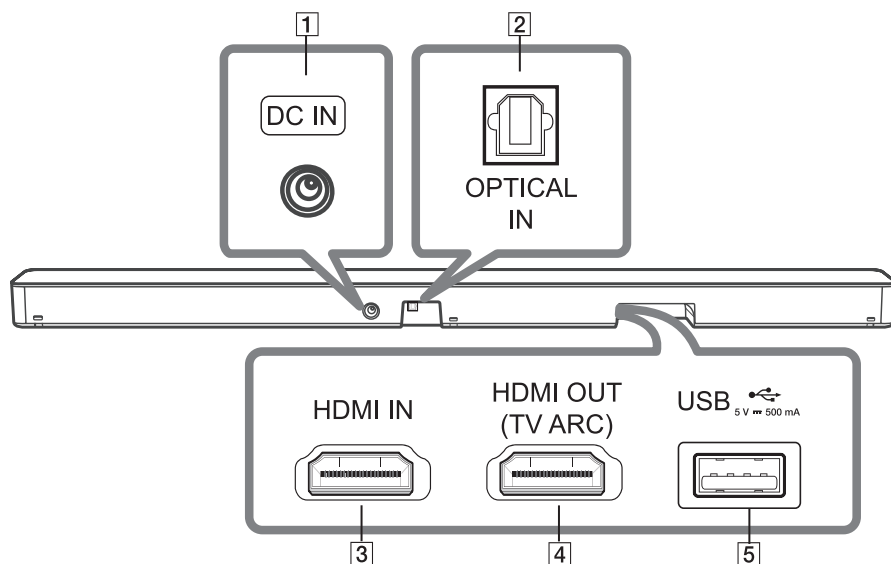

- | | |
|----------|--|
| 1 | DC IN
- Připojte k síťovému adaptéru |
| 2 | OPTICAL IN
- Připojte konektor OPTICAL IN na zadní straně zařízení a do konektoru OPTICAL OUT na TV přijímači. |
| 3 | HDMI IN
- Připojte konektor HDMI IN na zadní straně základní jednotky a ke konektoru HDMI OUT vašeho externího zařízení.
Zvuk i obraz si můžete díky HDMI propojení vychutnat i na externím zařízení. |
| 4 | HDMI OUT (TV ARC)
- Připojte konektor HDMI OUT (TV ARC) na zadní straně přístroje a do konektoru ARC na televizoru. |
| 5 | USB port
- Připojte paměťové zařízení USB k portu USB na zadní straně zařízení |

Dálkové ovládání

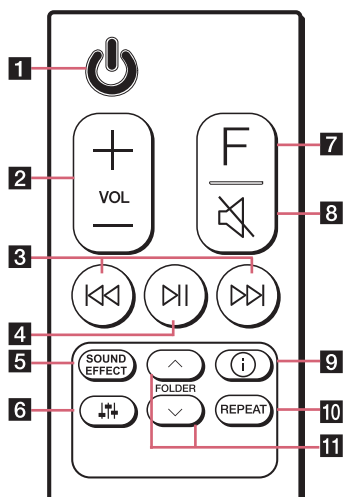

Výměna baterie

Sundejte kryt baterie na zadní části dálkového ovládání a vložte baterii tak, aby odpovídala polarita \oplus a \ominus .

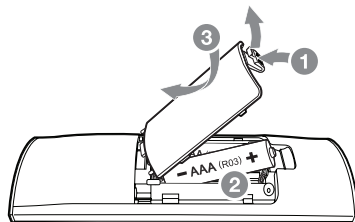

- | | |
|----------|--|
| 1 | <p>⏻ (Pohotovostní režim)</p> <ul style="list-style-type: none"> - Vypíná a zapíná přístroj. |
| 2 | <p>VOL (Hlasitost) \pm/\mp</p> <ul style="list-style-type: none"> - Nastavení hlasitosti |
| 3 | <p>$\text{⏮}/\text{⏭}$ (Přeskočit/Vyhledávat)</p> <ul style="list-style-type: none"> - Stiskněte ⏮ nebo ⏭ pro přechod na další/předchozí soubor. - Během přehrávání stiskněte a podržte tlačítko ⏮ nebo ⏭ a uvolněte je v místě, od kterého chcete zahájit poslech. |
| 4 | <p>⏸ (Přehrát/Pozastavit)</p> <ul style="list-style-type: none"> - Spouští nebo pozastaví přehrávání. <p>• Blokování spojení BT (Bluetooth): Umožňuje připojení k Bluetooth zařízení pouze podle funkcí Bluetooth a LG TV. (Stránka 35)</p> <p>Pro zapnutí nebo vypnutí zámku připojení Bluetooth stiskněte a zhruba po dobu 3 sekund podržte tlačítko ⏸, potom je znovu stiskněte ve funkci BT (Bluetooth).</p> |

SOUND EFFECT

- Výběr zvukového efektu prostřednictvím **SOUND EFFECT**.

5

Na displeji	Popis
ASC (Přízpůsobivé ovládání zvuku)	Analyzuje vlastnosti vstupního zvuku a poskytuje zvuk optimalizovaný pro obsah v reálném čase.
BASS BLAST nebo BASS BLAST+	Posiluje basy a mohutný zvuk.
STANDARD	Můžete si vychutnávat optimalizovaný zvuk.
DTS VIRTUAL: X	Můžete si vychutnat ještě více pohlcující prostorový zvuk pro filmy.

- **Dálkové ovládání televizoru:** Umožňuje ovládat hlasitost této jednotky TV dálkovým ovladačem, a to dokonce i výrobkem jiné společnosti. (Stránka 30)
Pro zapnutí nebo vypnutí dálkového ovladače TV stiskněte a podržte **SOUND EFFECT** po dobu asi 3 sekund a stiskněte znovu.

- Podporované značky televizí

LG	Panasonic	Philips	Samsung	Sharp	Sony	Toshiba	Vizio
----	-----------	---------	---------	-------	------	---------	-------

🔊 (Ladění zvuku)

- Nastavuje úroveň hlasitosti každého reproduktoru.
Vyberte reproduktor, který chcete nastavit pomocí **🔊** a nastavte úroveň hlasitosti pomocí **VOL +/—**.

6

- Nastavení hlasitosti zadních reproduktorů je možné pouze tehdy, jsou-li připojeny.

Reproduktor	Displej	Rozsah
Subwoofer	WF	-15 ~ 6
Zadní strana	R	-6 ~ 6
Výšky	TRE	-5 ~ 5
Basy	BAS	-5 ~ 5

- **Multikanálové přehrávání:** Umožňuje vychutnávat si multikanálové přehrávání se zadními reproduktory. (Stránka 18)
Pro zapnutí nebo vypnutí multikanálového přehrávání, stiskněte a podržte **🔊** po dobu asi 3 sekund a stiskněte znovu.

7

F (Funkce)

- Vyberte funkce a Zdroj signálu opakovaným stisknutím tlačítka **F**.

8

🔇 (Ztlumení hlasitosti)

- Stiskněte **🔇** pro utlumení zvuku. Pokud si přejete toto nastavení zrušit, stiskněte znovu **🔇**.

ⓘ (Informace)

- Stisknutím tlačítka ⓘ si můžete zobrazit různé údaje o zdroji vstupu.

- OPT (Optický)/ARC/HDMI (HDMI IN): Audio formát
- BT (**Bluetooth**): Název připojeného zařízení **Bluetooth**
- USB: Info o souboru, který se nachází na USB.

9

- **Režim automatického ZAPNUTÍ/VYPNUTÍ:** Umožňuje automaticky zapínat a vypínat zařízení do zdrojů signálu: Optický, LG TV nebo **Bluetooth** (Stránka 31)
Pro zapnutí nebo vypnutí funkce AUTO POWER, stiskněte a podržte ⓘ po dobu asi 3 sekund a stiskněte znovu.

REPEAT

10

- Stiskněte **REPEAT** pro výběr požadovaného režimu opakování nebo náhodného režimu.

FOLDER ^/∨

11

- Vyhledává složku na USB zařízení.
-

Montáž systému Soundbar

Zvuk můžete poslouchat zapojením přístroje k jinému zařízení: k televizi, k přehrávači disků Blu-ray, k DVD přehrávači atd.

Umístíte přístroj před televizi a připojte k němu libovolné zařízení. (Strany 21 - 26)

Bezdrátový subwoofer můžete v místnosti postavit na jakékoli místo. Subwoofer je přesto vhodné umístit do blízkosti hlavního přístroje. Natočte jej směrem do středu místnosti, čímž omezíte odražení zvuku od stěn.

Nejlepší prostorový zvuk dosáhnete, pokud reproduktory umístíte tak, jak je naznačeno níže.

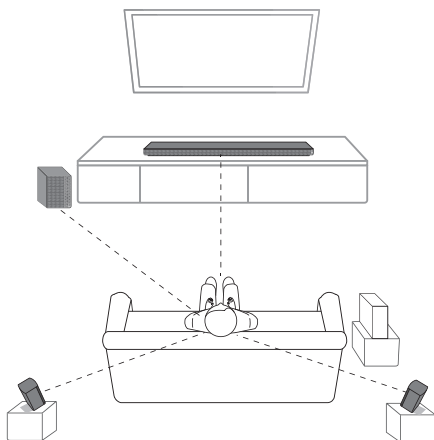

! Poznámka

- Pokud sound bar překrývá senzor dálkového ovládání vašeho TV, zvětšete prosím vzdálenost mezi sound barem a o 10 - 15 cm a více.
- Výše uvedená ilustrace se může lišit od skutečných přístrojů.
- Díky soupravě bezdrátových zadních reproduktorů si můžete vychutnat multikanálový zvuk. Sada zadních přídavných bezdrátových reproduktorů je prodávána samostatně (SPK8-S).

! Výstraha

- Pro nejlepší výkon bezdrátového připojení, jako je **Bluetooth** nebo bezdrátové připojení subwooferu, neumísťujte přístroj na kovový nábytek, protože připojení k bezdrátové síti komunikuje přes modul, který je umístěn na spodní straně přístroje.
- Dejte pozor, abyste povrch přístroje/subwooferu při montáži či přesunu nepoškrábali.

Instalace přídavné nožky

Výšku přístroje lze zvýšit pomocí přídavné nožky (výška: 14 mm)

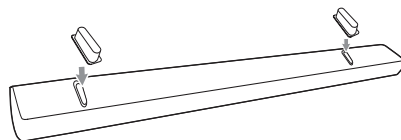

1. Otočte přístroj vzhůru nohama.
2. Sloupněte z přídavné nožky nálepku. Pak ji umístěte na stávající nožku přístroje.
3. Upevněte ji tím, že na ni přiměřenou silou zatlačíte.

Montáž hlavní jednotky na stěnu

Hlavní jednotku můžete připevnit na stěnu.



! Výstraha

Vzhledem k tomu, že je obtížné po instalaci této jednotky provést připojení, měli byste připojit kabely už před instalací.

Materiály pro přípravu

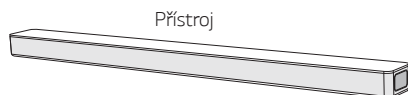

Přístroj



Šablona pro montáž nástěnného držáku

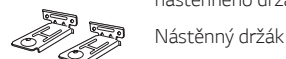

Nástěnný držák



Šrouby

(není součástí dodávky)



Šrouby (A)



Hmoždinka

1. Vyrovnajte část šablony označenou nápisem „TV Bottom line“ se spodní hranou TV a šablonu přidržte na místě.

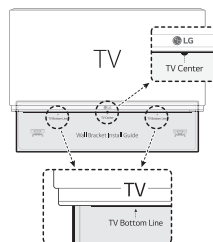

2. Při montáži na zeď (betonovou) použijte hmoždinky. Bude nutné vyvrtat několik otvorů. Jako pomůcka pro vrtání slouží dodaná destička (šablona pro instalaci nástěnného držáku). Vyvrtejte otvory v místech dle obrázku níže.

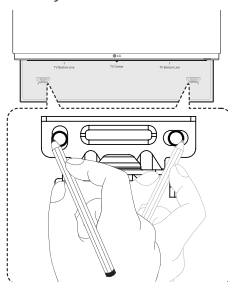

3. Odejměte šablonu pro montáž nástěnného držáku.
4. Připevněte držáky se šrouby (A), jak je znázorněno na obrázku níže.

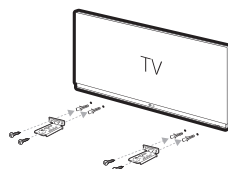

! Poznámka

Hmoždinky (A) a šrouby pro montáž na zeď nejsou součástí dodávky. Pro montáž doporučujeme použít Hilti (HUD-1 6 x 30).

5. Položte přístroj na držáky tak, aby odpovídaly otvorům pro šrouby na spodní straně přístroje.

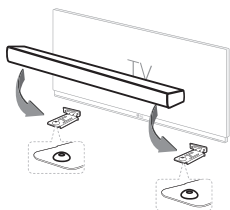

6. Připevněte přístroj pevně pomocí šroubů.

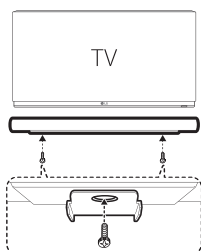

! Poznámka

Chcete-li přístroj odpojit, proveďte demontáž v opačném pořadí.

! Výstraha

- Neinstalujte tento přístroj obráceně, tj. spodní částí nahoru. Mohli byste tím poškodit části tohoto přístroje nebo způsobit zranění.
- Na instalovaný přístroj nic nezavěšujte a chraňte jej před nárazy.
- Přístroj řádně připevněte ke zdi a zajistěte jej proti spadnutí. Jeho pád může způsobit poranění osob nebo poškození přístroje.
- Je-li přístroj namontován na zeď, zajistěte, aby děti neměly možnost odpojit kterýkoli z připojených kabelů, v opačném případě může dojít k pádu přístroje.

Uspořádání kabelů (Volitelné)

Vedení kabelu můžete upravit pomocí kabelových pásek.

1. Sepněte kabely k sobě pomocí kabelových pásek, jak je znázorněno níže.
2. Utáhněte kabelové pásky.

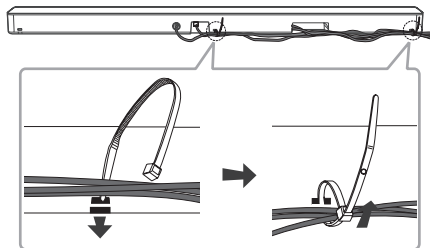

! Poznámka

- Po dokončení všech připojení můžete uspořádat kabely podle potřeby.
- Stahovací pásky nejsou součástí balení.

Připojení adaptéru střídavého proudu

Připojte reproduktor ke zdroji napětí s použitím dodávaného adaptéru střídavého proudu.

1. Připojte k adaptéru střídavého proudu dodaný napájecí kabel.
2. Připojte kabel adaptéru střídavého proudu ke vstupu (IN) adaptéru stejnosměrného proudu.
3. Zastrčte napájecí kabel na střídavý proud do výstupu střídavého proudu.

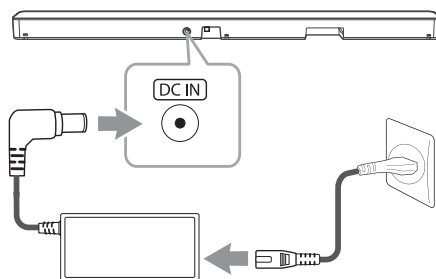

! Výstraha

Používejte pouze AC adaptér dodaný s tímto přístrojem. Nepoužívejte napájení z jiného přístroje či od jiného výrobce. Použití jakéhokoliv jiného napájecího kabelu či napájení může způsobit poškození přístroje a zrušit platnost vaší záruky.

Připojení bezdrátového subwooferu a zadních reproduktorů (prodávají se samostatně)

Připojení bezdrátového subwooferu

LED indikátor bezdrátového subwooferu

Barva LED	Stav
Zelená (bliká)	Pokouší se o spojení.
Zelená	Připojení je navázáno.
Červená	Bezdrátový subwoofer je v pohotovostním režimu, nebo se připojení nezdařilo.
Vypnuto (nesvítí)	Přívodní kabel bezdrátového subwooferu je odpojen.

První nastavení bezdrátového subwooferu

1. Připojte napájecí kabel reproduktoru a bezdrátového subwooferu do elektrické zásuvky.
2. Zapněte reproduktor. Reproduktor a bezdrátový subwoofer se automaticky propojí.
 - Rozsvítí se zelená kontrolka LED v zadní části bezdrátového subwooferu.

Ruční spárování bezdrátového subwooferu

Pokud připojení není navázáno, můžete na bezdrátovém subwooferu vidět červené LED světlo a nevychází z něho žádný zvuk. Abyste problém vyřešili, postupujte následovně.

1. Stiskněte tlačítko **Pairing** na zadní straně bezdrátového subwooferu.

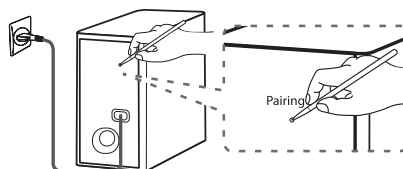

- Zelená LED na zadní straně bezdrátového basového reproduktoru bude rychle blikat. (Jestliže zelená LED neblíká, stiskněte a podržte tlačítko **Pairing**.)
2. Zapněte reproduktor.
 - Spárování je dokončeno. Zelená LED na zadní straně bezdrátového basového reproduktoru se rozsvítí.

! Poznámka

- Než spolu začnou hlavní jednotka a subwoofer komunikovat, může to trvat několik sekund (i déle).
- Čím blíže jsou hlavní jednotka a subwoofer u sebe, tím lepší je kvalita zvuku. Doporučuje se instalovat hlavní jednotku a subwoofer co nejbližší k sobě a vyhnout se níže uvedeným případům.
 - Mezi hlavní jednotkou a subwooferem je překážka.
 - Existuje další zařízení, které používá stejnou frekvenci s tímto bezdrátovým připojením a může tak komunikaci rušit jako je např. lékařský přístroj, mikrovlnná trouba nebo zařízení s bezdrátovým síťovým připojením (LAN).
 - Udržte zvukovou lištu a subwoofer ve vzdálenosti více než 1 m od určitých zařízení (např. bezdrátový router, mikrovlnná trouba atd.), aby nedošlo k rušení bezdrátového připojení.

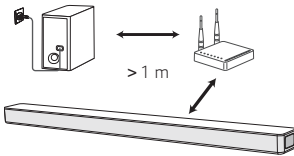
**Připojení zadních reproduktorů (prodávají se samostatně)****Připojení zadních reproduktorů**

1. Připojte vodič s černým pruhem ke svorce označené - (minus) a druhý vodič ke svorce označené + (plus).

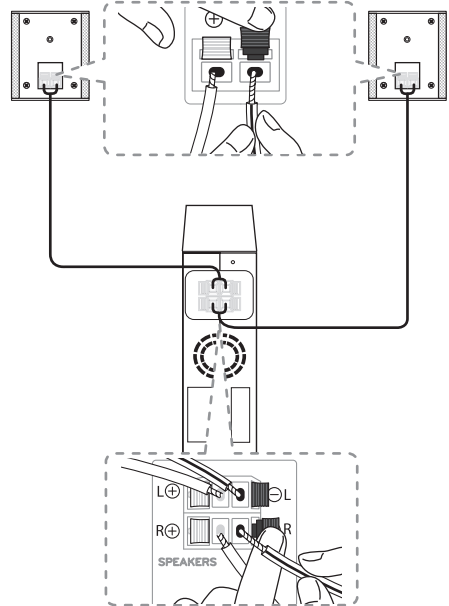

2. Bezdrátový přijímač a zadní reproduktory (pravý a levý) připojte pomocí kabelů pro reproduktory.

Barva	Pozice
Šedá	Pravý zadní
Modrá	Levý zadní

! Poznámka

Chcete-li si vychutnat prostorový zvuk, je třeba zakoupit soupravu bezdrátových zadních reproduktorů (SPK8-S).

! Výstraha

- Používejte pouze reproduktory, které byly dodány spolu se zařízením. Použití jiných reproduktorů může způsobit poruchu zařízení.
- Zkontrolujte zapojení kabelů reproduktorů do správných svorek: + na + a - na -. Jestliže budou kabely přehozeny, bude zvuk zkreslený a budou v něm chybět hluboké tóny.

2

Připojení

LED kontrolka bezdrátového přijímače.

Barva LED kontrolky	Stav
Žluto-zelená (Bliká)	Pokouší se o spojení.
Žluto-zelená	Připojení je navázáno.
Červená	Bezdrátový přijímač je v pohotovostním režimu, nebo se připojení nezdařilo.
Vypnuto (Bez displeje)	Napájecí šňůra bezdrátového přijímače je odpojena.

První nastavení bezdrátového přijímače

1. Zapojte napájecí šňůru bezdrátového přijímače do napájecí zásuvky.
2. Zapněte hlavní jednotku: Soundbar a bezdrátový přijímač se automaticky připojí.
 - Rozsvítí se žluto-zelená kontrolka LED na bezdrátovém přijímači.

Ruční spárování bezdrátového přijímače

Jestliže se připojení nedokončí, na bezdrátovém přijímači se rozsvítí červená LED dioda a zadní reproduktory nevydávají žádný zvuk. Při řešení problému postupujte podle níže uvedených kroků.

1. Stiskněte tlačítko **PAIRING** na zadní straně bezdrátového přijímače.

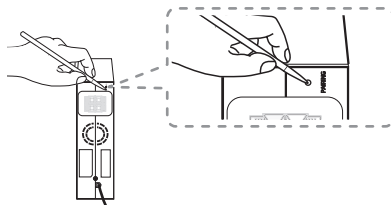

- Rozbliká se žluto-zelená LED kontrolka na bezdrátovém přijímači.
2. Zapněte hlavní jednotku.
 - Spárování je dokončeno. Žluto-zelená LED kontrolka na bezdrátovém přijímači se trvale rozsvítí.

Prostorový zvuk

















Pomocí zadních reproduktorů si můžete vychutnat nádherný prostorový zvuk ze všech zdrojů vstupního signálu.

Pokud zapnete funkci prostorového zvuku, bude se ozývat zvuk ze všech reproduktorů. Při vypnutí funkce prostorového zvuku budou reproduktory vydávat zvuk stejný, jako je v originálním vstupním zvukovém kanálu.

















Funkci prostorového zvuku zapnete stisknutím a podržením tlačítka **4+4** na dálkovém ovladači po dobu asi 3 sekund a jejím opakovaným stisknutím, zatímco procházíte volbou „OFF - SURROUND“.

Funkci prostorového zvuku vypnete stisknutím a podržením tlačítka **4+4** na dálkovém ovladači po dobu asi 3 sekund a jejím opakovaným stisknutím, zatímco procházíte volbou „ON - SURROUND“.

Funkce prostorového zvuku je zapnuta

Zvukový efekt	Vstup	Výstup	
		Bez zadních reproduktorů	Zadní reproduktory připojeny
ASC	2.0 k		
	5.1 k		
STANDARD	2.0 k		
	5.1 k		
BASS BLAST nebo BASS BLAST +	2.0 k		
	5.1 k		
DTS VIRTUAL:X	2.0 k		
	5.1 k		

Funkce prostorového zvuku je vypnuta

Zvukový efekt	Vstup	Výstup	
		Bez zadních reproduktorů	Zadní reproduktory připojeny
ASC	2.0 k		
	5.1 k		
STANDARD	2.0 k		
	5.1 k		
BASS BLAST nebo BASS BLAST +	2.0 k		
	5.1 k		
DTS VIRTUAL:X	2.0 k		
	5.1 k		

Jak připevnit feritové jádro.

V závislosti na předpisech dané země se feritové jádro nemusí dodávat.

Připevněte feritové jádro pro kabely reproduktorů

Feritové jádro musíte připevnit na napájecí šňůru, abyste snížili nebo odstranili elektromagnetické rušení.

1. Zatáhnutím za uzávěr [a] otevřete feritové jádro.
2. Dvakrát oviňte kabely reproduktorů kolem feritového jádra.
3. Feritové jádro uzavírejte, dokud neuslyšíte cvaknutí.

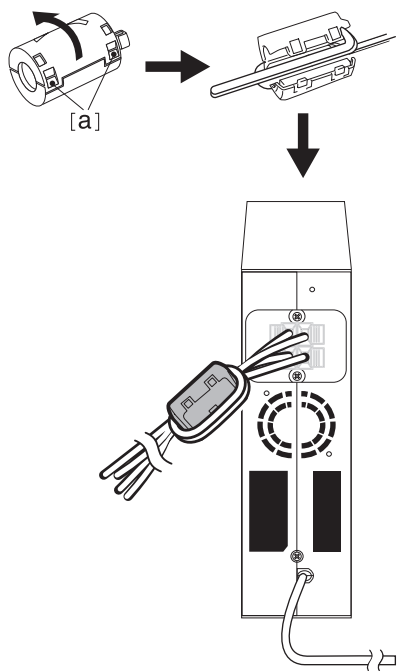

! Poznámka

- Jestliže se v blízkosti nachází zdroj silného elektromagnetického záření, může docházet k rušení. Hlavní jednotku a bezdrátový přijímač umístěte mimo dosah takového zdroje elektromagnetického záření.
- Bezdrátový přijímač se automaticky přepne do pohotovostního režimu několik minut po vypnutí soundbaru. Je-li bezdrátový přijímač v pohotovostním režimu, LED dioda bude svítit červeně.
- Jakmile zapnete soundbar, zapne se bezdrátový přijímač, barva svítící LED diody se změní na žlutozelenou a do několika sekund začnou reproduktory vydávat zvuk.
- Vzájemná komunikace mezi základní jednotkou a bezdrátovým přijímačem se dosáhne v průběhu několika sekund (může to trvat případně i déle).
- Zadní reproduktor umístěte nejméně 30 cm od TV obrazovky nebo PC monitoru.
- Během připojování nebo odpojování bezdrátového přijímače od nebo k základní jednotce, může dojít k přerušení zvuku.
- Vzdálenost soundbaru od bezdrátového přijímače by měla být co nejmenší a sestava by měla být vzdálena od jiných zařízení (např. bezdrátového routeru, mikrovlnné trouby atd.) více než 1 metr, aby se zabránilo rušení bezdrátového přenosu.

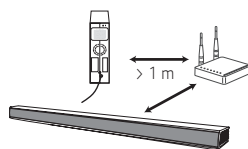

Připojení k televizi

Propojte prosím toto zařízení a televizi pomocí optického digitálního kabelu nebo podle typu televize kabelem HDMI.

Použití OPTICKÉHO kabelu

1. Pomocí OPTICKÉHO kabelu propojte zdířku OPTICAL IN na zadní straně přístroje se zdířkou OPTICAL OUT na televizi.

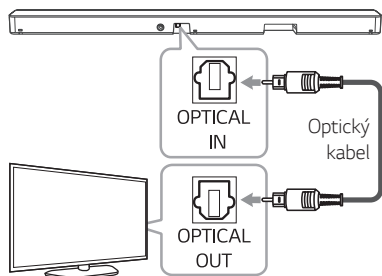

2. Opakovaným stisknutím tlačítka **F** vyberte OPT/HDMI ARC jako zdroj signálu.

Jestliže je vytvořeno spojení mezi základní jednotkou a vaším televizním přijímačem, na displeji se zobrazí „OPT“.

! Poznámka

- Před připojením optického kabelu se ujistěte, že jste vyjmuli ochrannou krytku zástrčky, pokud je jí kabel vybaven.
- Zvuk z televize můžete poslouchat pomocí reproduktorů tohoto zařízení. U některých modelů televízí bude nutné v nabídce televize vybrat možnost externího reproduktoru. (Bližší informace najdete v uživatelské příručce k vaší televizi.)
- K poslechu zvuku prostřednictvím tohoto přístroje nastavte zvukový výstup na televizi: Nabídka nastavení televize → [Sound] → [TV Sound output] → [External speaker (Optical)]
- Podrobnosti nabídky nastavení televize se liší v závislosti na výrobcích nebo modelech vaší televize.
- Je-li toto zařízení připojeno současně přes OPTICAL a ARC, vyšší prioritu má signál ARC.

LG Sound Sync

Sound Sync Wireless

Stejně funkce tohoto přístroje můžete ovládat dálkovým ovládním televize, která má funkci LG Sound Sync. Je kompatibilní s televízí LG, kterou podporuje LG Sound Sync. Zkontrolujte, zda je na vaší televizi logo LG Sound Sync.

Funkce, které se dají ovládat pomocí dálkového ovládní televize LG: Zesílit, zeslabit a ztlumit zvuk. Podrobnosti o LG Sound Sync najdete v uživatelské příručce televize.

Použijte jedno z těchto připojení podle možností vašeho zařízení.

! Poznámka

- Když používáte funkci LG Sound Sync, můžete také použít dálkové ovládní tohoto přístroje. Když znovu použijete dálkové ovládní, přístroj se synchronizuje s televzí. Podle specifikací televize se synchronizuje hlasitost a ztlumení této jednotky s televzí.
- Pokud se připojení nezdaří, zkontrolujte stav televize a napájení.
- Když používáte LG Sound Sync zkontrolujte v níže uvedených případech stav tohoto přístroje a připojení.
 - Jednotka je vypnuta.
 - Změna funkce na jinou funkci.
 - Odpojení optického kabelu.
 - Odpojení bezdrátového připojení způsobené interferencí nebo vzdáleností.
- Když je funkce AUTO POWER zapnuta (ON), doba vypínání tohoto přístroje se různí podle typu televize.
- Údaje v nabídce nastavení televize se mohou lišit v závislosti na modelu.

LG Sound Sync s kabelovým připojením

1. Připojte TV LG k jednotce prostřednictvím optického kabelu.

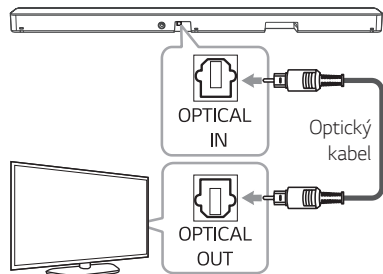

2. Zvukový výstup na televizi nastavte k poslechu zvuku prostřednictvím tohoto přístroje:
Nabídka nastavení televize → [Sound] → [TV Sound output] → [LG Sound Sync (Optical)]
3. Zařízení zapněte stisknutím tlačítka .
4. Opakovaným stisknutím tlačítka **F** vyberte OPT/HDMI ARC jako zdroj signálu.

Když je propojení mezi tímto přístrojem a vaší televizí normální, uvidíte na displeji „LGOPT“.

! Poznámka

Údaje v nabídce nastavení televize se mohou lišit v závislosti na modelu.

LG Sound Sync s bezdrátovým připojením

1. Zařízení zapněte stisknutím tlačítka .
 2. Vyberte funkci LG TV opakovaným stisknutím tlačítka **F**.
 3. Nastavte zvukový výstup z televizoru, umožňující poslouchat zvuk prostřednictvím této jednotky:
Nabídka nastavení televize → [Sound] → [TV Sound output] → [LG Sound Sync (Wireless)]
- Když je propojení mezi tímto přístrojem a vaší televizí normální, objeví se na 3 sekundy na displeji „PAIRED“ a následně se objeví „LG TV“.

! Poznámka

Pokud přístroj vypnete přímo stisknutím  (Vypínač), dojde k odpojení bezdrátového systému LG Sound Sync (Wireless).

Pomocí kabelu HDMI

Propojíte-li tento přístroj s televizí, která podporuje HDMI CEC a ARC (zpětný audio kanál), budete si moci zvuk televize vychutnat prostřednictvím reproduktorů tohoto přístroje bez nutnosti použití optického kabelu.

1. Pomocí kabelu HDMI propojte konektor výstupu HDMI OUT (TV ARC) na zadní straně zařízení a vstup ARC na televizoru.

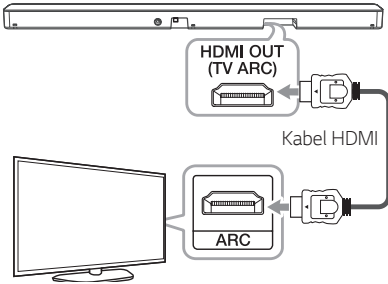

2. Opakovaným stisknutím tlačítka **F** vyberte OPT/HDMI ARC jako zdroj signálu.

Jestliže je vytvořeno spojení mezi základní jednotkou a vaším televizním přijímačem, na displeji se zobrazí „ARC“.

! Poznámka

- Zvuk z televize můžete poslouchat pomocí reproduktorů tohoto zařízení. U některých modelů televizí bude nutné v nabídce televize vybrat možnost externího reproduktoru. (Bližší informace najdete v uživatelské příručce k vaší televizi.)
- K poslechu zvuku prostřednictvím tohoto přístroje nastavte zvukový výstup na televizi: Nabídka nastavení televize → [Sound] → [TV Sound output] → [External speaker (HDMI ARC)]
- Podrobnosti nabídky nastavení televize se liší v závislosti na výrobcích nebo modelech vaší televize.
- V závislosti na modelu vašeho televizního přijímače LG TV bude nutné na něm zapnout funkci SIMPLINK.
- Když přepnete na funkci ARC z jiné funkce, budete muset zdroj vstupu přepnout na OPT/HDMI ARC. Následně základní jednotka aktivuje funkci ARC automaticky.

Funkce ARC (zpětný audio kanál)

Funkce ARC umožňuje HDMI-kompatibilní televizi odesílat zvuk na výstup HDMI OUT receiveru.

Podmínky pro použití této funkce:

- Televizor musí podporovat funkce HDMI-CEC a ARC, a tyto funkce HDMI-CEC a ARC musejí být aktivovány.
- Způsob nastavení funkcí HDMI-CEC a ARC se může v závislosti na modelu televize lišit. Bližší informace o funkci ARC naleznete v uživatelské příručce televize.
- Je nutné použít kabel HDMI (vysokorychlostní kabel HDMI™ typu A s podporou sítě Ethernet).
- Výstup HDMI OUT na přístroji musíte propojit se vstupem HDMI IN na televizi s podporou funkce ARC, a to prostřednictvím kabelu HDMI.
- K televizi s funkcí ARC je možné připojit pouze jeden Soundbar.

Co je SIMPLINK?



Jsou-li receiver a televize LG s funkcí SIMPLINK propojeny přes HDMI, je možné některé funkce receiveru ovládat dálkovým ovládáním televize.

Funkce, které lze ovládat dálkovým ovládáním k LG TV: Zapínání/vypínání, zesilování/zeslabování zvuku atd.

Pro bližší informace k funkci SIMPLINK nahlédněte do uživatelského manuálu televize.

Televizory LG s funkcí SIMPLINK jsou označeny výše uvedeným logem.

! Poznámka

- V závislosti na stavu přístroje se může obsluha funkce SIMPLINK odchylovat od zamýšleného účelu, případně nemusí vůbec fungovat.
- V závislosti na televizi nebo přehrávači, který je propojen s tímto přístrojem, se může obsluha funkce SIMPLINK lišit.

Další informace týkající se HDMI

- Pokud zapojujete kompatibilní zařízení HDMI nebo DVI, ujistěte se o následujícím:
 - Zkuste vypnout zařízení HDMI/DVI a tento přehrávač. Dále zapojte k zařízení HDMI/DVI a ponechte po dobu 30 sekund, poté zapojte tento přehrávač
 - Video vstup připojeného zařízení je pro tento přístroj nastaven správně.
 - Připojené zařízení je kompatibilní s video vstupy 720 x 576p (nebo 480p), 1 280 x 720p, 1920 x 1080i nebo 1920 x 1080p.
- Ne všechna HDCP-kompatibilní HDMI nebo DVI zařízení budou pracovat s tímto přehrávačem.
 - Při použití zařízení nekompatibilního s HDCP se nebude obraz zobrazovat správně.

! Poznámka

- Pokud připojené zařízení HDMI nepřijímá zvukový výstup z přehrávače, zvuk zařízení HDMI může být zkrácený nebo žádný.
- Je-li propojení již vytvořeno, může změna rozlišení způsobit poruchu. K vyřešení problému vypněte přehrávač a poté jej opět zapněte.
- Pokud připojení HDMI s HDCP není ověřeno, obrazovka televize zčerná. V takovém případě zkontrolujte HDMI připojení, nebo kabel HDMI odpojte.
- Pokud jsou na obrazovce šумы nebo linky, zkontrolujte prosím kabel HDMI (délka je obecně limitována na 4,5 m).
- V režimu HDMI nelze přepínat rozlišení obrazu. Změna rozlišení videa připojeného komponentu.
- Pokud máte počítač připojený ke konektoru HDMI IN a zaznamenáváte neobvyklý signál video výstupu, změňte rozlišení počítače na 576p (nebo 480p), 720p, 1080i nebo 1080p.

Kontrolní seznam HDMI kabelů

Některé kabely HDMI špatně přenášejí signál, což může způsobovat problémy při přenosu zvuku a obrazu.

Dokonce i po připojení kabelů HDMI, jestliže zvuk není slyšet, je přerušovaný nebo je rušen, případně na vašem televizoru chybí obraz, dochází k rušení plynulého přehrávání videa, může být problém v kabelu HDMI.

Použijte kabel, který je označen certifikačním logem prémiového kabelu HDMI. Také se ujistěte, že používáte kabel certifikovaný jako Typ A, ethernetový vysokorychlostní HDMI™ kabel.

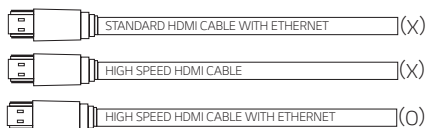

Připojení pomocí kabelu HDMI*

Chcete-li si s audio systémem prostřednictvím kabelu HDMI plně vychutnat kanál živého vysílání, musí vaše televize podporovat nejnovější funkce HDMI (HDMI CEC¹⁾ / ARC (zpětný kanál audia). Jestliže vaše televize tyto funkce HDMI nepodporuje, je zapotřebí audio systém připojit prostřednictvím OPTICKÉHO kabelu.

1) HDMI CEC (High-Definition Multimedia Interface Consumer Electronics Control (Multimediální rozhraní o vysokém rozlišení, spotřebitelem ovládaná elektronika))

Consumer Electronics Control (CEC) je funkce HDMI navržena tak, aby uživateli umožňovala ovládat a řídit zařízení podporující CEC, která jsou připojena přes HDMI za pomoci jednoho dálkového ovladače.

* Obchodní názvy pro CEC jsou Simplink (LG), Anynet+ (Samsung), BRAVIA Sync (Sony), EasyLink (Philips) atd.

Zapojení volitelného vybavení

Připojení HDMI

Zvuk i obraz si můžete díky HDMI propojení vychutnat i na externím zařízení.

Chcete-li poslouchat pouze zvuk

Zvuk si můžete užívat z externího připojeného zařízení.

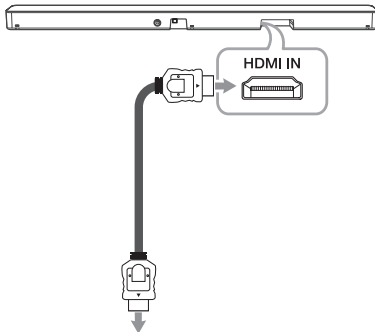

**k přehrávači disků Blu-ray,
DVD přehrávači, atd.**

1. Připojte konektor HDMI IN v zadní části přístroje a ke konektoru HDMI OUT audio zařízení, např. přehrávače Blu-ray, přehrávače DVD atd.
2. Vyberte HDMI jako zdroj signálu opakovaným stisknutím tlačítka F.

Chcete-li si užívat jak zvuk, tak i obraz

Můžete si užívat jak zvuk tak i obraz z připojených externích zařízení.

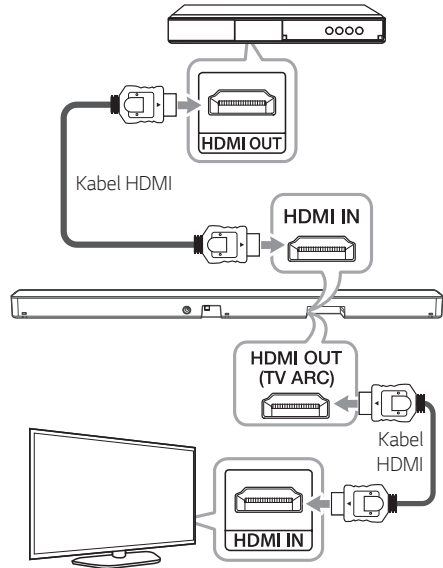

1. Připojte konektor HDMI IN na zadní straně jednotky a ke konektoru HDMI OUT na zvukovém zařízení, například přehrávače disků Blu-ray, DVD přehrávače apod.
2. Propojte konektor výstupu HDMI OUT (TV ARC) na zadní straně zařízení a vstup HDMI IN na televizoru.
3. Vyberte HDMI jako zdroj signálu opakovaným stisknutím tlačítka F.

! Poznámka

- Audio a video signál není přenášený, pokud je jednotka vypnutá.
- Konektor HDMI OUT (TV ARC) je pro připojení televizního přijímače. I když je k jednotce pomocí kabelu HDMI připojeno více kanálů, do televizního přijímače půjde vždy výstup dvou kanálů PCM audia.

Připojení optického vstupu OPTICAL IN

Připojte konektor z optického výstupu vnějšího zařízení na konektor OPTICAL IN.

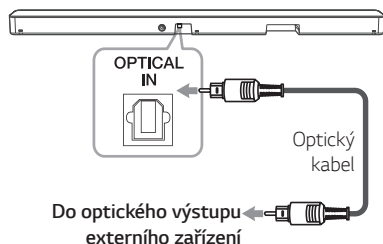

1. Propojte vstup OPTICAL IN na zadní straně jednotky s konektorem optického výstupu vašeho externího zařízení.
2. Opakovaným stisknutím tlačítka **F** vyberte OPT/HDMI ARC jako zdroj signálu.

Jestliže je vytvořeno spojení mezi základní jednotkou a vaším televizním přijímačem, na displeji se zobrazí „OPT“.

! Poznámka

Před připojením optického kabelu se ujistěte, že jste vyjmuli ochrannou krytku zástrčky, pokud je jí kabel vybaven.

! Výstraha

Jestliže není optický kabel připojen ve správném směru, tak může dojít k poškození optického konektoru.



Optický konektor



Optický kabel



Optický konektor



Optický kabel

<O>

<X>

Připojení USB

Připojte USB paměťové zařízení k USB portu na zadní straně jednotky.

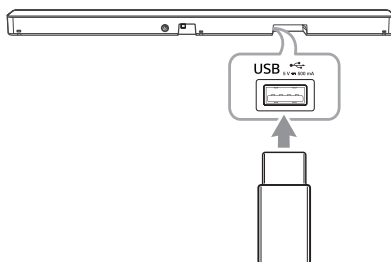

! Poznámka

Pokud je k jednotce připojený kabel HDMI, může tvar USB zařízení omezit možnost zapojení USB zařízení.

Více informací o přehrávání souborů na USB naleznete na straně 29.

Vyjmутí zařízení USB z jednotky.

1. Vyberte jinou funkci/režim.
2. Vyjměte zařízení USB z jednotky.

Kompatibilní zařízení USB

- MP3 přehrávač: MP3 přehrávač s pamětí typu flash.
- Jednotka paměti USB flash: Zařízení s podporou rozhraní USB 2.0
- Některá zařízení USB nemusí být rozhraním USB tohoto přístroje podporována.

Požadavky na zařízení USB

- Zařízení vyžadující instalaci přídatného softwaru a připojení k počítači nejsou podporována.
- Zařízení USB neodpojujte během provozu.
- U zařízení USB s velkou kapacitou může vyhledávání trvat i několik minut.
- Z důvodů zamezení ztráty dat všechna data zálohujte.
- Tato jednotka rozpozná maximálně 2,000 souborů.
- Zásuvku USB přístroje nelze propojit s počítačem PC. Tento přístroj nelze používat jako paměťové zařízení.
- Tento přístroj nepodporuje souborový systém exFAT. (Systémy FAT16/FAT32/NTFS jsou k dispozici.)
- Může se stát, že tento přístroj nemusí rozeznat některá z následujících zařízení:
 - Externí HDD
 - Čtečky karet
 - Zablokovaná zařízení
 - USB zařízení s pevným diskem
 - USB rozbočovač
 - Používání prodlužovacího USB kabelu
 - iPhone/iPod/iPad
 - Zařízení Android

Podporované formáty

Vzorkovací frekvence

- MP3: v rozmezí 32 až 48 kHz
 WMA: v rozmezí 32 až 48 kHz
 OGG: v rozmezí 32 až 48 kHz
 FLAC: 32 kHz, 44,1 kHz, 48 kHz, 88,2 kHz, 96 kHz, 176,4 kHz a 192 kHz (16 bit/ 24 bit)
 WAV: 32 kHz, 44,1 kHz, 48 kHz, 88,2 kHz, 96 kHz, 176,4 kHz a 192 kHz (16 bit/ 24 bit)

Přenosová rychlost

- MP3: v rozmezí 80 až 320 kbps
 WMA: v rozmezí 56 až 128 kbps
 OGG: v rozmezí 64 až 500 kbps

- Počet souborů: Až do 2,000
- Maximální počet adresářů: Až do 200
- Soubor chráněný pomocí DRM (správa digitálních práv) nelze v jednotce přehrát.
- Video soubory v paměťovém zařízení USB nelze přehrávat.
- V závislosti na výkonu vašeho USB zařízení, nemusí přehrávání dobře fungovat.

! Poznámka

- Soubory na USB se rozeznávají následovně:

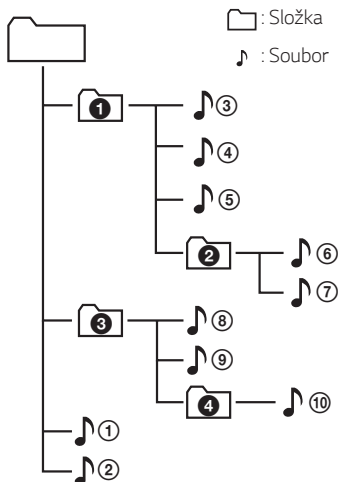

- Není-li ve složce žádný soubor, složka se nezobrazí.
- Soubor bude přehráván střídavě ze souboru **♪ 1** do souboru **♪ 10**.
- Soubory budou přehrávány v pořadí, jak byly nahrány, a toto pořadí se může lišit podle podmínek nahrávání.
- Tato jednotka může zobrazit názvy souborů nebo složek, které obsahují čísla, nebo pouze anglické znaky.
- *ROOT: první obrazovka, která se zobrazí, když počítač rozpozná USB, je "ROOT".

Základní operace

Provoz USB

1. USB zařízení připojte k USB portu.
2. Vyberte funkci USB opakovaným stisknutím tlačítka F.

Pro	Udělejte toto
Ovládání	Stiskněte tlačítko DI na dálkovém ovladači.
Pozastavit	Během přehrávání, Stiskněte tlačítko DI na dálkovém ovladači.
Přechod na další/předchozí soubor	Během přehrávání zmáčkněte na dálkovém ovladači DI , chcete-li přejít na další soubor. Pokud přehráváte méně než 3 sekundy, stiskněte KK na dálkovém ovladači, chcete-li přejít na předchozí soubor. Pokud přehráváte déle než 3 sekundy, stiskněte KK , chcete-li přejít na začátek souboru.
Vyhledávání sekce uvnitř souboru.	Stiskněte a podržte tlačítko KK / DI na dálkovém ovladači během přehrávání a pusťte jej v okamžiku, kdy chcete začít poslouchat.
Náhodné nebo opakované přehrávání	Opakovaně mačkejte tlačítko REPEAT na dálkovém ovládání. Informace o změnách zjistíte na displeji.
Vyhledat složku	Stiskněte tlačítko FOLDER ^ / v na dálkovém ovladači.
Pokračovat v přehrávání	Tento přístroj si zapamatuje aktuální píseň, která se hrála před změnou funkce nebo vypnutím přístroje.

! Poznámka

- Bod obnovy systému může být vymazán, pokud vytáhnete napájecí kabel nebo vyjmete USB zařízení z jednotky.
- Funkce Opakovat/Náhodné přehrávání funguje takto.

Na displeji	Popis
OFF	Přehrává skladby na zařízení USB v řadě za sebou.
ONE	Přehrává opakovaně stejnou píseň.
FOLDER	Přehrává opakovaně skladby ve složce.
ALL	Přehrává opakovaně všechny skladby na zařízení USB.
SHUFFLE	Přehraje všechny skladby v náhodném pořadí a přehrávání zastaví.

Jiné operace

Používání dálkového televizního ovládání

Některé funkce přístroje můžete ovládat dálkovým televizním ovladačem, a to dokonce i od jiného výrobce.

Mezi funkce, které lze ovládat, patří zesilování/ zeslabování zvuku a ztlumení.

Stiskněte a podržte **SOUND EFFECT** na dálkovém ovladači po dobu asi 3 vteřin. Objeví se zpráva „ON - TV REMOTE“ a jednotku můžete začít ovládat pomocí dálkového televizního ovladače.

Pro ověření statusu této funkce, stiskněte a podržte **SOUND EFFECT** na dálkovém ovladači.

Funkci prostorového zvuku vypnete stisknutím a podržením tlačítka **SOUND EFFECT** na dálkovém ovladači a jejím opakovaným stisknutím, zatímco procházíte volbou „ON - TV REMOTE“

! Poznámka

- Přesvědčte se, že je výstup na televizi nastaven na [External speaker].
- Tato funkce není dostupná na dálkovém ovladači televizorů LG magic.
- Tato funkce nemusí fungovat správně, pokud budou zapnuty některé ovládací funkce TV, například HDMI CEC, SIMPLINK a LG Sound Sync.
- Některé dálkové ovladače nemusí být podporované.

Jak se odpojit od bezdrátové sítě nebo bezdrátového zařízení.

Pro zapínání/vypínání přístroje nastavte funkci AUTOMATICKÉHO ZAPÍNÁNÍ/VYPÍNÁNÍ.

AUTO POWER VYPNUTÍ/ ZAPNUTÍ

Tento přístroj se automaticky zapne podle vstupního zdroje: Optický, LG TV, nebo **Bluetooth**.

Když zapnete televizi nebo externí zařízení připojené k tomuto přístroji, přístroj rozpozná vstupní signál a vybere vhodnou funkci. Můžete slyšet zvuk vycházející z vašeho zařízení.

Pokud se snažíte připojit ke svému zařízení **Bluetooth**, zapněte zařízení a zařízení se připojí k vašemu zařízení s **Bluetooth**.

Funkci prostorového zvuku zapnete stisknutím a podržením tlačítka  na dálkovém ovladači po dobu asi 3 sekund a jejím opakovaným stisknutím, zatímco procházíte volbou „OFF - AUTO POWER“.

Pro ověření statusu této funkce, stiskněte a podržte  na dálkovém ovladači.

Funkci prostorového zvuku vypnete stisknutím a podržením tlačítka  na dálkovém ovladači po dobu asi 3 sekund a jejím opakovaným stisknutím, zatímco procházíte volbou „ON - AUTO POWER“.

Poznámka

- Jestliže jednotka byla zapnuta pomocí funkce AUTO POWER, vypne se automaticky v případě, že po určitou dobu není k dispozici signál z TV, která je připojena pomocí funkce LG Sound Sync (Optický/Bezdrátově).
- Jestliže jednotka byla zapnuta pomocí funkce AUTO POWER, vypne se automaticky v případě, že po určitou dobu není k dispozici signál z externího zařízení.
- Pokud provedete přímé vypnutí přístroje, nelze jej již dále automaticky zapínat pomocí funkce AUTO POWER. Přístroj lze však stále zapnout pomocí funkce AUTO POWER, pokud je 5 sekund po nepřítomnosti signálu na jeho vstup přiveden optický signál.
- V závislosti na připojeném zařízení tato funkce nemusí být k dispozici.
- Pokud odpojíte připojení **Bluetooth** u tohoto přístroje, některá zařízení **Bluetooth** se budou stále pokoušet připojit k jednotce. Proto se doporučuje odpojit připojení před vypnutím přístroje.
- Při prvním zapnutí přístroje je funkce Automatického vypínání ve stavu zapnuto.
- Pro použití této funkce musí být hlavní zařízení zaregistrováno v seznamu spojených spotřebičů zařízení **Bluetooth**.
- Funkce AUTO POWER je dostupná, pouze pokud je jednotka zapnutá.

Změna automatické funkce

Zařízení rozpoznává vstupní signály jako Optical, HDMI ARC, **Bluetooth** a LG TV a pak se automaticky přepne na příslušnou funkci.

Při vstupu optického signálu

Když zapnete externí zařízení připojené k tomuto přístroji pomocí optického kabelu, tento přístroj změní funkci na optickou. Můžete slyšet zvuk vycházející z vašeho zařízení.

Při pokusu o připojení zařízení BLUETOOTH

Při pokusu o připojení zařízení **Bluetooth** k tomuto přístroji je zvolena funkce **Bluetooth**. Můžete přehrávat hudbu na zařízení **Bluetooth**.

Když zapnete TV nebo externí zařízení

Když zapnete TV nebo externí zařízení připojené prostřednictvím optického signálu nebo LG Sound Sync (opticky nebo bezdrátově) nebo HDMI ARC, tento soundbaru změní vhodnou funkci a můžete zvuk poslouchat jeho prostřednictvím.

! Poznámka

- Toto zařízení nezmění funkci na optickou, pokud je zapnut SIMPLINK připojené televize, Blu-ray přehrávače, set-top boxu nebo podobného přístroje, popř. je zapnuto jiné zařízení s podporou CEC. Když budete chtít používat automatickou změnu funkce, vypněte funkci SIMPLINK na přijímači LG TV. Vypnutí funkce SIMPLINK trvá přibližně 30 vteřin.
- Jestliže je nastavena funkce uzamčení **Bluetooth**, bude připojení přes **Bluetooth** k dispozici pouze u funkcí **Bluetooth** a LG TV. (Strana 35)

Rychlý start

Tato jednotka může zůstat v pohotovostním režimu s nízkou spotřebou energie, takže se může zkrátit doba spouštění při zapnutí přístroje.

Tuto funkci zapnete stiskem tlačítka  a podržením 3 sekundy po zapnutí jednotky.

Na displeji se zobrazí „ON - Q. START“.

Tuto funkci vypnete opětovným stiskem tlačítka  a podržením 3 sekundy při zapnutí jednotky.

Na displeji se zobrazí „OFF - Q. START“.

! Poznámka

- Je-li nastavena funkce Rychlý start a dojde náhodně k obnově síťového napájení jednotky po výpadku napájení a pod., funkce rychlého startu se aktivuje, jakmile se zařízení znovu zapne a vypne.
- Jestliže je nastavena funkce „Rychlý start“, spotřeba energie bude vyšší, než když je funkce rychlého startu vypnuta.
- V závislosti na modelu nemusí být tato funkce k dispozici.

Používání bezdrátové technologie Bluetooth

O technologii Bluetooth

Bluetooth je bezdrátová technologie komunikace pro připojení na krátké vzdálenosti.

Zvuk může být přerušen, pokud spojení je narušeno jinými elektronickými vlnami nebo připojením

Bluetooth v ostatních místnostech.

Propojení samostatných zařízení pomocí bezdrátové technologie **Bluetooth** není zpoplatněno. Mobilní telefon s bezdrátovou technologií **Bluetooth** lze ovládat pomocí funkce Cascade, pokud je připojení provedeno pomocí bezdrátové technologie **Bluetooth**.

- Dostupná zařízení: Smart phone, MP3 přehrávač, notebook atd.
- Version: 4,0
- Codec: SBC, AAC

Profily Bluetooth

Aby bylo možné používat bezdrátovou technologii **Bluetooth**, musí být zařízení schopna interpretovat určité profily. Tento reproduktor je kompatibilní s následujícími profily:

A2DP (Profil pokročilého vysílání zvuku)

Poslech hudby z Bluetooth zařízení

Předtím, než začnete proces párování, se ujistěte, že je na vašem chytrém zařízení zapnuta funkce **Bluetooth**. Viz uživatelská příručka vašeho zařízení **Bluetooth**. Po provedení procesu párování není nutné jej provádět znovu.

1. Vyberte funkci **Bluetooth** opakovaným stisknutím tlačítka **F**.
V okně zobrazení se objeví hláška „BT“ a následně „READY“.
2. Spustíte zařízení **Bluetooth** a provedte operaci párování. Při vyhledávání tohoto reproduktoru na vašem zařízení **Bluetooth**, se může na displeji zařízení **Bluetooth**, v závislosti na typu zařízení **Bluetooth**, objevit seznam nalezených zařízení. Váš reproduktor se zobrazí jako „LG SL5Y(XX)“.
3. Vyberte „LG SL5Y(XX)“:

! Poznámka

- XX:XX vyjadřuje poslední čtyři číslice adresy. Například pokud má vaše jednotka MAC adresu 9C:02:98:4A:F7:08, na vašem **Bluetooth** zařízení uvidíte „LG SL5Y(08)“.
- V závislosti na typu zařízení **Bluetooth** se některá zařízení párují jiným způsobem. Podrobnosti o párování **Bluetooth** viz návod k obsluze zařízení **Bluetooth**.

4. Když bude základní jednotka úspěšně propojena s vaším zařízením **Bluetooth**, V okně displeje se zobrazí „PAIRED“ → název vašeho zařízení → „BT“

! Poznámka

- Nemí-li možné na přístroji zobrazit název zařízení, objeví se „-“.
- Když budete chtít zkontrolovat název připojeného zařízení, stiskněte **i** na dálkovém ovládní. Název připojeného zařízení **Bluetooth** se zobrazí.

5. Poslech hudby.

Chcete-li přehrávat hudbu uloženou na vašem zařízení **Bluetooth**, více informací naleznete v uživatelské příručce vašeho **Bluetooth** zařízení.

! Poznámka

- Jestliže používáte technologii **Bluetooth**, musíte spojení mezi jednotkou a přístrojem **Bluetooth** navázat z co nejbližšího místa a dodržovat vzdálenost. Spojení nemusí přesto pracovat dobře v případě, že:
 - Mezi jednotkou a přístrojem **Bluetooth** je překážka.
 - Existuje další přístroj, který používá stejnou frekvenci s technologií **Bluetooth**, jako je např. lékařský přístroj, mikrovlnná trouba nebo přístroj s bezdrátovým síťovým připojením (LAN).

! Poznámka

- Pokud připojení **Bluetooth** nefunguje dobře, zkuste jej znovu spárovat.
- Zvuk může být přerušen, pokud je připojení rušeno jiným elektronickým vysíláním.
- Párování je omezeno na jedno zařízení **Bluetooth** na jeden přístroj a vícenásobné párování není podporováno.
- V závislosti na typu přístroje nemusí být funkce **Bluetooth** k dispozici.
- Funkci **Bluetooth** můžete využívat s pomocí vašeho chytrého telefonu, MP3 přehrávače, notebooku atd.
- Čím větší je vzdálenost mezi jednotkou a přístrojem **Bluetooth**, tím menší je kvalita zvuku.
- Jestliže se jednotka vypne nebo se přístroj **Bluetooth** od jednotky vzdálí, spojení **Bluetooth** se přeruší.
- Jestliže se spojení **Bluetooth** přeruší, připojte přístroj **Bluetooth** znovu.
- Nemí-li jednotka připojena, v okně na displeji se zobrazí „READY“.
- Když k tomuto přístroji připojíte zařízení **Bluetooth** (zařízení iOS atd.) nebo jej používáte, mohou být úroveň hlasitosti navzájem synchronizovány.
- Jestliže po připojení zařízení přes **Bluetooth** funkci připojení změníte, spojení přes **Bluetooth** se zruší. Jestliže se vrátíte k funkci **Bluetooth**, spojení přes **Bluetooth** se automaticky obnoví.

Ovládání připojeného zařízení Bluetooth

Z tohoto zařízení můžete ovládat připojené **Bluetooth** zařízení; můžete přehrávat, pozastavit, přeskočit nebo ovládat hlasitost.

! Poznámka

- Tuto funkci mohou využívat pouze zařízení vybavená operačním systémem Android OS a iOS.
- V závislosti na zařízení **Bluetooth** tato funkce nemusí být podporována, nebo může fungovat u některých televizních přístrojů jiným způsobem.

Uzamčení spojení přes Bluetooth (BT LOCK)

Můžete omezit připojení přes **Bluetooth** pouze na spojení mezi BT (**Bluetooth**) základní jednotky a televize LG TV, aby se zabránilo neúmyslnému spojení přes **Bluetooth**.

Tuto funkci zapnete stisknutím a podržením tlačítka **▶||** na dálkovém ovládacím po dobu přibližně 3 sekund ve funkci BT (**Bluetooth**) a opětovně je stisknete při přesunutí na „OFF - BT LOCK“. Pak můžete omezit připojení **Bluetooth**.

Tuto funkci vypnete stlačením a podržením tlačítka **▶||** na dálkovém ovládacím po dobu přibližně 3 sekund ve funkci BT (**Bluetooth**) a opětovně ho stisknete při přesunutí na „ON - BT LOCK“.

! Poznámka

Dokonce i když je zapnuta funkce BT LOCK, díky funkci Auto Power se zvukový panel zapne. Aby se tomu zabránilo, vypněte funkci Auto Power. (strana 31)

Používání aplikace BLUETOOTH

! Poznámka

- Aplikace „Music Flow **Bluetooth**“ je pro tento přístroj k dispozici pouze na systému Android OS.
- Pokud bude software instalován přes síť 3G/4G, mohou vám být účtovány dodatečné poplatky v závislosti na smlouvě s mobilním operátorem.

O aplikaci „Music Flow Bluetooth“

Aplikace „Music Flow **Bluetooth**“ přináší této jednotce řadu nových vlastností.

Abyste využili další vlastnosti, doporučujeme, abyste zdarma stáhli a instalovali aplikaci „Music Flow **Bluetooth**“.

Nainstalujte aplikaci „Music Flow Bluetooth“ na vaše zařízení BLUETOOTH

Existují dva způsoby, jak nainstalovat aplikaci „Music Flow **Bluetooth**“ na vaše zařízení **Bluetooth**.

Instalace aplikace „Music Flow Bluetooth“ prostřednictvím kódu QR

1. Instalace aplikace „Music Flow **Bluetooth**“ přes kód QR. Pro skenování QR kódu použijte skenovací software.



2. Klepněte na ikonu pro instalaci.

! Poznámka

- Ujistěte se, že je vaše **Bluetooth** zařízení připojeno k internetu.
- Ujistěte se, že vaše **Bluetooth** zařízení má aplikaci skenovacího softwaru. Nemá-li, stáhněte jednu ze stránek „Google Android Market (Google Play Store)“.
- QR kódy nemusí v některých oblastech fungovat.
- Dostupné aplikace pro toto zařízení naleznete po zadání „LG Audio“.
Android OS: Verze 5.0 (nebo novější verze)

Nainstalování aplikace „Music Flow Bluetooth“ přes „Google Android Market (Google Play Store)“

1. Klepněte na ikonu „Google Android Market (Google Play Store)“.
2. Do lišty pro vyhledávání napište „Music Flow Bluetooth“ a vyhledejte ho.
3. V seznamu výsledků hledání najděte a klepněte na „Music Flow Bluetooth“, abyste spustili stahování aplikace **Bluetooth**.
4. Klepněte na ikonu pro instalaci.

! Poznámka

- Ujistěte se, že je vaše **Bluetooth** zařízení připojeno k internetu.
- Ujistěte se, že je vaše zařízení **Bluetooth** vybaveno „Google Android Market (Google Play Store)“.

Aktivace BLUETOOTH s aplikací „Music Flow Bluetooth“

Aplikace „Music Flow **Bluetooth**“ pomáhá připojit váš **Bluetooth** přístroj k této jednotce.

1. Na domovské obrazovce klepněte na ikonu aplikace „Music Flow **Bluetooth**“ pro otevření aplikace „Music Flow **Bluetooth**“ a jděte do hlavní nabídky.
2. Chcete-li získat víc informací o ovládání, klepněte na [Setting] a poté na nabídku [Help].

! Poznámka

- Aplikace „Music Flow **Bluetooth**“ bude k dispozici v následovné softwarové verzi;
 - Android O/S : Verze 4.0.3 (nebo novější)
- Uživáte-li k provozu aplikaci „Music Flow **Bluetooth**“, pak mezi touto aplikací a dodaným dálkovým ovládačem budou určité rozdíly. Použijte dodaný dálkový ovládač dle potřeby.
- V závislosti na zařízení **Bluetooth** nemusí aplikace „Music Flow **Bluetooth**“ pracovat.
- Po připojení aplikace „Music Flow **Bluetooth**“ může z vašeho zařízení vycházet hudba. V tomto případě zkuste opakovat postup připojení.
- Pokud používáte jiné aplikace, nebo změníte nastavení na vašem zařízení **Bluetooth** při používání aplikace „Music Flow **Bluetooth**“, nemusí aplikace „Music Flow **Bluetooth**“ pracovat správně.
- Pokud aplikace „Music Flow **Bluetooth**“ nefunguje správně, zkontrolujte vaše zařízení **Bluetooth** a připojení aplikace „Music Flow **Bluetooth**“ a potom se pokuste znovu připojit.
- V závislosti na operačním systému chytrého telefonu existují jisté rozdíly v provozu aplikace „Music Flow **Bluetooth**“.
- I když nebude navázáno spojení **Bluetooth**, můžete změnit funkci a využívat aplikaci „Music Flow **Bluetooth**“.
- Další funkce aplikace „Music Flow **Bluetooth**“ nemusí být k dispozici vzhledem ke vzdálenosti mezi přístrojem a zařízením **Bluetooth** a vzhledem k podmínkám připojení.

Odstraňování potíží

Obecné

Symptomy	Příčina a řešení
Přístroj nepracuje správně.	<ul style="list-style-type: none"> Vypněte napájení základní jednotky a připojených externích zařízení (TV přijímače, bezdrátového subwooferu, DVD přehrávače, zesilovače atd.) a opět je zapněte. Odpojte napájecí kabel tohoto přístroje a připojeného externího zařízení (TV, bezdrátový subwoofer, DVD-přehrávač, zesilovač, apod.) a pak se zkuste znovu připojit. Předchozí nastavení se může ztratit, dojde-li k vypnutí zařízení.
Bez napájení	<ul style="list-style-type: none"> Přívodní kabel je odpojen. Zapojte jej do zásuvky. Zkontrolujte případný výpadek proudu. Zkontrolujte stav tím, že zapnete jiné elektronické přístroje.
Chybí zvuk.	<ul style="list-style-type: none"> Je zvolen chybný vstupní zdroj. Zkontrolujte vstupní zdroj a vyberte správný vstupní zdroj. Funkce ztišení je aktivní. Stisknutím  (Ztišit) nebo úpravou hlasitosti zrušíte funkci ztišení. Pokud používáte připojení s externím zařízením (set-top box, zařízením Bluetooth atd.), nastavte hlasitost zařízení.
Basový reproduktor je beze zvuku.	<ul style="list-style-type: none"> Není připojen napájecí kabel sub-basového reproduktoru. Zapojte bezpečně síťový kabel do zásuvky ve zdi. Párování mezi přístrojem a sub-basovou jednotkou se odpojuje. Propojte přístroj a sub-basovou jednotku. (strana 16)
Dálkový ovladač nepracuje správně.	<ul style="list-style-type: none"> Dálkový ovladač je příliš daleko od zařízení. Dálkový ovladač používejte do vzdálenosti přibližně 7 m. V cestě mezi dálkovým ovladačem a zařízením je překážka. Odstraňte překážku. Baterie v dálkovém ovladači jsou vybité. Vyměňte baterie za nové.
Funkce AUTO POWER nepracuje.	<ul style="list-style-type: none"> Zkontrolujte připojení externího zařízení, jako jsou televize, DVD/Blu-ray přehrávač nebo zařízení Bluetooth. Zkontrolujte stav SIMPLINK na vašem přijímači LG TV a SIMPLINK vypněte. V závislosti na připojeném zařízení tato funkce nemusí být k dispozici.
LG Sound Sync nefunguje.	<ul style="list-style-type: none"> Zkontrolujte, zda vaše LG TV podporuje LG Sound Sync. Zkontrolujte připojení LG Sound Sync (Opticky nebo bezdrátově). Zkontrolujte nastavení zvuku televizoru a této jednotky.

Symptomy	Příčina a řešení
Zařízení není k jednotce připojeno prostřednictvím Bluetooth .	<ul style="list-style-type: none"> • Vypnutí funkce uzamčení spojení přes Bluetooth. (strana 35)
Máte-li pocit, že zvuk na výstupu je příliš tichý.	<p>Zkontrolujte podrobnosti níže a v souladu s nimi upravte zařízení.</p> <ul style="list-style-type: none"> • S připojeným zvukovým panelem připojeným k televizoru změňte nastavení AUDIO DIGITAL OUT (AUDIO DIGITÁLNÍ VÝSTUP) v nabídce nastavení televizoru hodnoty [PCM] na [AUTO] nebo [BITSTREAM]. • S připojeným zvukovým panelem k přehrávači změňte nastavení výstupu AUDIO DIGITAL OUT (AUDIO DIGITÁLNÍ VÝSTUP) v nabídce nastavení přehrávače z hodnoty [PCM] na [PRIMARY PASS-THROUGH] nebo [BITSTREAM]. • Na připojeném zařízení v menu nastavení změňte Audio DRC na stav [OFF]. • Ujistěte se, že není aktivní noční režim. Noční režim nastavte na [OFF].

POZNÁMKY k použití bezdrátového přenosu

Symptomy	Příčina a řešení
Toto zařízení může vykazovat rušení bezdrátového přenosu.	<ul style="list-style-type: none"> • V místě se slabým signálem nemusí bezdrátové připojení fungovat normálně. • Zařízení prosím nainstalujte dostatečně blízko k bezdrátovému subwooferu. • Chcete-li získat optimální výkon, nainstalujte zařízení na kovový nábytek.
V níže uvedených případech může zařízení Bluetooth vykazovat poruchu nebo dělat hluk.	<ul style="list-style-type: none"> • Pokud je některá část vašeho těla v kontaktu s transceiverem zařízení Bluetooth nebo se soundbarem. • V případě nějaké překážky či stěny nebo pokud je zařízení nainstalováno na místě ležícím stranou. • Pokud je zde zařízení (bezdrátová síť LAN, lékařské zařízení či mikrovlnná trouba), které používá stejnou frekvenci, dejte oba přístroje od sebe na co největší možnou vzdálenost. • Při připojování zařízení do zařízení Bluetooth dejte oba přístroje co nejbližší k sobě. • Dostane-li se zařízení příliš daleko od zařízení Bluetooth, může se připojení zrušit nebo může dojít k poruše.

POZNÁMKY k uvolnění Demo režimu

Symptomy	Příčina a řešení
<p>Nemohu pomocí tlačítka F změnit zdroj vstupního signálu, jako je např. BT (Bluetooth), HDMI a pod., a na čelním displeji se zobrazuje pouze indikace [DEMO].</p>	<p>Odpojte napájecí kabel a připojte jej znovu. Jestliže to nepomůže, stiskněte a podržte tlačítko F (asi na 5 sekund) dokud displej na hlavní jednotce nebude zobrazovat aktuální zvolenou funkci.</p>
<p>Dálkové ovládání nefunguje. (bez odezvy)</p>	

Obchodní známky a licence

Všechny ostatní ochranné známky jsou známkami příslušných vlastníků.



Vyrobeno podle licence od společnosti Dolby Laboratories. Dolby, Dolby Audio a symbol dvojitého D jsou ochranné známky společnosti Dolby Laboratories.



Více údajů o DTS patentech získáte na <http://patents.dts.com>. Vyrobeno dle licence z DTS Licensing Limited. DTS, symbol, DTS a symbol dohromady a Digital Surround jsou registrované ochranné známky a/nebo ochranné známky společnosti DTS, Inc. ve Spojených státech a/nebo jiných zemích. © DTS, Inc. Všechna práva vyhrazena.



Více údajů o DTS patentech získáte na <http://patents.dts.com>. Vyrobeno dle licence společnosti DTS Licensing Limited. DTS, Symbol, DTS a Symbol spolu, Virtual:X, a DTS Virtual:X logo jsou registrované ochranné známky nebo ochranné známky DTS, Inc. ve Spojených státech a/nebo jiných zemích. © DTS, Inc. Všechna práva vyhrazena.



Slovní označení **Bluetooth®** a loga jsou registrované ochranné známky ve vlastnictví společnosti **Bluetooth SIG, Inc.** a jakékoliv použití takovýchto ochranných známek ze strany společnosti LG Electronics je povoleno na základě licence.

Ostatní ochranné známky a obchodní názvy jsou majetkem příslušných majitelů.



Termíny HDMI a HDMI Multimediální rozhraní s vysokým rozlišením, a logo HDMI jsou ochranné známky nebo registrované ochranné známky společnosti HDMI Licensing LLC ve Spojených státech a dalších zemích.

Specifikace

Obecné	
Spotřeba energie	Viz hlavní štítek na přístroji.
	Pohotovostní režim sítě: 1,1 W (Jsou-li aktivní všechny síťové porty.)
Adaptér střídavého proudu	<ul style="list-style-type: none"> • Model: DA-50F25 • Výrobce: Asian Power Devices Inc. • Příkon: 100 - 240 V ~ 50 - 60 Hz • Výkon: 25 V \equiv 2 A
Rozměry (Š x V x H):	Orientačně 890,0 mm X 57,0 mm X 85,0 mm S nožkou
Provozní teplota	5 °C až 35 °C (41 °F to 95 °F)
Provozní vlhkost	5 % až 90 %
Napájení sběrnice (USB)	5 V \equiv 500 mA
Dostupný vzorkovací kmitočet digitálního audio vstupu	32 kHz, 44,1 kHz, 48 kHz, 88,2 kHz, 96 kHz
Dostupný formát digitálního zvukového vstupu	Dolby Audio, DTS Digital Surround, PCM
Vstup/výstup	
OPTICAL IN	3 V (p-p), optický konektor x 1
HDMI IN	19pinový (typ A, konektor HDMI™) x 1
HDMI OUT	19pinový (typ A, konektor HDMI™) x 1
Zesilovač (Výstup RMS)	
Celkem	400 W RMS
Přední	90 W RMS x 2 (4 Ω při 1 kHz, THD 10 %)
Subwoofer	220 W RMS (3 Ω při 80 Hz, THD 10 %)

Bezdrátový subwoofer	
Požadavky na příkon	Podívejte se na hlavní štítek na subwooferu.
Spotřeba energie	Podívejte se na hlavní štítek na subwooferu.
Typ	1 jednopásmový reproduktor
Odpor	3 Ω
Jmenovitý příkon	220 W RMS
Maximální příkon	440 W RMS
Rozměry (Š x V x H):	Orientačně 171,0 mm x 393,0 mm x 248,5 mm

SPK8-S (SPK8-S, S78S1-S), prodávají se samostatně

Bezdrátový přijímač	
Požadavky na příkon	Viz hlavní štítek na bezdrátovém přijímači.
Spotřeba energie	Viz hlavní štítek na bezdrátovém přijímači.
Zadní strana	70 W RMS x 2 (3 Ω při 1 kHz, THD 10 %)
Rozměry (Š x V x H):	Orientačně 60,0 mm x 220,0 mm x 175,0 mm

Zadní reproduktory (jednotlivě)	
Typ	1 jednopásmový reproduktor
Odpor	3 Ω
Jmenovitý příkon	70 W RMS
Maximální příkon	140 W RMS
Rozměry (Š x V x H):	Orientačně 100,0 mm x 140,0 mm x 100,0 mm

- Provedení a technické podmínky jsou předmětem změn bez upozornění.

Manipulace s reproduktorem

Při přepravě reproduktoru

Uschovejte původní přepravní obal a balicí materiály. Pokud potřebujete reproduktor přepravit, tak ho pro maximální ochranu zabalte tak, jak byl původně zabalen v továrně.

Udržujte povrch přístroje čistý.

- Nepoužívejte v blízkosti reproduktoru těžké kapaliny, jako insekticidní spreje.
- Při otírání nepoužívejte sílu, mohlo by dojít k poškození povrchu.
- Nenechávejte gumové nebo plastové výrobky v kontaktu s reproduktorem po dlouhou dobu.

Čištění reproduktoru

Pro čištění přehrávače použijte jemný, suchý hadřík. Pokud je povrch velmi silně znečištěn, použijte měkký hadřík mírně navlhčený ve slabém roztoku čisticího prostředku. Nepoužívejte silná rozpouštědla, jako je alkohol, benzín nebo ředidlo, protože by mohlo dojít k poškození povrchu reproduktoru.

