

# Příručka uživatele

Laserová tiskárna Brother

HL-1200(E)  
HL-1202(E)  
HL-1210W(E)  
HL-1212W

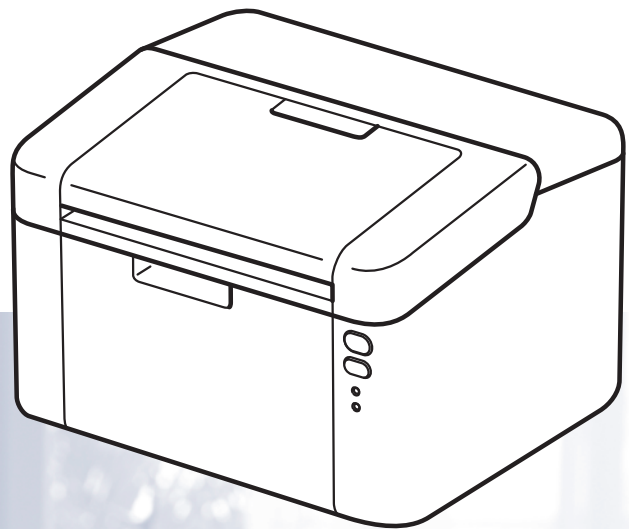

## **Pro zrakově postižené uživatele**

Tuto příručku uživatele můžete číst pomocí softwaru Screen Reader pro „převod textu z obrazovky na mluvené slovo“.

Před použitím musíte zařízení nejdříve sestavit a nainstalovat ovladač.

Tiskárnu sestavte podle pokynů uvedených v Stručném návodu k obsluze. Výtisk naleznete v krabici.

Přečtěte si celou Příručku uživatele ještě před použitím zařízení.

Navštivte nás na <http://support.brother.com>, kde naleznete odpovědi na nejčastěji kladené otázky (FAQ), technickou podporu, obslužné programy a aktuální ovladače.

Poznámka: Některé modely nejsou ve všech zemích k dispozici.

# Telefonní čísla společnosti Brother

## DŮLEŽITÉ

---

Pro technickou pomoc je nutné kontaktovat zákaznický servis Brother nebo svého místního prodejce společnosti Brother.

---

### Registrace výrobku

Vyplňte prosím Registraci záručního listu výrobku Brother, nebo nový výrobek zaregistrujte přímo na internetové adrese

<http://www.brother.com/registration>

### Nejčastěji kladené dotazy (FAQ)

Brother Solutions Center je trvalým zdrojem aktuálních informací potřebných pro vaši tiskárnu. Můžete si odtud stáhnout nejnovější ovladače, programy a obslužné programy, dále si můžete přečíst dotazy jiných uživatelů včetně tipů na odstranění závad a naučit se svoji tiskárnu co nejlépe používat.

<http://support.brother.com>

Zde si můžete zkontrolovat aktuální ovladače Brother.

### Autorizovaný servis

Navštivte internetové stránky <http://www.brother.com>, kde naleznete kontakt na nejbližší zastoupení společnosti Brother.

### Umístění servisních středisek



Kontakt na servisní střediska vám sdělí místní autorizovaný prodejce. Adresy a informace o telefonních kontaktech na zastoupení v Evropě najdete na <http://www.brother.com> po výběru příslušné země.

#### Internetové adresy

Globální webové stránky Brother: <http://www.brother.com>

Nejčastěji kladené dotazy (FAQ), technická podpora a technické dotazy, aktuální ovladače a obslužné programy: <http://support.brother.com>

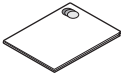
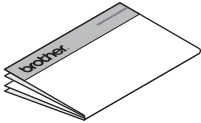
## Příručky uživatele a kde je najít?

Která příručka?	Co v ní je?	Kde je?	
		Uživatelé Windows	Uživatelé Macintosh
<b>Příručka bezpečnosti výrobku</b>	Tuto příručku si přečtete jako první. Před instalací zařízení si prosím přečtete Bezpečnostní pokyny. V této příručce naleznete rovněž informace o ochranných známkách a právních omezeních.	 <a href="http://support.brother.com">http://support.brother.com</a>	
<b>Stručný návod k obsluze</b>	Postupujte podle pokynů k instalaci zařízení a ovladačů i programu pro váš operační systém a typ připojení.	 <a href="http://support.brother.com">http://support.brother.com</a>	
<b>Příručka uživatele</b>	Informace o operacích tisku, výměně spotřebního materiálu a rutinní údržbě. Obsaženy jsou rovněž tipy na odstraňování problémů.	 <a href="http://support.brother.com">http://support.brother.com</a>	<a href="http://support.brother.com">http://support.brother.com</a>
<b>Příručka síťových aplikací</b> (HL-1210W(E) a HL-1212W)	Tato příručka poskytuje užitečné informace o nastaveních bezdrátové sítě a o bezpečnostních nastaveních pomocí přístroje Brother. Najdete zde také informace o podporovaných protokolech pro přístroj a detailní tipy pro odstraňování problémů.	 <a href="http://support.brother.com">http://support.brother.com</a>	<a href="http://support.brother.com">http://support.brother.com</a>
<b>Příručka tisku/skenování pro mobily</b> (HL-1210W(E) a HL-1212W)	V této příručce jsou obsaženy užitečné informace o tisku z mobilního zařízení a skenování z přístroje Brother do mobilního zařízení přes připojení k síti Wi-Fi®.	<a href="http://support.brother.com">http://support.brother.com</a>	

# Použití dokumentace

Děkujeme vám za zakoupení zařízení Brother! Prostudování dokumentace vám pomůže maximálně využít vaše zařízení.

## Symbole a pravidla použitá v této dokumentaci

---

V celé dokumentaci se používají následující symboly a obecné zásady.

### VAROVÁNÍ

VAROVÁNÍ označuje potenciálně nebezpečnou situaci, která může, pokud nastane, mít za následek velmi vážné poranění nebo smrt.

### DŮLEŽITÉ

DŮLEŽITÉ označuje potenciálně nebezpečnou situaci, která může, pokud nastane, mít za následek škodu na majetku nebo vyřazení produktu z funkce.

### POZNÁMKA

POZNÁMKA určuje provozní prostředí, podmínky instalace nebo speciální podmínky použití.



Ikony zákazu značí činnosti, které se nesmějí provádět.



Varování před možným nebezpečím úrazu elektrickým proudem.



Ikony hrozby požáru vás varují před možností vzniku požáru.



Tato ikona varuje před nebezpečím dotyku s horkými částmi přístroje.

### Tučné

Tučný text označuje tlačítka na ovládacím panelu zařízení nebo na obrazovce počítače.

### Kurzíva

Kurzíva zdůrazňuje důležitý fakt nebo vás odkazuje na související téma.

## Přístup k nástrojům Brother Utilities (Windows®)

Brother Utilities  jsou spouštěčem aplikací, který nabízí pohodlný přístup ke všem aplikacím společnosti Brother nainstalovaným na zařízení.

- 1 (Windows® XP, Windows Vista®, Windows® 7, Windows Server® 2003, Windows Server® 2008 a Windows Server® 2008 R2)

Klikněte na  (**Start**) > **Všechny programy** > **Brother** > **Brother Utilities**.

(Windows® 8 a Windows Server® 2012)

Klepněte či dvakrát klikněte na  (**Brother Utilities**) buď na obrazovce **Start**, nebo na ploše.

(Windows® 8.1 a Windows Server® 2012 R2)

Přemístěte kurzor myši do dolního levého rohu obrazovky **Start** a klepněte na  (pokud používáte zařízení s dotykovou obrazovkou, proveďte přetažení nahoru ze spodní části obrazovky **Start**, pro

zobrazení obrazovky **Aplikace**). Když se objeví obrazovka **Aplikace**, klepněte či poklepejte na  (**Brother Utilities**).

- 2 Vyberte váš přístroj.

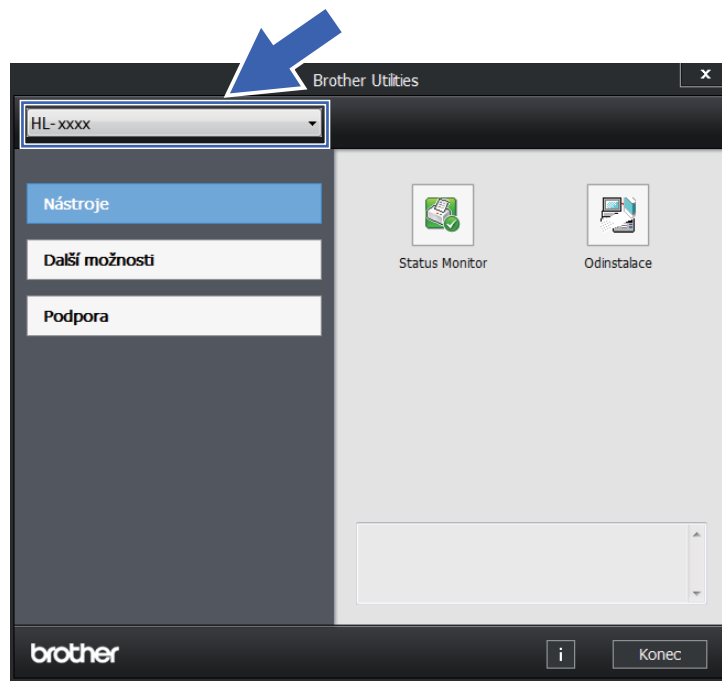

- 3 Vyberte operaci, kterou chcete použít.

# Obsah

<b>1</b>	<b>Způsoby tisku</b>	<b>1</b>
	O tomto zařízení .....	1
	Stručný popis zařízení .....	1
	Použitelný papír .....	2
	Doporučený papír a tisková média .....	2
	Kapacita zásobníku papíru .....	2
	Oboustranný tisk .....	3
	Pokyny pro oboustranný tisk .....	3
	Ruční oboustranný tisk .....	4
<b>2</b>	<b>Ovladač a programové vybavení</b>	<b>5</b>
	Tiskový ovladač .....	5
	Tisk dokumentu .....	6
	Nastavení ovladače tiskárny .....	7
	Windows® .....	8
	Přístup k nastavení ovladače tiskárny .....	8
	Vlastnosti tiskového ovladače pro systém Windows® .....	8
	Složka Základní .....	9
	Složka Pokročilé .....	15
	Karta Tiskové profily .....	21
	Složka Nastavení zařízení .....	23
	Podpora .....	24
	Odinstalování tiskového ovladače .....	26
	Status Monitor .....	27
	Macintosh .....	29
	Vlastnosti tiskového ovladače (Macintosh) .....	29
	Volba možností nastavení strany .....	29
	Odebrání tiskového ovladače .....	36
	Sledování stavu .....	36
	Programové vybavení .....	38
	Remote Printer Console (pouze Windows® HL-1200(E) a HL-1202(E)) .....	38
	Programy pro sítě (pouze HL-1210W(E) a HL-1212W) .....	38
<b>3</b>	<b>Obecné informace</b>	<b>39</b>
	Ovládací panel .....	39
	LED diody .....	39
	Indikace servisního hlášení .....	44
	Spínač vypínač napájení .....	44
	Vytiskněte stránku s nastavením tiskárny .....	46
	Použití hlavního vypínače napájení .....	46
	Z ovladače tiskárny .....	46
	Úsporné funkce .....	47
	Úspora toneru .....	47
	Čas přechodu do režimu spánku .....	47
	Režim hlubokého spánku .....	47
	Automatické vypnutí .....	48

<b>A</b>	<b>Řešení problémů a další informace</b>	<b>49</b>
	Spotřební materiál .....	49
	Nastavení toneru .....	50
	Identifikace závady .....	51
	Chybová hlášení v monitoru stavu.....	52
	Zvýšení kvality tisku.....	53
	Uvznutí papíru .....	57
	Pokud máte se zařízením potíže .....	61
	Čištění a kontrola zařízení .....	64
	Informace o zařízení .....	65
	Standardní nastavení .....	65
<b>B</b>	<b>Specifikace</b>	<b>67</b>
	Obecné .....	67
	Tisková média.....	69
	Důležité informace týkající se volby papíru .....	70
	Tiskárna .....	71
	Síť (LAN) (pouze HL-1210W(E) a HL-1212W) .....	72
<b>C</b>	<b>Rejstřík</b>	<b>73</b>

## O tomto zařízení

### Stručný popis zařízení

---

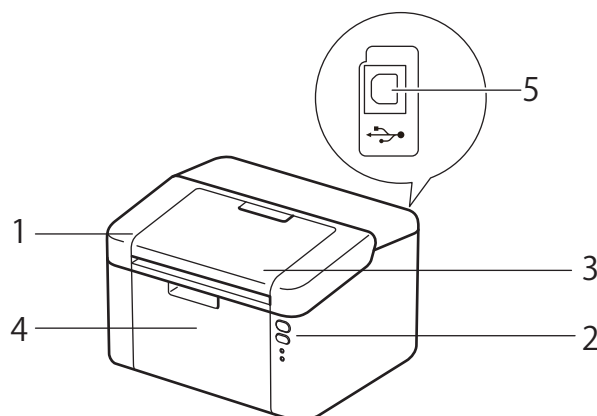

- 1 Horní kryt
- 2 Ovládací panel
- 3 Rozkládací opěrka horního výstupu papíru (opěrka)
- 4 Zásobník papíru
- 5 USB port

### POZNÁMKA

---

Další informace o indikaci stavu zařízení prostřednictvím LED viz *LED diody* >> strana 39. Popis funkcí tlačítek Vyp/Zap viz *Spínač vypínač napájení* >> strana 44.

---



## Použitelný papír

Kvalita tisku se může odvíjet od typu papíru, který používáte.

Pro dosažení nejlepších výsledků postupujte podle pokynů níže:

- Do zásobníku papíru NEVKLÁDEJTE současně různé typy papíru, může to vést k jeho uvíznutí nebo chybnému podání.
- Pro správný tisk je třeba nastavit v softwarové aplikaci stejný rozměr papíru, jaký je vložen do zásobníku.
- Nedotýkejte se tištěného povrchu ihned po vytisknutí.
- Před zakoupením většího množství papíru nejdříve otestujte, zdali je vhodný k tisku s touto tiskárnou.

## Doporučený papír a tisková média

Typ papíru	Položka
Standardní papír	Xerox Premier TCF 80 g/m <sup>2</sup>
	Xerox Business 80 g/m <sup>2</sup>
Recyklovaný papír	Steinbeis Evolution White 80 g/m <sup>2</sup>

## Kapacita zásobníku papíru

Rozměr papíru	Typy papíru	Počet listů	Gramáž papíru
A4, Letter, Legal, Folio <sup>1</sup> , A5, A5 (dlouhý okraj), B5, Executive	Standardní papír a recyklovaný papír	Až 150 listů (80 g/m <sup>2</sup> )	65–105 g/m <sup>2</sup>

<sup>1</sup> Velikost Folio je 215,9 mm x 330,2 mm.

## Oboustranný tisk

Všechny dodávané ovladače tiskárny umožňují oboustranný tisk. Další informace o tom jak nastavit parametry viz *Duplex / Brožura* >> strana 11 pro Windows® a *Oboustranný tisk* >> strana 35 pro Macintosh.

1

### Pokyny pro oboustranný tisk

---

- Pokud je papír příliš tenký, může se mačkat.
- Pokud je papír zvlněný, vyrovnejte ho a založte zpět do zásobníku. Pokud se papír opakovaně vlní, vyměňte jej.
- Pokud se papír nepodává správným způsobem, může se zvlítnit. Papír vyjměte a vyrovnejte. Pokud se papír opakovaně vlní, vyměňte jej.
- Použijete-li ruční oboustranný tisk, může dojít k uvíznutí papíru nebo ke snížení kvality tisku. (Při uvíznutí papíru se řiďte pokyny uvedenými v části *Uvíznutí papíru* >> strana 57. Při problémech s tiskem se řiďte pokyny uvedenými v části *Zvýšení kvality tisku* >> strana 53.)

## Ruční oboustranný tisk

Používáte-li tiskový ovladač se systémem Macintosh, podrobnosti naleznete v části *Ruční duplexní režim* >> strana 35.

1

### Ruční oboustranný tisk přes tiskový ovladač Windows®

1 Z každé roletové nabídky ovladače tiskárny vyberte následující nastavení.

■ **Rozměr papíru**

Můžete používat všechny velikosti papíru stanovené pro zásobník, který používáte.

■ **Typ papíru**

Můžete používat všechny typy papíru stanovené pro zásobník, který používáte.

■ **Duplex / Brožura**

Vyberte **Duplex (ručně)**.

■ **Typ duplexního režimu v Nastavení duplexu**

Existují čtyři možnosti pro každou orientaci. (Viz *Duplex / Brožura* >> strana 11.)

■ **Okraj pro vazbu v Nastavení duplexu**

Můžete zadat velikost odsazení. (Viz *Duplex / Brožura* >> strana 11.)

Informace o dalších nastaveních naleznete v části *Ovladač a programové vybavení* v 2. kapitole.

2 Odešlete data do tiskárny. Zařízení nejdříve vytiskne všechny sudé stránky dokumentu. Poté vám ovladač Windows® zobrazí zprávu (v roletovém menu), abyste opětovně vložili papír k vytištění lichých stránek.

### POZNÁMKA

Před opětovným vložením papíru jej dobře srovnejte, aby nedošlo k uvíznutí. Nedoporučujeme příliš tenký nebo silný papír.

## Tiskový ovladač

Tiskový ovladač je programové vybavení, které překládá data z formátu používaného počítačem do formátu, který vyžaduje určitá tiskárna. Tímto formátem je obvykle jazyk pro popis stránky (PDL).

Tiskový ovladač pro podporované verze Windows<sup>®</sup> je an CD-ROM, který dodáváme s produktem, a pro Macintosh je k dispozici na Brother Solutions Center na adrese <http://support.brother.com>. Ovladače nainstalujte podle pokynů popsaných v příručce Stručný návod k obsluze. Aktuální tiskové ovladače pro Windows<sup>®</sup> a Macintosh si můžete stáhnout z Brother Solutions Center na webových stránkách na adrese:

<http://support.brother.com>

### Pro Windows<sup>®</sup>

- Tiskový ovladač Windows<sup>®</sup> (nejvhodnější tiskový ovladač pro tento přístroj)

### Pro Macintosh

- Tiskový ovladač Macintosh (nejvhodnější tiskový ovladač pro tento přístroj)

### Pro Linux<sup>®</sup> 1 2

- Tiskový ovladač LPR
- Tiskový ovladač CUPS

<sup>1</sup> Další informace a ovladače ke stažení pro Linux najdete na stránce pro váš model na adrese <http://support.brother.com> nebo použijte odkaz na CD-ROMu, který byl dodán s produktem.

<sup>2</sup> V závislosti na vaší distribuci systému Linux se může stát, že ovladač není dostupný nebo bude vydán až po prvotním prodeji vašeho modelu.

## Tisk dokumentu

---

Když zařízení přijme data z vašeho počítače, zahájí tisk podáním papíru ze zásobníku papíru. Do zásobníku papíru můžete založit standardní papír nebo recyklovaný papír. (Viz *Kapacita zásobníku papíru* >> strana 2.)

- 1 V aplikaci vyberte příkaz Tisk.  
Pokud jsou v počítači nainstalovány i jiné ovladače tiskáren, vyberte ve své programové aplikaci v nabídce Tisk a Nastavení tisku jako svůj ovladač tiskárny **Brother HL-XXXX** (kde XXXX je název vašeho modelu) a poté zahajte tisk kliknutím na **OK** nebo **Tisk**.
- 2 Počítač odešle data do tiskárny. Dioda **Připraveno** LED (Ⓞ) zabliká.
- 3 Když zařízení dokončí tisk, skončí blikání LED (Ⓞ) diody **Připraveno**.

### POZNÁMKA

---

- Velikost a orientaci papíru můžete zvolit ve svém aplikačním programu.
  - Pokud aplikační program nepodporuje vaši vlastní velikost papíru, vyberte další největší velikost papíru.
  - Poté upravte oblast tisku změnou pravého a levého okraje v aplikačním programu.
-

## Nastavení ovladače tiskárny

---

Při tisku z počítače lze změnit následující nastavení:

- Rozměr papíru
- Orientace
- Kopíř
- Typ papíru
- Kvalita tisku (Pro HL-1200(E) a HL-1202(E))  
Rozlišení (Pro HL-1210W(E) a HL-1212W)
- Nastavení tisku
- Soutisk
- Duplex / Brožura
- Náhled tisku
- Zvětšení/zmenšení
- Otočení textu
- Použití vodoznaku
- Tisk záhlaví – zápatí
- Úspora toneru
- Administrátor
- Nastavení sytosti
- Zlepšit kvalitu tisku
- Přeskočit prázdnou stránku
- Vytisknout text černě
- Archiv tisku
- Tiskový profil

# Windows®

## Přístup k nastavení ovladače tiskárny

2

- 1 (Pro systémy Windows® XP a Windows Server® 2003)

Klikněte na tlačítko **Start** a pak **Tiskárny a faxy**.

(Pro systémy Windows Vista® a Windows Server® 2008)

Klikněte na tlačítko  (**Start**), **Ovládací panely**, **Hardware a zvuk**, a potom na **Tiskárny**.

(Pro systémy Windows® 7 a Windows Server® 2008 R2)

Klikněte na tlačítko  (**Start**) a potom klikněte na **Zařízení a tiskárny**.

(Pro Windows® 8)

Přesuňte kurzor myši do pravého dolního rohu plochy. Zobrazí se nabídka, ve které klikněte na **Nastavení**, a potom klikněte na **Ovládací panely**. Ve skupině **Hardware a zvuk** klikněte na **Zobrazit zařízení a tiskárny**.

(Pro Windows Server® 2012 a Windows Server® 2012 R2)

Přesuňte kurzor myši do pravého dolního rohu plochy. Zobrazí se nabídka, ve které klikněte na **Nastavení**, a potom klikněte na **Ovládací panely**. Ve skupině **Hardware** klikněte na **Zobrazit zařízení a tiskárny**.

- 2 Klikněte pravým tlačítkem na ikonu **Brother HL-XXXX** (kde XXXX je název modelu) a je-li to zapotřebí, zvolte **Vlastnosti tiskárny (Vlastnosti)** a **Brother HL-XXXX**. Zobrazí se dialogové okno vlastností tiskárny.

- 3 Zvolte složku **Obecné**, a poté klikněte na tlačítko **Předvolby...** (**Předvolby tisku...**).

## Vlastnosti tiskového ovladače pro systém Windows®

Bližší informace naleznete v textu **Nápověda** k ovladači tiskárny.

### POZNÁMKA

- Snímky obrazovek v této části jsou z Windows® 7. Obrazovky na vašem PC mohou být odlišné podle toho, jaký používáte operační systém.
- Informace o přístupu k nastavení ovladače tiskárny naleznete v části *Přístup k nastavení ovladače tiskárny* >> strana 8.

## Složka Základní

Změnu nastavení Rozvržení stránky můžete také provést kliknutím na obrázek na levé straně složky **Základní**.

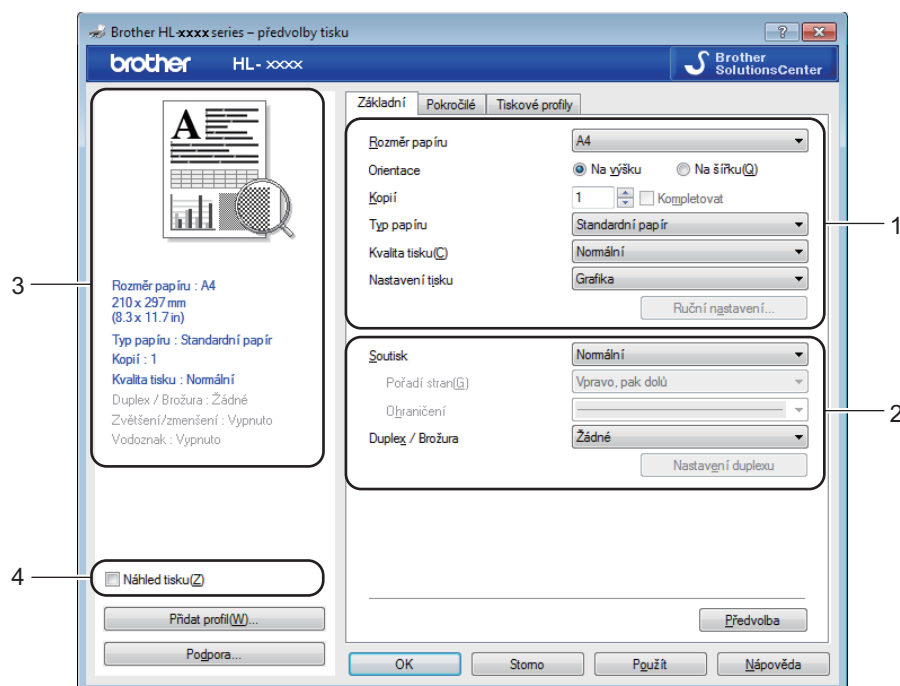

- 1 Zvolte **Rozměr papíru, Orientace, Kopíí, Typ papíru, Kvalita tisku** <sup>1</sup> nebo **Rozlišení** <sup>2</sup> a **Nastavení tisku** (1).
- 2 Vyberte **Soutisk** a **Duplex / Brožura** (2).
- 3 Potvrďte aktuální nastavení v okně (3).
- 4 Potvrzení zvoleného nastavení provedte kliknutím na **OK**.  
Pro návrat do výchozího nastavení klikněte na tlačítko **Předvolba**, a potom na tlačítko **OK**.

<sup>1</sup> Pro HL-1200(E) a HL-1202(E)

<sup>2</sup> Pro HL-1210W(E) a HL-1212W

## POZNÁMKA

Chcete-li před tiskem zobrazit náhled dokumentu, zaškrtněte pole **Náhled** (4).



### Formát papíru

Z roletové nabídky vyberte používaný formát papíru.

### Orientace

Nastavením volby **Orientace** zvolte, jak má být tisk na stránce orientován (**Na výšku** nebo **Na šířku**).



Na výšku (Svisle)	Na šířku (Vodorovně)
	

## Kopie

Volba kopií nastaví počet kopií k tisku.

### ■ Kompletovat

Jestliže je zaškrtnuto políčko Kompletovat, bude nejdříve vytištěna jedna kopie kompletního dokumentu a potom podle zvoleného počtu kopií další kopie kompletního dokumentu. Jestliže políčko Kompletovat není zaškrtnuto, potom každá strana bude vytisknuta ve zvoleném počtu kopií.

Kompletovat zaškrtnuto

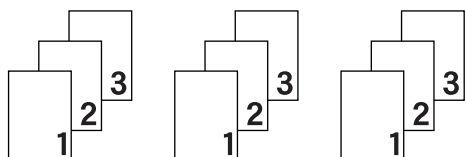

Kompletovat nezaškrtnuto

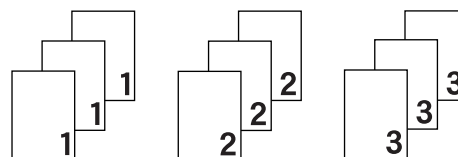

## Typ papíru

Přístroj může tisknout na následující typy médií. Nejlepší kvality tisku dosáhnete, pokud zvolíte používaný typ média.

- Standardní papír
- Recyklovaný Papír

## Kvalita tisku (pro HL-1200(E) a HL-1202(E))

Kvalitu tisku lze nastavit na následující hodnoty:

- Koncept
- Normální
- Vysoká

## Rozlišení (pro HL-1210W(E) a HL-1212W)

Můžete změnit některé z následujících rozlišení:

- 300 dpi
- 600 dpi
- HQ 1200

## Nastavení tisku

Nastavení tisku můžete změnit některým z následujících postupů:

### ■ Grafika

Toto je režim pro nejlepší tisk dokumentů s grafikou.

### ■ Text

Toto je nejlepší režim pro tisk textových dokumentů.

### ■ Ručně

Ruční změnu nastavení můžete provést volbou **Ručně** a kliknutím na tlačítko **Ruční nastavení...** Můžete nastavit jas, kontrast a další volby.

## Soutisk

Díky volbě **Soutisk** lze zmenšit velikost obrazu, který je zvětšen na více stran tak, aby mohl být vytisknut na jedinou stranu, nebo naopak zvětšit obraz tak, aby mohl být vytisknut na více stran.

### ■ Pořadí stran

Je-li vybrána volba **N na 1**, můžete z roletové nabídky vybrat pořadí tisku stran.

### ■ Ohraničení

Při tisku více stran na jeden list papíru pomocí funkce **Soutisk** můžete zvolit ohraničení každé vytištěné strany plnou nebo přerušovanou čarou, případně můžete zvolit zcela bez ohraničení.

### ■ Vytisknout výřezovou čáru

Je-li vybrána možnost **1 na NxN stran**, lze vybrat **Vytisknout výřezovou čáru**. Tato možnost umožňuje tisk slabé, ořezové linie kolem oblasti tisku.

## Duplex / Brožura

Tato funkce zajistí tisk vašeho dokumentu ve formě brožury nebo oboustranného tisku.

### ■ Žádné

Deaktivuje oboustranný tisk.

### ■ Duplex (ručně)

Tuto volbu použijte, chcete-li provést oboustranný tisk.

#### • Duplex (ručně)

Přístroj nejdříve vytiskne všechny strany dokumentu označené sudými čísly. Potom ovladač tiskárny tisk zastaví a zobrazí se hlášení s žádostí o vložení již potisknutého papíru. Kliknutím na tlačítko **OK** se zahájí se tisk lichých stran dokumentu.

Když vyberete **Duplex (ručně)**, aktivuje se tlačítko **Nastavení duplexu**. Můžete provést tato nastavení v dialogovém okně **Nastavení duplexu**.

#### • Typ duplexního režimu

Pro každou orientaci jsou k dispozici čtyři typy směru dvoustranné vazby.

**Na výšku**

**Na šířku (vlevo)**

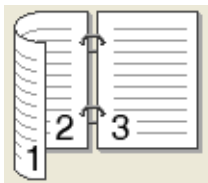

**Na šířku (vpravo)**

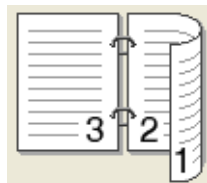

**Na výšku (nahore)**

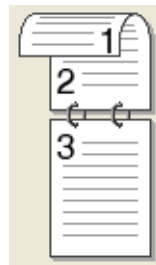

**Na výšku (dole)**

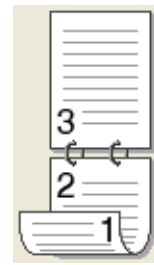

**Na šířku**

**Na šířku (nahore)**

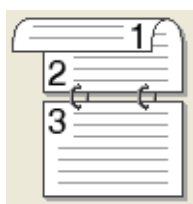

**Na šířku (dole)**

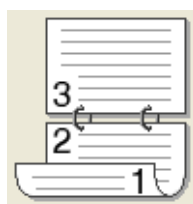

**Na výšku (vpravo)**

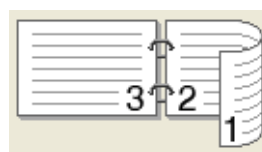

**Na výšku (vlevo)**

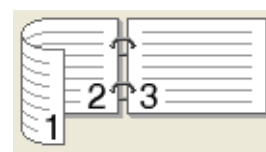

• **Okraj pro vazbu**

Označíte-li **Okraj pro vazbu**, můžete zadat velikost odsazení od hřbetu v palcích nebo milimetrech.

■ **Brožura (ručně)**

Tuto možnost použijte pro oboustranný tisk vašeho dokumentu ve formě brožury; dokument bude upraven podle správného číslování stran a vytištěné stránky bude možné přeložit ve hřbetu bez nutnosti měnit číslování.

• **Brožura (ručně)**

Přístroj nejdříve vytiskne všechny strany dokumentu označené sudými čísly. Potom ovladač tiskárny tisk zastaví a zobrazí se hlášení s žádostí o vložení již potisknutého papíru. Kliknutím na tlačítko **OK** se zahájí se tisk lichých stran dokumentu.

Když vyberete **Brožura (ručně)**, aktivuje se tlačítko **Nastavení duplexu**. Můžete provést tato nastavení v dialogovém okně **Nastavení duplexu**.

• **Typ duplexního režimu**

Pro každou orientaci jsou k dispozici čtyři typy směru dvoustranné vazby.

**Na výšku**

**Levá vazba**

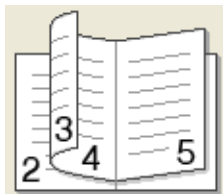

**Pravá vazba**

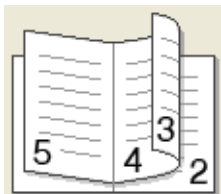

**Na šířku**

**Horní vazba**

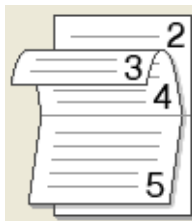

**Dolní vazba**

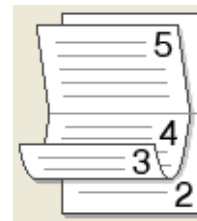

• **Metoda tisku brožury**

Když je vybráno **Rozdělit do sad**:

Tato volba umožňuje tisknout celou brožuru do menších sad, a stále je možné složit je ve středu na menší sady, aniž byste museli měnit pořadí čísel stránek. Můžete určit počet listů v každé dílčí sadě brožury, a to od 1 do 15. Tato volba usnadňuje skládání vytištěných brožur s větším počtem listů.

• **Okraj pro vazbu**

Označíte-li **Okraj pro vazbu**, můžete zadat velikost odsazení od hřbetu v palcích nebo milimetrech.

## Náhled tisku

Před tiskem si můžete zobrazit náhled dokumentu. Pokud zaškrtnete pole **Náhled tisku**, otevře se před zahájením tisku okno s náhledem.

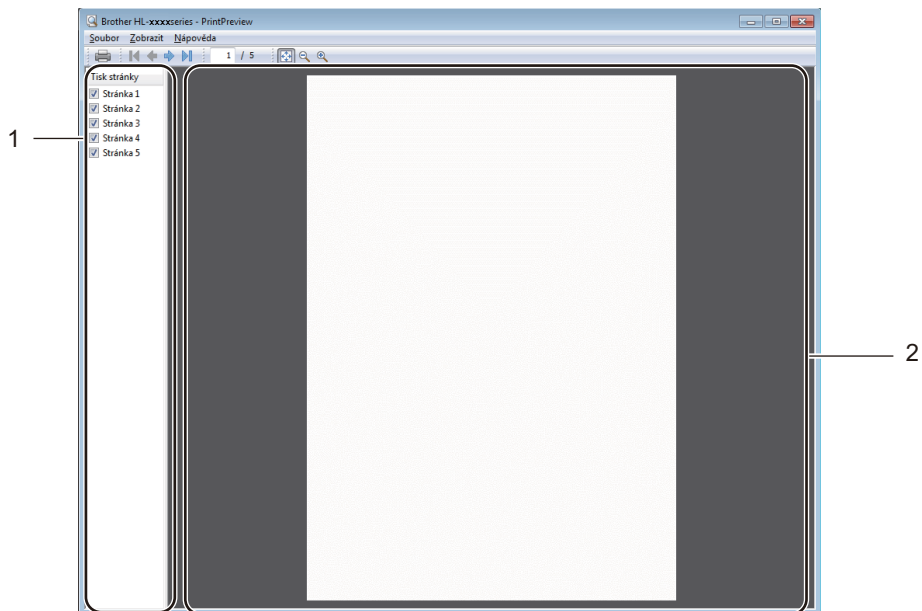

### 1 Oblast seznamu stránek

V Oblasti seznamu stránek jsou uvedena čísla stránek, které budou vytištěny. Pokud z tohoto seznamu vyberete určitou stránku, zobrazí se její náhled v oblasti náhledu.

Pokud stránku nechce tisknout, zrušte zaškrtnutí.

### 2 Oblast náhledu

V oblasti náhledu se zobrazuje náhled tisku stránky vybrané v oblasti seznamu stránek.

## POZNÁMKA

Je-li v nastavení tisku vybráno **Duplex (ručně)** nebo **Brožura (ručně)**, nelze funkci náhledu tisku použít.

## Složka Pokročilé

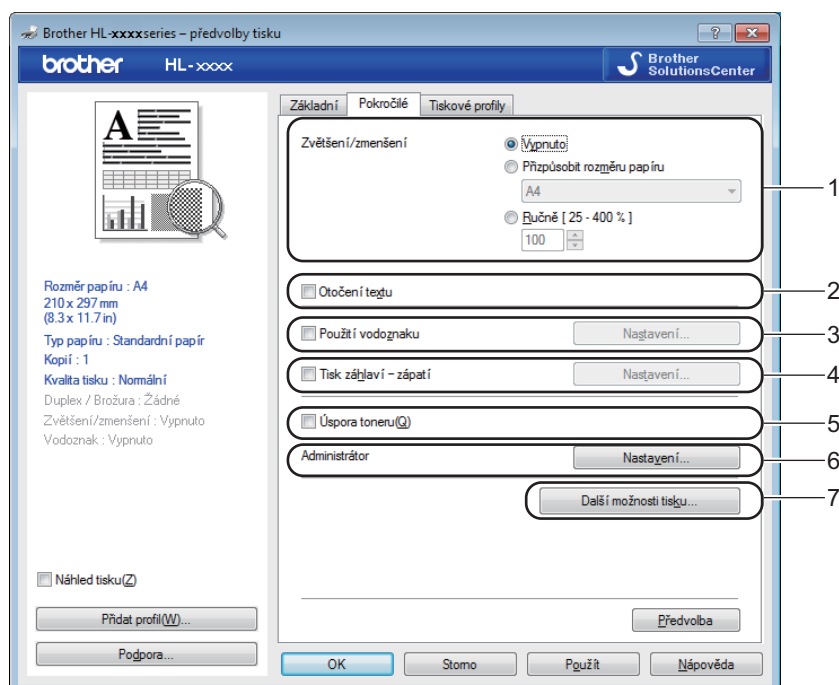

Nastavení změňte volbou některé z následujících možností:

- **Zvětšení/zmenšení (1)**
- **Otočení textu (2)**
- **Použití vodoznaku (3)**
- **Tisk záhlaví – zápatí (4)**
- **Úspora toneru (5)**
- **Administrátor (6)**
- **Další možnosti tisku... (7)**

### Zvětšit/zmenšit

Můžete měnit měřítko tisku.

### Otočení textu

Zaškrtněte volbu **Otočení textu**, se data obrátí shora dolů.

### Použít vodoznak

Do dokumentu můžete umístit vodoznak, kterým může být logo nebo text. Kromě toho si můžete vybrat některý z předem nastavených Vodoznaků nebo můžete použít bitmapový soubor, který jste vytvořili. Nahlédněte do části **Použití vodoznaku**, a poté klikněte na tlačítko **Nastavení....**

## Nastavení vodoznaku

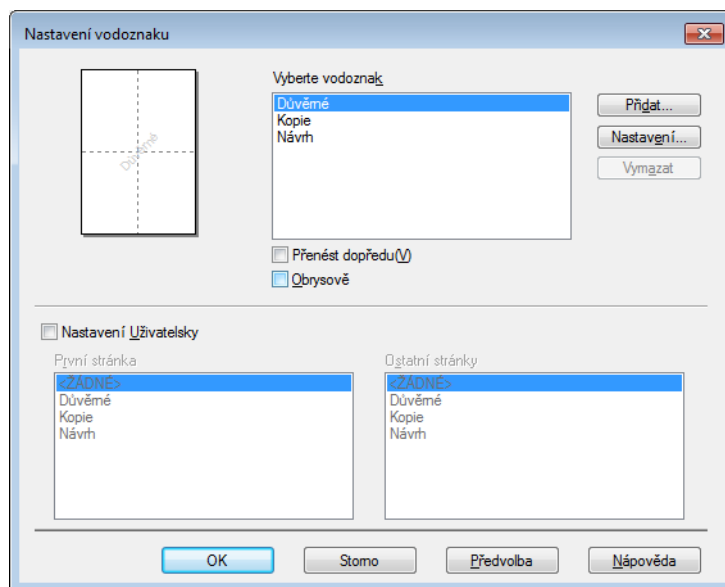

### ■ Vyberte vodoznak

Vyberte vodoznak.

Originální vodoznak můžete vložit kliknutím na **Přidat** pro nastavení vodoznaku a následně výběrem **Použít text** nebo **Použít soubor s obrázkem** v **Typ vodoznaku**.

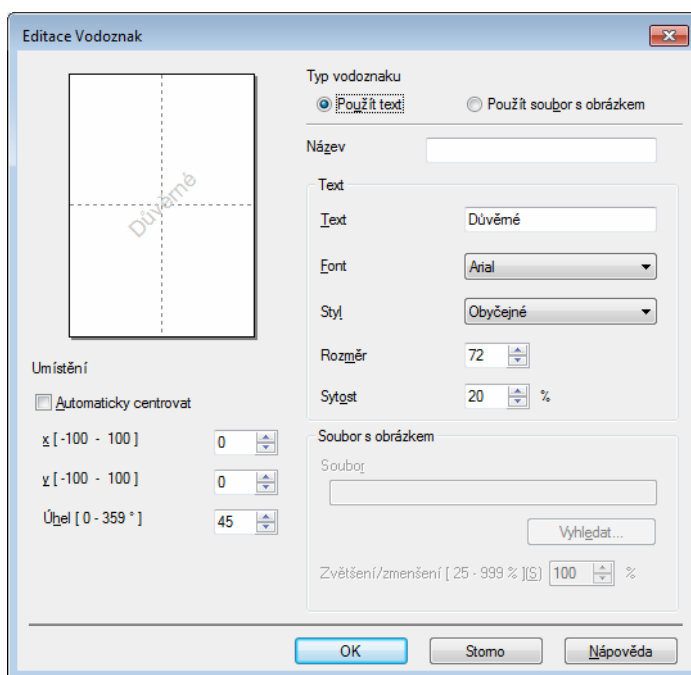

### • Název

Do pole zadejte vhodný název.

- **Text**

Do pole **Text** zadejte text vodoznaku a poté vyberte **Font, Styl, Rozměr a Sytost**.

- **Soubor s obrázkem**

Do pole **Soubor** zadejte název souboru a umístění bitmapového obrázku nebo kliknutím na **Vyhledat...** vyhledejte soubor. Rovněž můžete nastavit velikost zvětšení/zmenšení obrázku.

- **Umístění**

Pokud zvolíte toto nastavení, můžete měnit pozici vodoznaku na stránce.

- **Přenést dopředu**

Tato volba vloží vybrané znaky nebo obrázek přes tištěný dokument.

- **Obrysově**

V části **Obrysově** jsou uvedeny informace o tom, jak vytisknout pouze obrys vodoznaku. Tato možnost je k dispozici, když vyberete textový vodoznak.

- **Nastavení Uživatelsky**

Můžete vybrat, jaký vodoznak bude vytištěn na první stránce a jaký na ostatních stránkách.

## Tisk záhlaví-zápatí

Jestliže tuto funkci aktivujete, na dokumentu bude vytisknuto datum a čas systémových hodin počítače, uživatelské jméno pro přihlášení do počítače nebo zadaný text. Kliknutím na volbu **Nastavení** můžete tyto informace přizpůsobit.

- **ID tisku**

Vyberete-li volbu **Přihlášení – uživatelské jméno**, bude vytisknuto uživatelské jméno pro přihlášení. Jestliže zvolíte **Vlastní** a vložíte text do pole **Vlastní**, vytiskne se zadaný text.

## Úspora toneru

Tato funkce umožňuje při tisku šetřit toner. Pokud je funkce **Úspora toneru** nastavena na Zapnuto, budou vytisknuté strany světlejší. Standardně je funkce nastavena na Vypnuto.

## POZNÁMKA

- Funkci **Úspora toneru** nedoporučujeme aktivovat při tisku fotografií nebo obrázků v odstínech šedé.
- **Úspora toneru** není dostupná, je-li jako kvalita tisku <sup>1</sup> **Vysoká** nebo jako rozlišení <sup>2</sup> zvoleno **HQ 1200**.

<sup>1</sup> Pro HL-1200(E) a HL-1202(E)

<sup>2</sup> Pro HL-1210W(E) a HL-1212W



## Administrátor

Administrátor je oprávněn omezovat přístup k některým funkcím, např. zvětšení/zmenšení nebo funkce tisku vodoznaku.

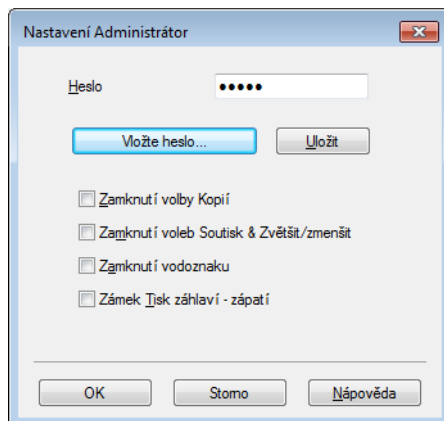

### ■ Heslo

Do tohoto pole zadejte heslo.

## POZNÁMKA

Kliknutím na položku **Vložte heslo...** lze heslo změnit.

### ■ Zamknutí volby Kopí

Nastavení blokování volby kopírovaných stran zamezí vícenásobnému tisku.

### ■ Zamknutí voleb Soutisk & Zvětšit/zmenšit

Zablokuje nastavení zvětšení/zmenšení a soutisku.

### ■ Zamknutí vodoznaku

Zablokuje aktuální nastavení vodoznaku, aby nebylo možné jej změnit.

### ■ Zámek Tisk záhlaví - zápatí

Zablokuje aktuální nastavení tisku záhlaví-zápatí, aby nebylo možné jej změnit.

## Další možnosti tisku

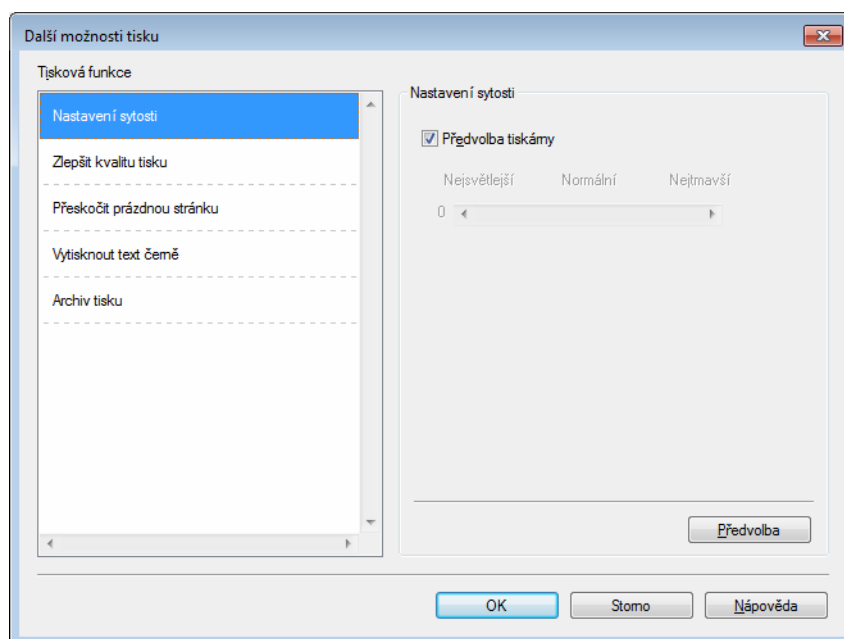

V této složce můžete nastavit následující funkce tisku:

- **Nastavení sytosti**
- **Zlepšit kvalitu tisku**
- **Přeskočit prázdnou stránku**
- **Vytisknout text černě**
- **Archiv tisku**

### **Nastavení sytosti**

Zvýší se nebo sníží sytost tisku.

### **Zlepšit kvalitu tisku**

Tato funkce umožní zlepšit kvalitu tisku.

- **Omezit pomačkání papíru**

Tato volba slouží k zamezení zvlňnění papíru.

Pokud tisknete pouze několik stran, není třeba tuto volbu aktivovat.

### **POZNÁMKA**

Touto operací se sníží teplota zapékání toneru.

### ■ Zlepšit fixaci toneru

Tato volba zlepší fixaci toneru.

## POZNÁMKA

---

Touto operací se zvýší teplota zapékání toneru.

---

2

### Přeskočit prázdnou stranu

Je-li zaškrtnuta volba **Přeskočit prázdnou stránku**, tiskový ovladač automaticky rozezná prázdné strany a vyřadí je z tisku.

## POZNÁMKA

---

Tato volba není platná při výběru následujících voleb:

- Použití vodoznaku
  - Tisk záhlaví – zápatí
  - N na 1 a 1 na NxN stran v Soutisk
  - Duplex (ručně) a Brožura (ručně) v Duplex / Brožura
  - Náhled tisku
- 

### Vytisknout text černě

Tato funkce umožňuje tisk veškerého textu v černé místo odstínů šedé.

## POZNÁMKA

---

U některých znaků nemusí být funkční.

---

### Archiv tisku

Kopii vašeho výtisku lze uložit jako PDF soubor na počítač. Chcete-li změnit velikost souboru, přesuňte posuvník **Velikost souboru** doprava či doleva. Rozlišení se nastaví podle velikosti souboru.

## POZNÁMKA

---

Je-li tato funkce aktivní, zahájení tisku může přístroji trvat o něco déle.

---

## Karta Tiskové profily

**Tiskové profily** jsou upravitelnými přednastavenými hodnotami, pomocí nichž máte rychlý přístup k často používaným konfiguracím tisku.

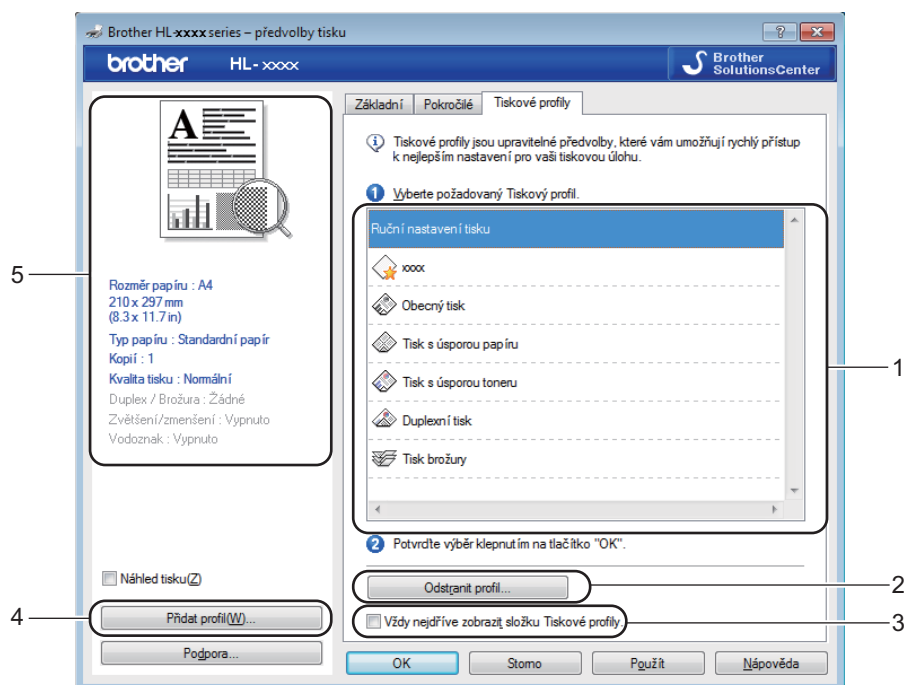

- Okno seznamu tiskových profilů (1)
- Odstranit profil... (2)
- Vždy nejdříve zobrazit složku Tiskové profily. (3)
- Přidat profil... (4)
- Zobrazení aktuálního tiskového profilu (5)

- 1 Vyberte svůj profil z okna seznamu tiskových profilů.
- 2 Pokud chcete od příštího tisku zobrazit složku **Tiskové profily** v přední části okna, zaškrtněte položku **Vždy nejdříve zobrazit složku Tiskové profily..**
- 3 Potvrzení zvoleného profilu provedte kliknutím na **OK**.

### Přidat profil

Dialogové okno **Přidat profil** se objeví po kliknutí na volbu **Přidat profil...**. Můžete přidat 20 nových profilů s vašimi preferovanými nastaveními.

- 1 Zadejte požadovaný název do pole **Název**.
- 2 Ze seznamu ikon vyberte ikonu, kterou chcete použít, a poté klikněte na položku **OK**.
- 3 Aktuální nastavení zobrazené na levé straně okna ovladače tiskárny bude uloženo.

## Odstranit profil

Dialogové okno **Odstranit profil** se objeví po kliknutí na volbu **Odstranit profil....** Můžete smazat jakýkoliv profil, který jste přidali.

- 1 Vyberte svůj profil z okna seznamu tiskových profilů.
- 2 Klikněte na **Vymazat**.
- 3 Klikněte na **Ano**.
- 4 Vybraný profil bude vymazán.

## Složka Nastavení zařízení

### POZNÁMKA

Na složku **Nastavení zařízení** se dostanete podle pokynů v části *Přístup k nastavení ovladače tiskárny* >> strana 8.

Výrobní číslo můžete automaticky zjistit ve složce **Nastavení zařízení** následujícím způsobem.

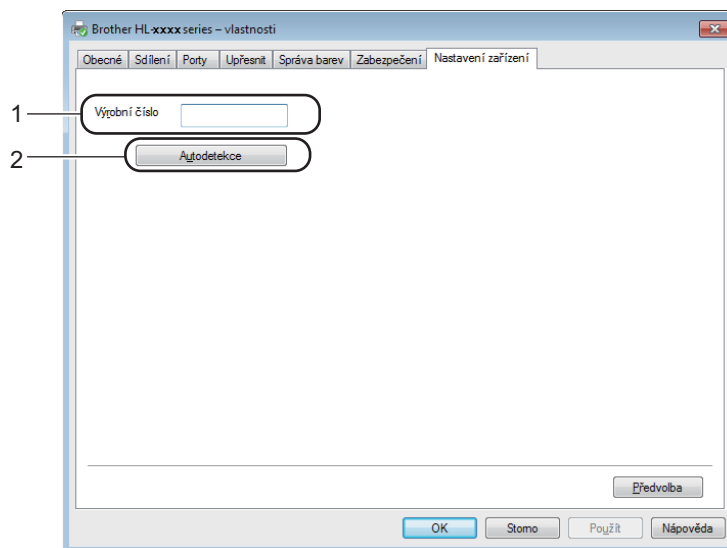

#### ■ Výrobní číslo (1)

Kliknutím na volbu **Autodetekce** (2) zkontroluje tiskový ovladač zařízení a zobrazí jeho výrobní číslo. Pokud bude získání informace neúspěšné, na obrazovce se zobrazí „-----“.

### POZNÁMKA

■ Funkce **Autodetekce** (2) nemusí být za následujících okolností k dispozici:

- Tiskárna je vypnutá.
- Zařízení je v chybovém stavu.
- Zařízení je ve sdíleném síťovém prostředí připojeno k tiskovému serveru pomocí USB kabelu.
- Kabel není do zařízení správně zapojen.

## Podpora

Klikněte na položku **Podpora...** v dialogovém okně **Předvolby tisku**.

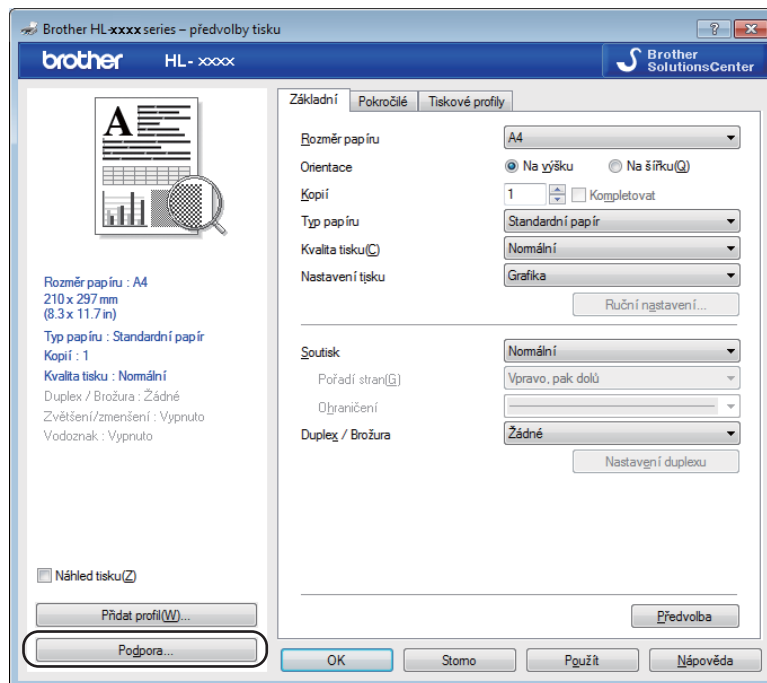

### ■ Brother Solutions Center... (1)

Brother Solutions Center (<http://support.brother.com>) jsou webové stránky, na kterých najdete informace o svém produktu Brother včetně nejčastěji kladených dotazů (FAQ), uživatelských příruček, aktualizovaných ovladačů a rad pro práci s vaším zařízením.

■ **Webové stránky originálního spotřebního materiálu... (2)**

Po kliknutí na toto tlačítko můžete navštívit webovou stránku Brother s originálním spotřebním materiálem.

■ **Brother CreativeCenter... (3)**

Po kliknutí na toto tlačítko můžete navštívit webovou stránku pro bezplatná a snadná online řešení pro podniky i domácí uživatele.

■ **Tisk nastavení (4)**

Pomocí tohoto tlačítka si můžete vytisknout stranu, kde je uvedeno nastavení tiskárny.

■ **Kontrola nastavení... (5)**

Můžete zkontrolovat aktuální nastavení tiskárny.

■ **O aplikaci... (6)**

Toto tlačítko zobrazí seznam souborů ovladače tiskárny a informace o verzi programu.



## Odinstalování tiskového ovladače

---

Nainstalovaný ovladač můžete odinstalovat následujícím postupem.

### POZNÁMKA

---

- Toto není dostupné, byl-li tiskový ovladač původně nainstalovaný z Windows® pomocí funkce **Přidat tiskárnu**.
  - Po odinstalování ovladače doporučujeme počítač restartovat a vymazat soubory, které se během instalace používaly.
- 

1 (Pro Windows® XP, Windows Vista® a Windows® 7)

Klikněte na  (**Start**) > **Všechny programy** > **Brother** > **Brother Utilities**.

(Pro Windows® 8)

Klikněte na  (**Brother Utilities**).

2 Klikněte na roletový seznam a vyberte název modelu (pokud ještě není vybrán).

3 Klikněte na **Nástroje** v levé navigační liště.

4 Klikněte na **Odinstalace**.

5 Dále se řiďte pokyny na obrazovce počítače.

## Status Monitor

Nástroj **Status Monitor** je konfigurovatelným softwarovým nástrojem pro monitorování stavu jednoho nebo více zařízení, který vám poskytuje okamžité informace o chybových zprávách.

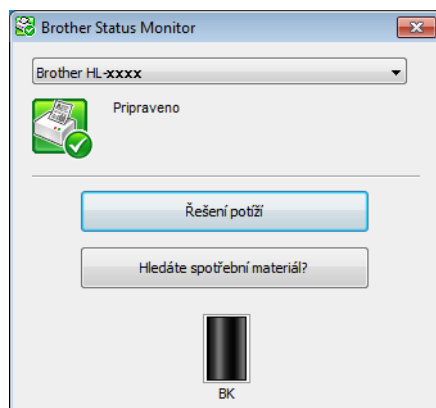



Stav zařízení můžete kdykoli zkontrolovat poklepáním na ikonu na hlavním panelu nebo zvolením položky **Status Monitor** umístěné v **Brother Utilities** ve vašem PC.

(Pro Windows® XP, Windows Vista® a Windows® 7)

Klepněte na  (**Start**) > **Všechny programy** > **Brother** > **Brother Utilities** a poté klepněte na rozevírací seznam a vyberte název vašeho modelu (pokud již není zvolen). Klepněte na **Nástroje** na levé straně panelu a potom klepněte na **Status Monitor**.

(Windows® 8)

Klikněte na  (**Brother Utilities**), a potom klikněte na roletový seznam a vyberte název modelu (pokud ještě není vybrán). Klikněte na **Nástroje** v levé navigační liště, a potom klikněte na **Status Monitor**.

Chcete-li zobrazit ikonu **Status Monitor** na hlavním panelu, klikněte na tlačítko . Ikona **Status Monitor** se zobrazí v malém okně. Poté přetáhněte ikonu  na hlavní panel.



## POZNÁMKA

Funkce automatické aktualizace programu je aktivní, když je funkce sledování stavu aktivní.

## Sledování stavu zařízení

Ikona programu Status Monitor mění barvu v závislosti na stavu zařízení.

- Zelená ikona značí normální pohotovostní podmínky.



- Žlutá znamená výstrahu.



- Červená ikona značí, že došlo k tiskové chybě.



Existují dvě místa, kde můžete na počítači zobrazit **Status Monitor** – v panelu úloh nebo na pracovní ploše.

## Macintosh

### Vlastnosti tiskového ovladače (Macintosh)

2

Tento přístroj podporuje OS X v10.7.5, 10.8.x, 10.9.x.

#### POZNÁMKA

- Snímky obrazovek v této části jsou z OS X v10.7.5. Obrazovky na vašem počítači Macintosh mohou být odlišné podle toho, jakou verzi operačního systému používáte.
- Tiskový ovladač pro Macintosh je k dispozici ke stažení ze stránky pro váš model na Brother Solutions Center (<http://support.brother.com>).

### Volba možností nastavení strany

Můžete nastavit položky **Paper Size (Velikost papíru)**, **Orientation (Orientace)** a **Scale (Měřítko)**.

- 1 Například z aplikace TextEdit klikněte na **File (Soubor)**, potom na **Page Setup (Vzhled stránky)**. Ujistěte se, že je vybráno **Brother HL-XXXX** (kde XXXX je název vašeho modelu.) v nabídce **Format For (Formát pro)**-. Můžete změnit nastavení pro **Paper Size (Velikost papíru)**, **Orientation (Orientace)** a **Scale (Měřítko)**, potom klikněte na **OK**.

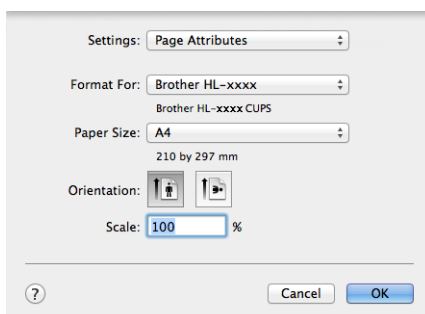

- 2 Například z aplikace TextEdit klikněte na **File (Soubor)**, potom na **Print (Tiskout)** pro spuštění tisku. Více možností nastavení vzhledu stránky získáte kliknutím na tlačítko **Show Details (Zobrazit podrobnosti)**.

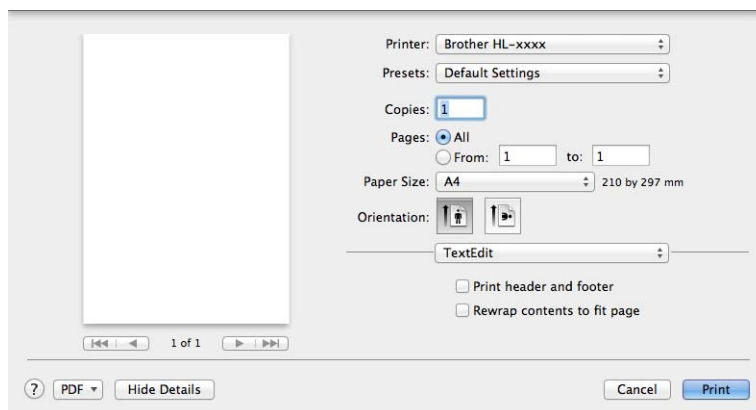
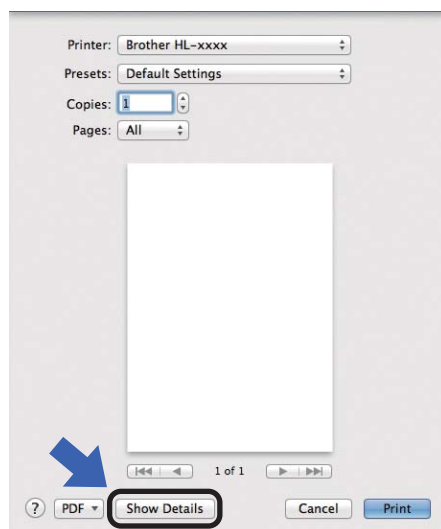

## POZNÁMKA

Aktuální nastavení můžete uložit jako předvolbu výběrem položky **Save Current Settings as Preset... (Uložit aktuální nastavení jako předvolbu...)** z vyskakovací nabídky **Presets (Předvolby)**.

## Volba možností tisku

Chcete-li ovládat zvláštní funkce tisku, zvolte možnost **Print Settings (Nastavení tisku)** v dialogovém okně Tisk (Print). Detailní informace o dostupných možnostech získáte v následujících popisech jednotlivých možností.

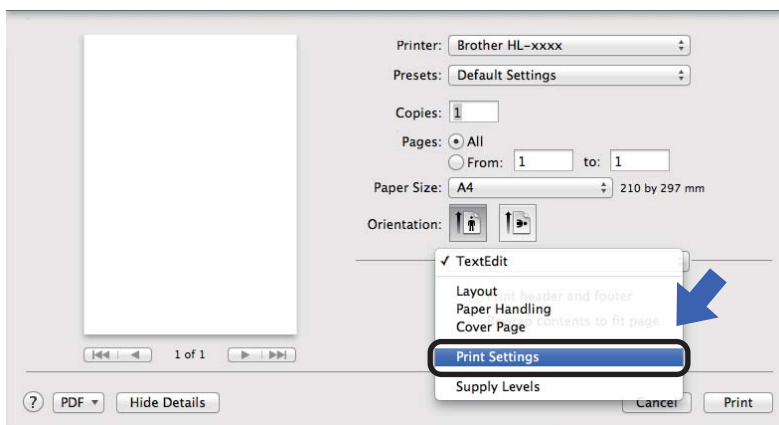

## Titulní strana

U titulní strany můžete vybrat následující nastavení:

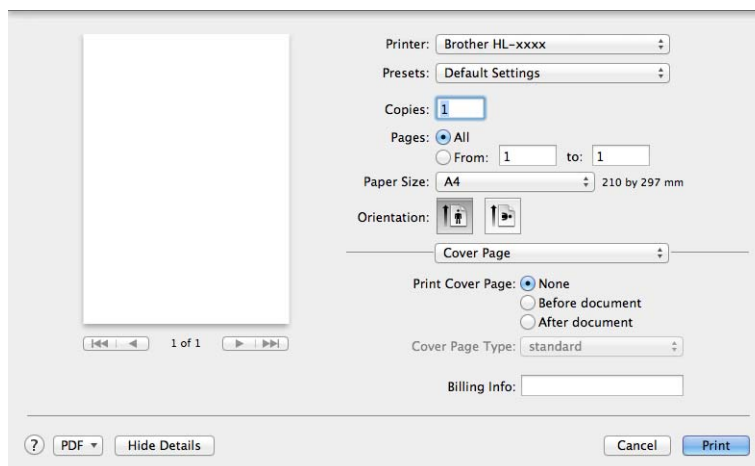

### ■ Print Cover Page (Titulní stránka)

Chcete-li připojit titulní stranu k dokumentu, použijte tuto funkci.

### ■ Cover Page Type (Typ titulní stránky)

Vyberte šablonu pro titulní stranu.

### ■ Billing Info (Fakturační údaje)

Chcete-li do titulní strany zahrnout fakturační informace, zadejte text do pole **Billing Info (Fakturační údaje)**.

## Rozvržení

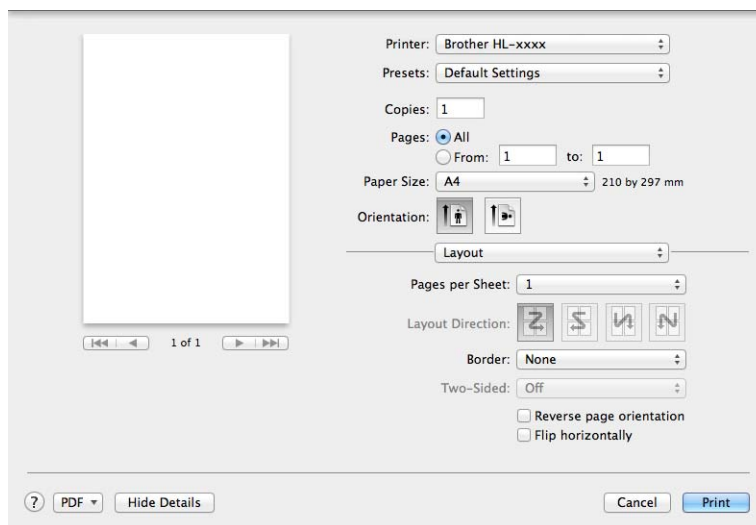

### ■ Pages per Sheet (Stránky na list)

Díky volbě **Pages per Sheet (Stránky na list)** lze zmenšit velikost obrazu, který je zvětšen na více stran tak, aby mohl být vytištěn.

### ■ Layout Direction (Směr uspořádání)

Po zadání počtu stran na list můžete také zadat směr tisku.

### ■ Border (Okraj)

Tato funkce umožní zadat okraje.

### ■ Reverse page orientation (Obrátit orientaci stránek)

Zaškrtněte volbu **Reverse page orientation (Obrátit orientaci stránek)**, se data obrátí shora dolů.

### ■ Flip horizontally (Převrátit vodorovně)

Zaškrtněte **Flip horizontally (Převrátit vodorovně)** má-li tisk probíhat obráceně zleva doprava.

## Nastavení tisku

V seznamu **Print Settings (Nastavení tisku)** můžete provést následující nastavení:

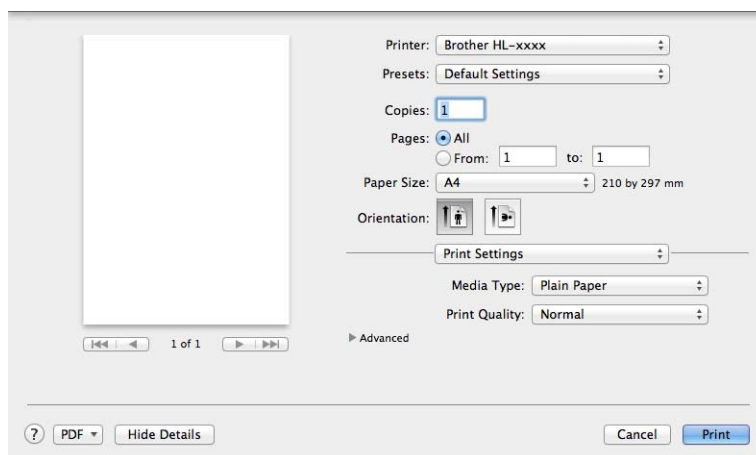

### ■ Media Type (Typ papíru)

Zvolte některý z následujících typů papírů:

- Plain Paper (Standardní papír)
- Recycled Paper (Recyklovaný Papír)

### ■ Kvalita tisku (pro HL-1200(E) a HL-1202(E))

Kvalitu tisku lze nastavit na následující hodnoty:

- Draft (Koncept)
- Normal (Normální)
- Fine (Vysoká)

### ■ Rozlišení (pro HL-1210W(E) a HL-1212W)

Můžete změnit některé z následujících rozlišení:

- 300 dpi
- 600 dpi
- HQ 1200



## Advanced (Pokročilé) nastavení tisku

Když kliknete na trojúhelníkovou značku (▶) vedle **Advanced (Pokročilé)**, objeví se pokročilá nastavení tisku.

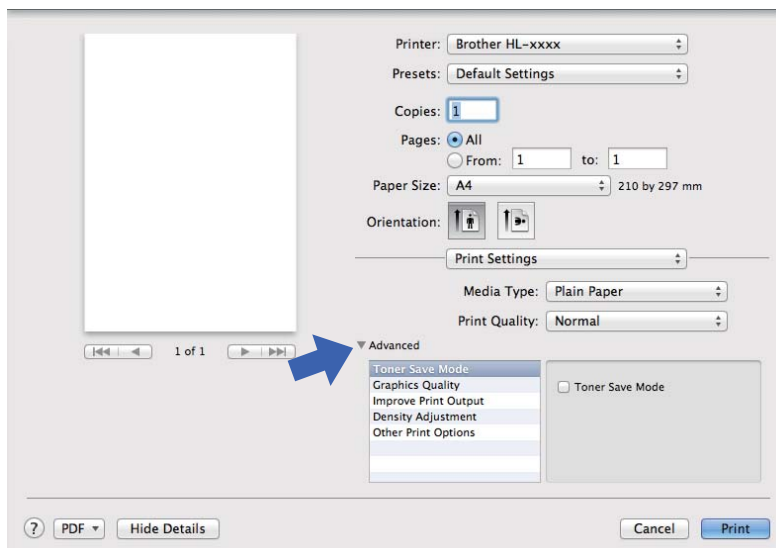

### ■ Toner Save Mode (Úspora toneru)

Tato funkce umožňuje při tisku šetřit toner. Pokud je funkce **Toner Save Mode (Úspora toneru)** nastavena na Zapnuto, budou vytisknuté strany světlejší. Standardně je funkce nastavena na Vypnuto.

## POZNÁMKA

- Funkci **Toner Save Mode (Úspora toneru)** nedoporučujeme aktivovat při tisku fotografií nebo obrázků v odstínech šedé.
- **Úspora toneru** není dostupná, je-li jako kvalita tisku <sup>1</sup> **Vysoká** nebo jako rozlišení <sup>2</sup> zvoleno **HQ 1200**.

<sup>1</sup> Pro HL-1200(E) a HL-1202(E)

<sup>2</sup> Pro HL-1210W(E) a HL-1212W

### ■ Graphics Quality (Kvalita grafiky)

Kvalitu tisku můžete změnit některým z následujících postupů:

#### • Graphics (Grafika)

Grafický režim (priorita kontrastu). Vyberte nastavení pro tisk textu a obrázků, např. při tisku obchodních dokumentů nebo prezentací. Můžete nastavit ostré kontrasty mezi stínovanými plochami.

#### • Text

Toto je nejlepší režim pro tisk textových dokumentů.

### ■ Improve Print Output (Zlepšit kvalitu tisku)

Tato funkce umožní zlepšit kvalitu tisku.

#### • Reduce Paper Curl (Omezit pomačkání papíru)

Tato volba slouží k zamezení zvlnění papíru.

Pokud tisknete pouze několik stran, není třeba tuto volbu aktivovat.

## POZNÁMKA

Touto operací se sníží teplota zapékání toneru.

- **Improve Toner Fixing (Zlepšit fixaci toneru)**

Tato volba zlepší fixaci toneru.

## POZNÁMKA

Touto operací se zvýší teplota zapékání toneru.

### ■ Density Adjustment (Nastavení sytosti)

Zvýší se nebo sníží sytost tisku.

### ■ Other Print Options (Další možnosti tisku)

- **Skip Blank Page (Přeskočit prázdnou stránku)**

Je-li zaškrtnuta volba **Skip Blank Page (Přeskočit prázdnou stránku)**, tiskový ovladač automaticky rozezná prázdné strany a vyřadí je z tisku.

## Oboustranný tisk

### ■ Ruční duplexní režim

Zvolte položku **Paper Handling (Manipulace s papírem)**.

- Zvolte **Even Only (Pouze sudé)** a **Print (Tiskout)**. Znovu vložte potištěný list papíru do zásobníku (nepotištěnou stranou nahoru a horní stránkou jako první). Zvolte **Odd Only (Pouze liché)** a **Print (Tiskout)**.

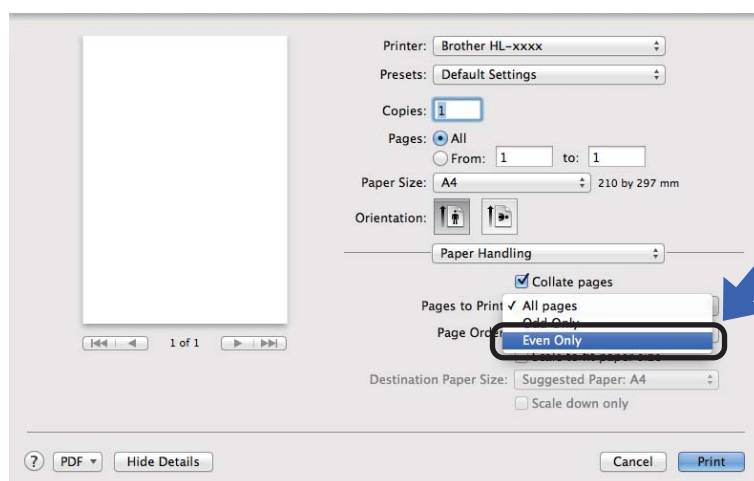

## Odebrání tiskového ovladače

- 1 Přihlaste se jako „Administrator“ (Administrátor).
- 2 Z nabídky Apple vyberte **System Preferences (Předvolby Systém)**. Klikněte na **Print & Scan (Tisk a skenování)** nebo **Printer & Scanners (Tiskárny a skenery)**<sup>1</sup>, potom vyberte tiskárnu, kterou chcete odstranit, a odstraňte ji kliknutím na tlačítko -.
- 3 Klikněte na **Delete Printer (Odstranit tiskárnu)**.

<sup>1</sup> **Printer & Scanners (Tiskárny a skenery)** pro uživatele OS X v10.9.xs

## Sledování stavu

Nástroj **Status Monitor** je konfigurovatelným programovým nástrojem pro sledování stavu zařízení, který vám umožní v přednastavených intervalech zobrazovat chybové zprávy.

Stav zařízení můžete zkontrolovat spuštěním programu Brother Status Monitor a následujícím postupem:

- 1 Spustíte **System Preferences (Předvolby Systém)**, vyberte **Print & Scan (Tisk a skenování)** nebo **Printer & Scanners (Tiskárny a skenery)**<sup>1</sup>, a pak vyberte zařízení.
- 2 Klikněte na **Options & Supplies... (Volby a materiály...)**. Vyberte složku **Utility (Utilita)** a poté klikněte na položku **Open Printer Utility (Otevřít Tiskovou utilitu)**. Spustí se Status Monitor.

<sup>1</sup> **Printer & Scanners (Tiskárny a skenery)** pro uživatele OS X v10.9.xs

## Aktualizace stavu zařízení

Pokud chcete znát nejaktuálnější stav zařízení v době, kdy je otevřeno okno **Status Monitor**, klikněte na ikonu Aktualizovat . Můžete nastavit interval, se kterým bude program aktualizovat informace o stavu zařízení. Přejděte do panelu nabídky **Brother Status Monitor** a vyberte **Preferences (Předvolby)**.

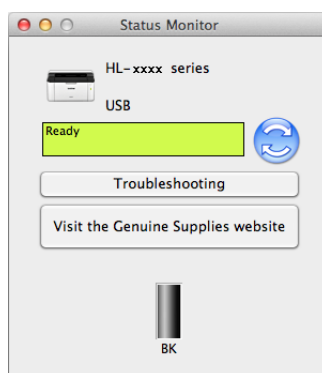

## Skrytí nebo zobrazení okna

Po spuštění **Status Monitor** můžete okno skrýt nebo zobrazit. Chcete-li okno skrýt, přejděte do panelu nabídky **Brother Status Monitor** a vyberte **Hide Status Monitor (Skrýt sledování stavu)**. Chcete-li okno zobrazit, klikněte na ikonu **Brother Status Monitor** v doku.



## Opuštění okna

Klikněte na položku **Brother Status Monitor** v panelu nabídky a poté vyberte **Quit Status Monitor (Ukončit sledování stavu)** z vyskakovací nabídky.

## Webová správa (pouze síťové připojení)

K systému webové správy lze získat snadný přístup kliknutím na ikonu přístroje na obrazovce Status Monitor. K ovládní přístroje pomocí protokolu HTTP (Hyper Text Transfer Protocol) lze použít též běžný internetový prohlížeč.

Další informace o webové správě viz Příručka síťových aplikací.

## Programové vybavení

### Remote Printer Console (pouze Windows® HL-1200(E) a HL-1202(E))

---

Remote Printer Console je programové vybavení určené ke změně nastavení tiskárny a je nezávislé na aplikaci. Např. můžete změnit nastavení pro okraje tiskárny apod. Tato nastavení jsou potom uložena a zařízení je použije. Nastavení ovladače tiskárny a aplikace bude mít přednost před nastavením programu Remote Printer Console.

#### POZNÁMKA

---

Není k dispozici pro země podléhající omezení dovozu.

---

### Použití a instalace programového vybavení Remote Printer Console

Programové vybavení Remote Printer Console použijte následovně.

- 1 Dodaný instalační disk CD-ROM vložte do mechaniky CD-ROM, a jakmile se objeví úvodní obrazovka, zavřete ji.
- 2 Otevřete Windows® Explorer a zvolte mechaniku CD-ROM.
- 3 Dvakrát klikněte na složku **tools**.
- 4 Dvakrát klikněte na složku **rpc**.
- 5 Použití a instalace programového vybavení Remote Printer Console je popsáno v příručce **RPC\_User's\_Guide.pdf**.

### Programy pro síť (pouze HL-1210W(E) a HL-1212W)

---

Pro informace o síťových nástrojích viz Příručka síťových aplikací.

## Ovládací panel

### LED diody

Tato část popisuje dvě LED kontrolky a dvě tlačítka na ovládacím panelu.

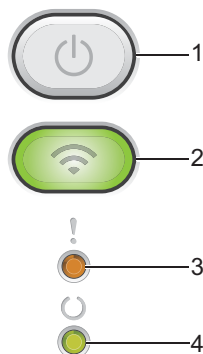

#### 1 Zapnutí/Vypnutí napájení

Zařízení můžete zapnout a vypnout.

Zařízení zapnete stiskem a podržením .

Zařízení vypnete stiskem a podržením . Po vypnutí všechny LED diody zhasnou.

Také můžete použít následující funkce:

Zrušení právě tištěné úlohy / Zrušení všech úloh

Odstranění chyby / Odstránkování (Form feed)

Další informace viz *Spínač vypínač napájení* >> strana 44.

#### 2 WiFi (pouze HL-1210W(E) a HL-1212W)

Stiskněte tlačítko **WiFi** a spusťte na počítači instalátor bezdrátové sítě. Pomocí pokynů na obrazovce nastavte bezdrátové připojení mezi přístrojem a sítí.

Pokud svítí kontrolka WiFi, přístroj Brother je připojen k bezdrátovému přístupovému bodu. Jestliže kontrolka WiFi bliká, bezdrátové připojení je neaktivní nebo se přístroj právě připojuje k bezdrátovému přístupovému bodu.

#### 3 LED dioda Chyba (!)







LED dioda **Chyba (!)** signalizuje, že se zařízení nachází v chybovém stavu.









LED dioda **Chyba (!)** navíc označuje určitý druh chyby v kombinaci s dalšími LED diodami.



#### 4 LED dioda Připraveno (○)

LED dioda **Připraveno (○)** bliká podle aktuálního stavu zařízení.



Následující tabulka popisuje indikace LED diodami, které jsou použity v této kapitole.

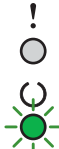





	LED dioda nesvítí.
 nebo 	LED dioda svítí.
	LED dioda svítí tlumeně.
 nebo 	LED dioda bliká.

LED diody	Stav zařízení
   	<p><b>Spánek</b></p> <p>Zařízení je v režimu spánku (úsporném režimu). V režimu spánku LED dioda <b>Připraveno</b> (○) svítí tlumeně, ale tiskárna může stále přijímat data z počítače. Příjem tiskové úlohy automaticky probudí zařízení, které spustí tisk.</p> <p>Více informací viz <i>Čas přechodu do režimu spánku</i> &gt;&gt; strana 47.</p>
	<p><b>Hluboký spánek</b></p> <p>Zařízení je v režimu hlubokého spánku, který spoří energii ještě více než režim spánku. V režimu hlubokého spánku LED dioda <b>Připraveno</b> (○) svítí tlumeně, ale tiskárna může stále přijímat data z počítače. Příjem tiskové úlohy automaticky probudí zařízení, které spustí tisk.</p> <p>Více informací viz <i>Režim hlubokého spánku</i> &gt;&gt; strana 47.</p>
   	<p><b>Připraveno</b></p> <p>Zařízení je připraveno tisknout.</p>

LED diody	Stav zařízení
	<p><b>Tiskne</b></p> <p>Zařízení tiskne.</p> <p>LED dioda <b>Připraveno</b> (○) bude blikat s intervalem 0,5 s.</p>
	<p><b>Čekej prosím</b></p> <p>Probíhá zahřívání tiskárny.</p> <p>LED dioda <b>Připraveno</b> (○) bude blikat s intervalem 1 s.</p>
	<p><b>Chlazení</b></p> <p>Uvnitř přístroje je velmi vysoká teplota. Přístroj přeruší aktuální tiskovou úlohu a přejde do chladícího režimu. Počkejte, dokud přístroj nepřejde do režimu Připraveno.</p> <p>LED dioda <b>Připraveno</b> (○) bude blikat s intervalem 1 s.</p>
	<p><b>Příjem dat</b></p> <p>Zařízení buď přijímá data z počítače, nebo zpracovává data v paměti.</p> <p>LED dioda <b>Připraveno</b> (○) bude blikat s intervalem 0,5 s.</p>
	<p><b>Zbývá dat</b></p> <p>Data, která zůstala v paměti zařízení. Pokud bliká LED dioda <b>Připraven</b> (○) delší dobu a nic se netiskne, stiskněte tlačítko  pro tisk zbývajících dat uložených v paměti.</p> <p>LED dioda <b>Připraveno</b> (○) bude blikat s intervalem 0,5 s.</p>
	
<p><b>Vyměňte toner</b> (Pokračovací režim)</p> <p>Zařízení bude pokračovat v tisku tak dlouho, dokud LED dioda neohlásí <b>Došel toner</b>.</p>	
<p>Společně se rozsvítí jak LED dioda <b>Připraveno</b> (○), tak dioda <b>Chyba</b> (!) po 0,5 sekundy zhasne LED Error (Závada) a dioda <b>Připraveno</b> zhasne za 1 sekundu, pak budou obě vypnuty další 1 sekundu. Tento postup se opakuje do odstranění závady.</p> <p>Další informace o Pokračovacím režimu najdete v části <i>Nastavení toneru</i> ►► strana 50.</p>	



LED diody	Stav zařízení
	<p><b>Vyměňte toner</b> (Režim ukončení)</p> <p>Tonerovou kazetu vyměňte za novou.</p> <p>LED dioda <b>Chyba</b> (!) bude blikat s intervalem 1,5 s.</p> <p>Další informace o Režimu ukončení najdete v části <i>Nastavení toneru</i> ►► strana 50.</p> <p>(Viz pokyny vytištěné na krabici s novou tonerovou kazetou Brother.)</p>
	<p><b>Není toner</b></p> <p>Vyjměte sestavu jednotky fotoválce a tonerové kazety, odeberte tonerovou kazetu z jednotky fotoválce a nainstalujte ji zpět do jednotky fotoválce. Jednotku fotoválce s tonerovou kazetou nainstalujte zpět do zařízení. Pokud problém přetrvává, vyměňte tonerovou kazetu.</p> <p>LED dioda <b>Chyba</b> (!) bude blikat s intervalem 1,5 s.</p> <p>(Viz pokyny vytištěné na krabici s novou tonerovou kazetou Brother.)</p>
	<p><b>Došel toner</b></p> <p>Tonerovou kazetu vyměňte za novou.</p> <p>LED kontrolka <b>Chyba</b> (!) jednou zabliká v 1,5sekundovém intervalu.</p> <p>(Viz pokyny vytištěné na krabici s novou tonerovou kazetou Brother.)</p>
	<p><b>Chyba kazety</b></p> <p>Sestava tonerové kazety a fotoválce není řádně nainstalována. Vyjměte ze zařízení jednotku fotoválce a tonerovou kazetu a zase je vložte zpět. Používejte pouze originální fotoválec a tonerovou kazetu společnosti Brother.</p> <p>LED dioda <b>Chyba</b> (!) čtyřikrát blikne a potom zhasne na 1 sekundu.</p>
	<p><b>Válec končí / Vyměňte fotoválec</b></p> <p>Fotoválec vyměňte za nový. Resetujte čítač fotoválce. (Viz pokyny dodané s fotoválcem.)</p> <p>Doporučujeme mít na skladě originální jednotku fotoválce Brother připravenou k instalaci.</p> <p>LED kontrolka <b>Chyba</b> (!) třikrát zabliká v 0,5sekundových intervalech a rozsvítí se LED kontrolka <b>Připraveno</b> (○). Obě kontrolky LED se vypnou na 1 sekundu.</p>
	<p><b>Válec !</b></p> <p>Je potřeba vyčistit koronový vodič. Viz <i>Čištění koronového vodiče na Zvýšení kvality tisku</i>.</p> <p>LED dioda <b>Chyba</b> (!) třikrát blikne a potom zhasne na 1 sekundu.</p>
	<p><b>Není válec</b></p> <p>Je-li tonerová kazeta umístěna do zařízení bez jednotky fotoválce, vložte tonerovou kazetu do jednotky fotoválce a poté znovu instalujte sestavu jednotky fotoválce a tonerové kazety do zařízení.</p> <p>LED dioda <b>Chyba</b> (!) třikrát blikne a potom zhasne na 1 sekundu.</p>

LED diody	Stav zařízení
	<p><b>Zásek v zásobníku / Zásek uvnitř 1 / Zásek uvnitř 2 / Zásek uvnitř 3</b></p> <p>Odstraňte uvíznutý papír. Viz <i>Uvíznutí papíru</i> ►► strana 57.</p> <p>Pokud zařízení nezahájí tisk, stiskněte tlačítko .</p> <p>LED dioda <b>Chyba (!)</b> dvakrát blikne a potom zhasne na jednu sekundu.</p> <hr/> <p><b>Nesprávný typ papíru</b></p> <p>Šířka nebo délka papíru v zásobníku je příliš malá. Vložte papír, který lze v zásobníku papíru použít a poté stiskněte tlačítko .</p> <p>Přijatelné rozměry listu papíru jsou A4, Letter, Legal, Folio, A5, A5 (dlouhá strana), B5 a Executive. (Viz <i>Použitelný papír</i> ►► strana 2.)</p> <p>LED dioda <b>Chyba (!)</b> dvakrát blikne a potom zhasne na jednu sekundu.</p> <hr/> <p><b>Není papír</b></p> <p>Vložte papír do zásobníku papíru, který používáte.</p> <p>LED dioda <b>Chyba (!)</b> dvakrát blikne a potom zhasne na jednu sekundu.</p>
	<p>Papír v zásobníku nemá správnou velikost. Vložte do zásobníku správný formát papíru a nastavte u zásobníku formát papíru. Dvakrát zabliká dioda <b>Chyba (!)</b>.</p>
	<p><b>Otevřený kryt</b></p> <p>Zavřete horní kryt přístroje.</p> <p>LED dioda <b>Chyba (!)</b> čtyřikrát blikne a potom zhasne na 1 sekundu.</p> <hr/> <p><b>Přeplněná paměť</b></p> <p>Stiskněte a podržte  přibližně 2 s, dokud se nerozsvítí všechny LED diody. Zařízení zruší tiskovou úlohu a vymaže ji z paměti.</p> <p>Zařízení také zruší tiskovou úlohu a automaticky ji odstraní z paměti jednu minutu po přechodu do stavu <b>Přeplněná paměť</b>.</p> <p>Zjednodušte dokument nebo snižte kvalitu tisku.</p> <p>LED dioda <b>Chyba (!)</b> čtyřikrát blikne a potom zhasne na 1 sekundu.</p>
	<p><b>Zrušení úlohy</b></p> <p>Zařízení ruší úlohu.</p> <p>LED dioda <b>Chyba (!)</b> a LED dioda <b>Připraveno (○)</b> budou střídavě blikat.</p>

## Indikace servisního hlášení













Pokud se objeví chyba, kterou uživatel nemůže vlastními silami odstranit, zařízení indikuje servisní hlášení rozsvícením všech LED diod (viz níže).



Jestliže uvidíte výše uvedené servisní hlášení, tiskárnu vypněte síťovým vypínačem a opět ji zapněte. Zkuste tisk opakovat.

Pokud chyba po vypnutí a zapnutí zařízení nezmizí, stiskněte . LED diody se rozsvítí (viz tabulka) a tím určí typ chyby. Číslo pod ikonou LED diody ukazuje, kolikrát LED dioda blikne.

### Indikace chyby diodou LED

LED diody	Závada hlavní desky	Závada zapékací jednotky <sup>1</sup>	Závada laserové jednotky	Závada motorové jednotky	Závada vysokonapěťové jednotky	Chyba symbolové synchronizace
<b>Chyba</b>						
<b>Připraveno</b>	 (7)/(4)	 (3)	 (5)	 (6)	 (2)	 (1)

<sup>1</sup> Pokud se objeví tento chybový stav, vypněte síťový vypínač, vyčkejte pár sekund a zařízení opět zapněte. Tiskárnu ponechtejте přibližně 15 minut zapnutou. Pokud se vám problém nepodaří vyřešit, obraťte se na zákaznický servis Brother nebo místního prodejce Brother.

Níže je uveden příklad indikace závady zapékací jednotky LED diodami.

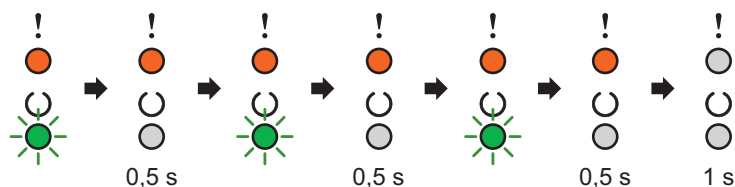

Podle *Indikace chyby diodou LED* >> strana 44 si poznamenejte konkrétní chybový stav a předejte jej prodejci nebo autorizovanému servisnímu středisku.

### POZNÁMKA

Než nahlásíte chybový stav, ujistěte se, že je přední kryt tiskárny bezpečně zavřený.



## Spínač vypínač napájení

Spínač vypínač má následující funkce:

### ■ Napájení vypnuto

Ujistěte se, že je zařízení v režimu **Připraveno**, a pak stiskněte a podržte  na dvě sekundy. Všechny LED diody zhasnou a zařízení přejde do režimu vypnutého napájení. Další informace viz *Automatické vypnutí* ►► strana 48.

### ■ Zrušení tisku

Zrušit momentálně tisknutou úlohu: Stiskněte a podržte  po dobu přibližně 2 sekund. Zařízení pak vysune papír. LED dioda **Chyba (!)** a LED dioda **Připraveno (○)** budou střídavě blikat. Poté tlačítko  pusťte.

Zrušení všech přijatých úloh: Chcete-li zrušit všechny tiskové úlohy, nejprve zrušte právě tištěnou úlohu výše popsáním postupem. Zatímco se všechny LED diody střídavě rozsvěčují, stiskněte znovu . Při rušení úloh(y) se budou všechny LED diody nadále rozsvěcovat střídavě.

### ■ Oprava chyby

Pokud se vyskytne chyba, zařízení provede její automatickou opravu. Jestliže se chyba automaticky nevymaže, stiskněte tlačítko  a potom pokračujte v používání zařízení.

### ■ Vysunutí strany

Pokud delší čas bliká LED dioda **Připraveno (○)**, stiskněte tlačítko . Zařízení vytiskne všechna data, která zůstala v paměti zařízení.

## Vytiskněte stránku s nastavením tiskárny

Pomocí tlačítek na ovládacím panelu nebo přímo z ovladače můžete vytisknout aktuální nastavení tiskárny.

### Použití hlavního vypínače napájení

- 1 Ujistěte se, že je horní kryt zavřený a napájecí kabel připojený.
- 2 Zapněte zařízení a počkejte, dokud nebude zařízení v režimu Připraveno (Ready).
- 3 Stiskněte tlačítko  třikrát. Zařízení vytiskne stránku s aktuálním nastavením tiskárny.

### Z ovladače tiskárny

Používáte-li tiskový ovladač systému Windows<sup>®</sup>, můžete stranu s aktuálním nastavením tiskárny vytisknout kliknutím na tlačítko **Tisk nastavení** v dialogovém okně **Podpora**.



## Úsporné funkce

### Úspora toneru

---

Tato funkce umožňuje při tisku šetřit toner. Když zapnete režim úspory toneru, budou výtisky světlejší. Standardně je funkce nastavena na Vypnuto.

Nastavení režimu úspory toneru můžete změnit v ovladači tiskárny.

Chcete-li změnit nastavení režimu úspory toneru, viz následující část:

- *Složka Pokročilé* >> strana 15 (Ovladač tiskárny systému Windows®)
- *Nastavení tisku* >> strana 33 (Ovladač tiskárny systému Macintosh)

### Čas přechodu do režimu spánku

---

Nastavení režimu spánku může snížit spotřebu energie. Když je zařízení v režimu spánku (úsporném režimu), chová se, jako by bylo vypnuto. Zařízení se probudí a zahájí tisk, jakmile přijme tiskovou úlohu.

Zařízení přejde do režimu spánku automaticky, je-li déle jak 1 minutu v nečinnosti. Když zařízení přijme soubor nebo dokument k tisku, časovač se vynuluje. Když je zařízení v režimu spánku, LED dioda

**Připraveno** (○) svítí slaběji.

### Režim hlubokého spánku

---

Je-li zařízení v režimu spánku a po určitou dobu nepřijme žádné úlohy, přejde automaticky do režimu hlubokého spánku a LED dioda **Připraveno** (○) začne svítit slaběji. V režimu hlubokého spánku je spotřeba energie nižší než v režimu spánku. Jakmile zařízení přijme tiskovou úlohu, probudí se.

## Automatické vypnutí

---

Je-li zařízení v hlubokém spánku déle než 1 hodinu, přejde automaticky do režimu vypnutí napájení. Režim vypnutí napájení je režim s nejnižší spotřebou energie, která je v tomto režimu nižší než 0,28 W. Tisk spustíte stiskem a podržením  na ovládacím panelu, dokud se LED diody nerozsvítí. Potom odešlete data k tisku.

### POZNÁMKA

---

- (HL-1200(E) a HL-1202(E))

Nastavení režimu vypnutí napájení můžete změnit také prostřednictvím programu Remote Printer Console. Podrobnosti o programu Remote Printer Console viz *Remote Printer Console (pouze Windows® HL-1200(E) a HL-1202(E))* ►► strana 38.

- (HL-1210W(E) a HL-1212W)

Nastavení režimu vypnutí napájení můžete změnit také prostřednictvím webové správy. Další informace viz Příručka síťových aplikací.

Do režimu sníženého napájecího napětí přístroj nepřejde, je-li připojen k bezdrátové síti.

---

## Spotřební materiál

Jednotka fotoválce a tonerové kazety jsou dva samostatné spotřební materiály. Ujistěte se, že je oboje nainstalováno jako sestava. Více informací o tom, jak vyměňovat spotřební materiál, najdete v pokynech pro výměnu fotoválce přiložených k fotoválci a v pokynech pro výměnu tonerové kazety přiložených k tonerové kazetě.

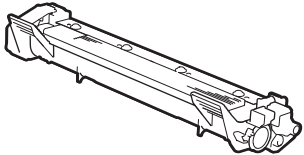
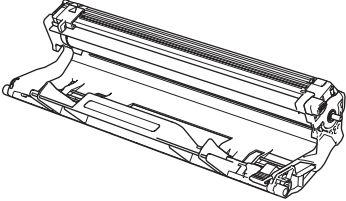
Tonerová kazeta	Jednotka fotoválce
Název modelu: TN-1030	Název modelu: DR-1030
	

### DŮLEŽITÉ

- Přístroje Brother jsou zkonstruovány tak, aby pracovaly s tonerem určitých vlastností, takže poskytují optimální výkon, když jsou použity s originálními tonerovými kazetami Brother. Společnost Brother proto nemůže zajistit optimální kvalitu tisku při používání toneru a tonerových kazet jiných výrobců. Zařízení nemusí správně zjistit toner nebo tonerovou kazetu jiných specifikací, ale může tyto položky místo toho určit jako tonerové kazety se standardní výtěžností. Výrobce firma Brother proto nedoporučuje u tohoto přístroje používat jiné tonerové kazety, než originální kazety Brother, nebo znovu plnit prázdné kazety tonerem z jiných zdrojů. Pokud dojde k poškození jednotky fotoválce nebo jiných částí zařízení v důsledku použití toneru nebo tonerové kazety nepatřící mezi originální produkty Brother z důvodu nekompatibility či nedostatečné vhodnosti těchto produktů k zařízení, nebude se na jejich opravy vztahovat záruka.
- Pro nejlepší výkon používejte originální fotoválec a tonerovou kazetu společnosti Brother. Tisk pomocí fotoválce nebo tonerové kazety třetí strany může snížit nejenom kvalitu tisku, ale také kvalitu a životnost přístroje samotného. Na závady vzniklé používáním fotoválce a tonerové kazety vyrobené třetí stranou se nemusí vztahovat záruka.

### POZNÁMKA

Navštivte <http://www.brother.com/original/index.html>, kde najdete pokyny týkající se vrácení použitých tonerových kazet do sběrného programu společnosti Brother. Jestliže se rozhodnete použít tonerovou kazetu nevracet, oddělte ji od běžného domovního odpadu a zlikvidujte ji v souladu s místními předpisy. V případě jakýchkoliv otázek kontaktujte místní sběrné středisko odpadu. (►► Příručka bezpečnosti výrobku: *Informace o recyklaci v souladu s Direktivami WEEE a Battery*)



## Nastavení toneru

Tisková operace může probíhat různě v závislosti na nastavení zařízení:

### ■ Výchozí nastavení (Režim ukončení)

Zařízení přestane tisknout, dokud nevyměníte tonerovou kazetu za novou, jakmile LED diody signalizují **Vyměňte toner**.

### ■ Pokračovací režim

Chcete-li, aby zařízení pokračovalo v tisku i poté, co LED diody signalizují **Vyměňte toner**, stiskněte



sedmkrát pro aktivaci Pokračovacího režimu (všechny LED diody dvakrát bliknou, a potom se rozsvítí LED dioda **Připraveno** (☺)). Zařízení bude pokračovat v tisku tak dlouho, dokud LED diody neohlásí **Došel toner**.

Pro návrat do výchozího nastavení (Režim ukončení), stiskněte sedmkrát  (všechny LED diody jednou bliknou).

## POZNÁMKA

---

- Před změnou režimu se ujistěte, že je horní kryt zavřený.
  - Pokud LED diody signalizují chybový stav, nelze změnu režimu provést.
  - Budete-li pokračovat v tisku v Pokračovacím režimu, nelze zaručit kvalitu tisku.
  - V Pokračovacím režimu může být tisk slabý.
-

## Identifikace závady

Nejdříve zkontrolujte následující položky.

- Napájecí kabel zařízení je správně připojen a vypínač zařízení je zapnut.
- Všechny ochranné části byly odstraněny.
- Papír je v zásobníku správně založený.
- Komunikační kabel je řádně připojen k zařízení i počítači.

Jestliže výše uvedené kontroly nevedou k odstranění potíží, zkuste vyhledat závadu v níže uvedeném seznamu, kde naleznete odkaz na jejich vyřešení.

*Pokud máte se zařízením potíže* >> strana 61

*Zvýšení kvality tisku* >> strana 53

Je-li zařízení připojeno k počítači, může se v závislosti na typu chyby zobrazit v aplikaci panel s chybovým hlášením.

V takovém případě postupujte podle instrukcí na obrazovce.

## Chybová hlášení v monitoru stavu

Nejčastější chybová a servisní hlášení jsou uvedena dále.

Pokud potřebujete pomoc, najdete na stránkách Brother Solutions Center aktualizované Často kladené dotazy (FAQ) a tipy na odstraňování problémů:

Navštivte nás na adrese <http://support.brother.com>.

Chybové hlášení	Příčina	Činnost
<b>Chlazení</b>	Nitro přístroje je velmi horké.	Přístroj pozastaví aktuální tiskovou úlohu a přejde do režimu chlazení. Vyčkejte, až přístroj přejde do režimu připravenosti.
<b>Chyba kazety</b>	Tonerová kazeta není správně nainstalována.	Vyjměte sestavu jednotky fotoválce a tonerové kazety, odeberte tonerovou kazetu a vraťte ji zpět do jednotky fotoválce. Jednotku fotoválce s tonerovou kazetou vložte zpět do zařízení. Pokud se vám problém nepodaří vyřešit, obraťte se na zákaznický servis Brother nebo místního prodejce Brother.
	Zkontrolujte, zda opravdu používáte originální tonerovou kazetu Brother.	Používejte pouze originální jednotky fotoválce a tonerové kazety Brother.
<b>Dochází toner</b>	Pokud <b>Status Monitor</b> zobrazí <b>Dochází toner</b> , lze pokračovat v tisku, nicméně zařízení vás informuje o tom, že konec životnosti tonerové kazety se blíží.	Objednejte si nyní novou tonerovou kazetu Brother, aby byla k dispozici v okamžiku, kdy se na <b>Status Monitor</b> zobrazí <b>Vyměňte toner</b> .
<b>Otevřený kryt</b>	Horní kryt není úplně zavřen.	Zavřete horní kryt přístroje.
<b>Valec konci</b>	Životnost fotoválce se blíží ke konci.	Objednejte si nový fotoválec, abyste ho měli k dispozici, až budete vyzváni k výměně formou signalizace <b>Status Monitor Vymen. fotovalec</b> . (Viz <i>Blížící se konec životnosti fotoválce / Výměna fotoválce na LED diody</i> .)
<b>Vymen. fotovalec</b>	Je čas vyměnit jednotku fotoválce.	Vyměňte jednotku fotoválce. (Viz pokyny dodané s novým fotoválcem).
	Čítač jednotky fotoválce nebyl vynulován, když byl nainstalován nový fotoválec.	Vynulujte čítač jednotky fotoválce. (Viz pokyny dodané s novým fotoválcem).
<b>Vyměňte toner</b>	Životnost tonerové kazety je na konci. Zařízení ukončí všechny tiskové operace.	Vyměňte tonerovou kazetu. (Viz pokyny vtištěné na krabici s novou tonerovou kazetou Brother.)

## Zvýšení kvality tisku

### POZNÁMKA

Společnost Brother nedoporučuje u tohoto přístroje používat jiné tonerové kazety, než originální kazety Brother, ani znovu plnit použité kazety tonerem z jiných zdrojů.

Dochází-li k problémům s kvalitou tisku, zkontrolujte:

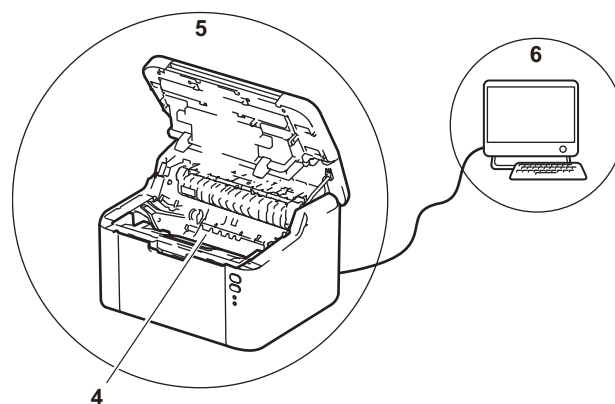
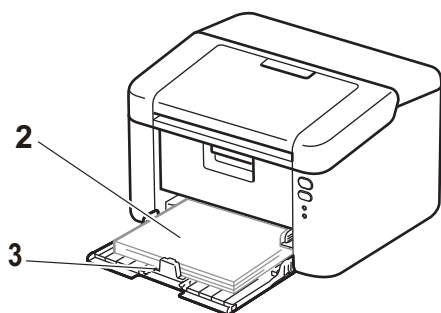

#### 1 Provozní prostředí tiskárny.

Zvolte místo, kde je teplota trvale mezi 10 °C a 32 °C a vlhkost se pohybuje mezi 20 % a 80 % (bez kondenzace).

#### 2 Zda je v zásobníku tiskárny založen vhodný papír.

Viz *Použitelný papír* >> strana 2.

#### 3 Zda je papír do zařízení vložen správně.

Někdy pomůže, když papír otočíte, a tím usnadníte jeho podávání do tiskárny.

Podávání papíru se může zlepšit, když upravíte polohu vodítka papíru.

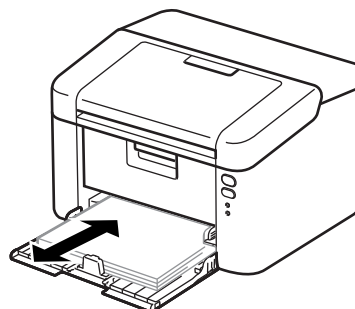
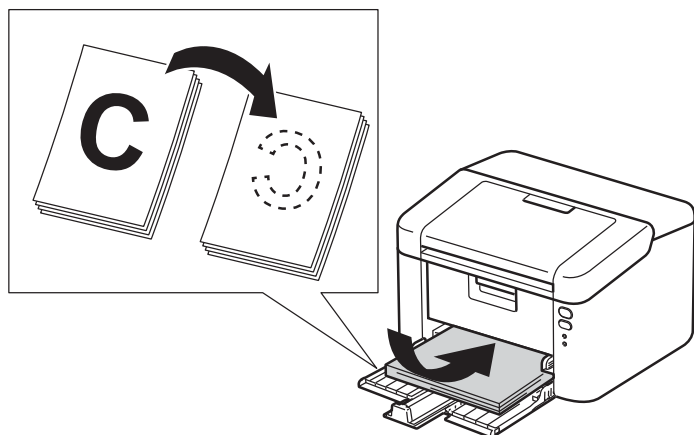

4 Vyměňte tonerovou kazetu nebo jednotku fotoválce.

Více informací o tom, jak vyměňovat spotřební materiál, najdete v pokynech pro výměnu fotoválce přiložených k fotoválci a v pokynech pro výměnu tonerové kazety přiložených k tonerové kazetě.

5 Vyčistíte vnitřní prostor tiskárny.

- Vyčistíte koronový vodič.

Několikrát přejeďte zeleným jezdcem zleva doprava a zpět.

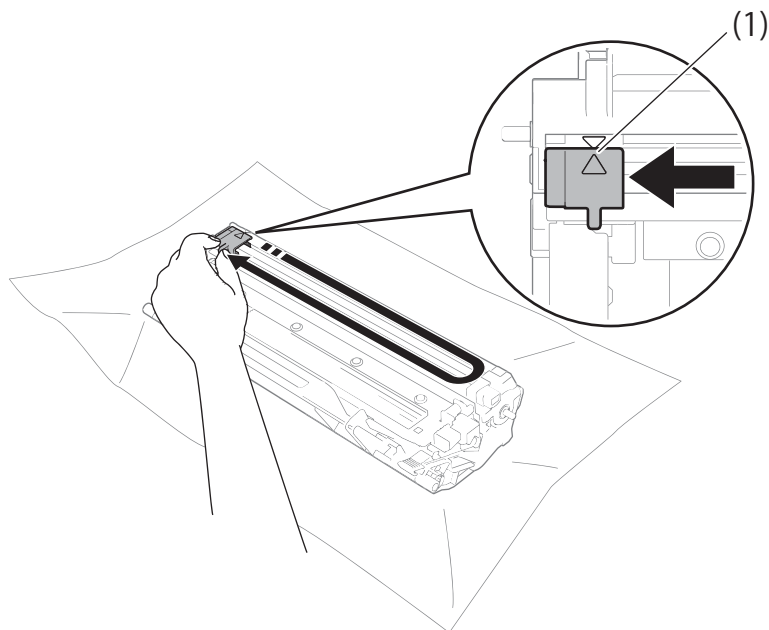

## POZNÁMKA

Jezdec vraťte do výchozí polohy (▲) (1). Pokud tak neučiníte, mohou být na vtištěných stránkách svislé pruhy.

- Pokud se na vtištěných stránkách objevují černé a bílé tečky, vyčistíte jednotku fotoválce. Stiskněte páčku zámku a vyjměte tonerovou kazetu z fotoválce.

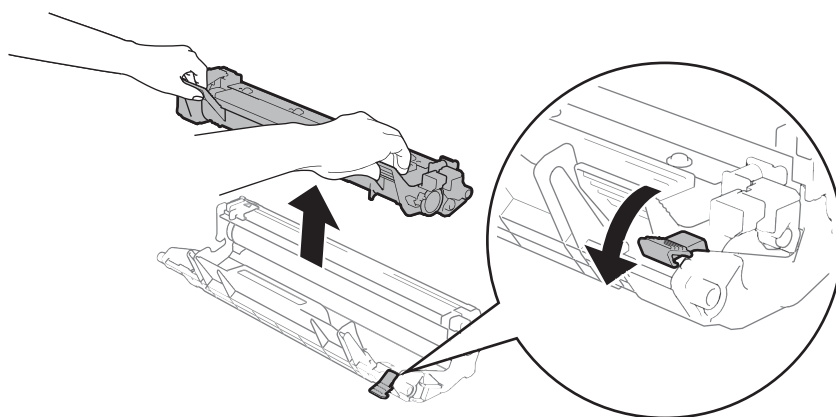

Rukou otáčejte převodem fotoválce a zrakem kontrolujte povrch válce (1).

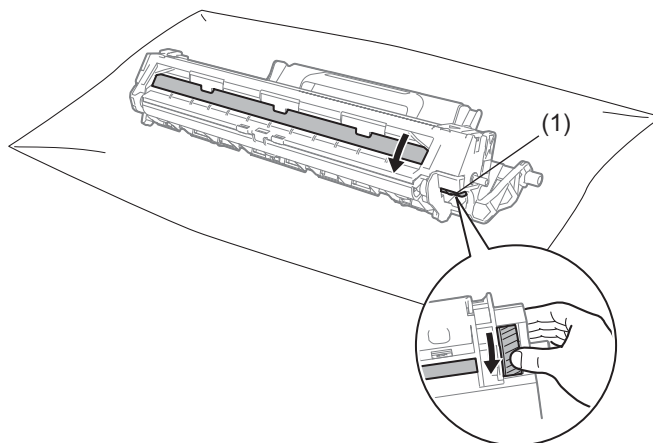

Opatrně setřete veškerý prach nebo lepidlo z povrchu válce suchou vatovou tyčinkou.

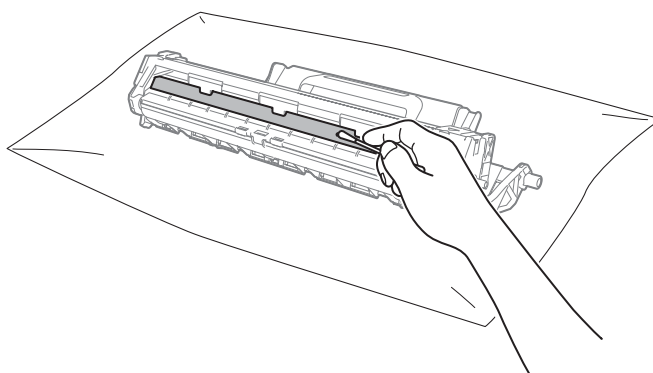

- 6 Zkontrolujte nastavení ovladače tiskárny.  
Zkuste změnit **Nastavení tisku** na kartě **Základní**.

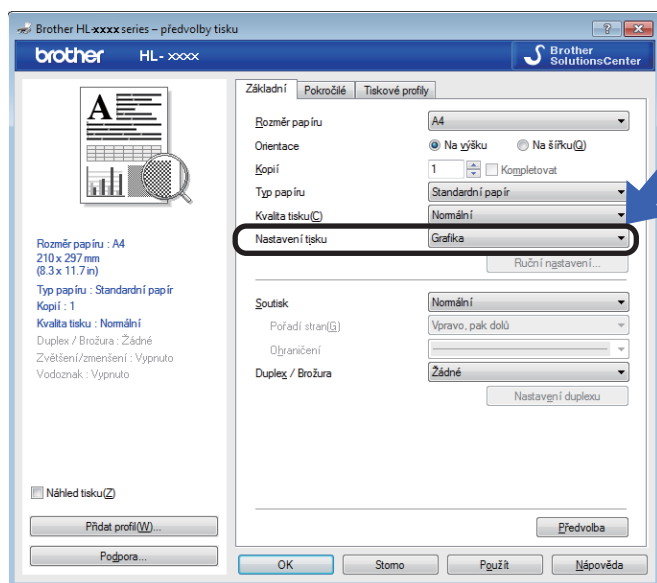

Je-li papír zvlněný nebo není-li toner na papír dostatečně zafixován, můžete upravit nastavení v **Zlepšit kvalitu tisku**. Klikněte na položku **Další možnosti tisku...** v dialogovém okně **Pokročilé**.

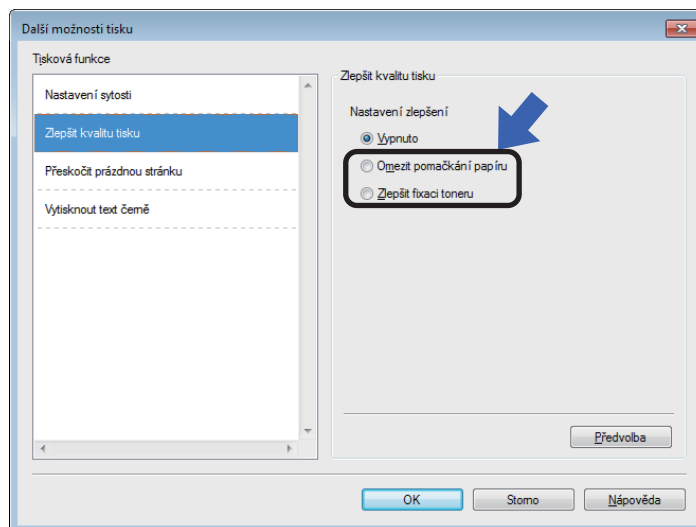

## Uvážnutí papíru

Dojde-li k uvážnutí papíru v zařízení nebo zásobníku, zabliká **Chyba** LED dioda (!) dvakrát.



- 1 Než se budete dotýkat vnitřních částí produktu, vyčkejte nejméně 15 minut, dokud zařízení nevychladne.
- 2 Uvážnutý papír uchopte oběma rukama a opatrně jej vytáhněte ven.

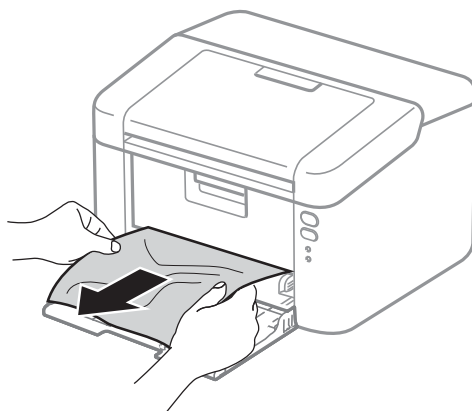

- 3 Otevřete horní kryt.

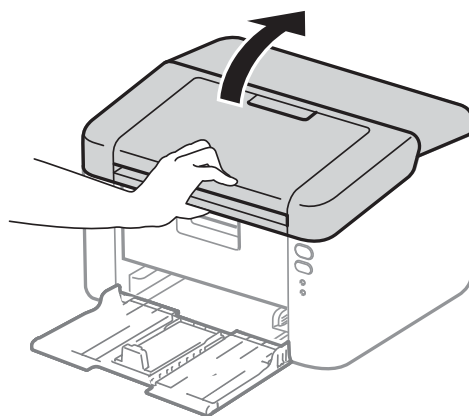



- 4 Vytáhněte jednotku fotoválce s tonerovou kazetou. Uvíznutý papír je možné vytáhnout společně se sestavou jednotky fotoválce a tonerové kazety, nebo se může papír uvolnit, takže jej můžete vytáhnout z vnitřní části zařízení.

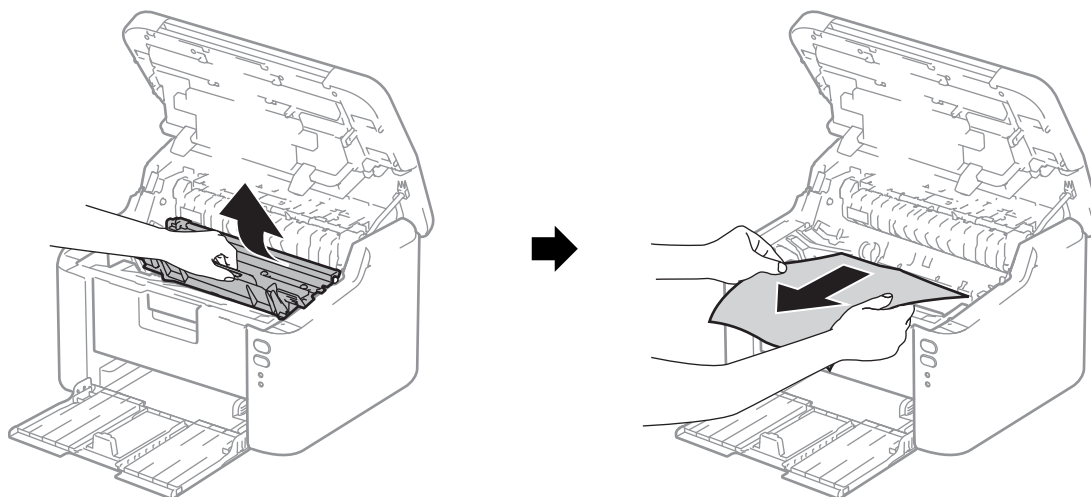

A

## ! VAROVÁNÍ

 HORKÝ POVRCH

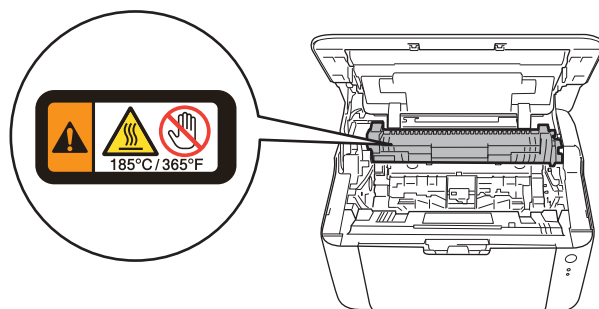

- 5 Stiskněte páčku zámku a vyjměte tonerovou kazetu z fotoválce. Pokud je uvnitř jednotky fotoválce nějaký uvíznutý papír, vyjměte jej.

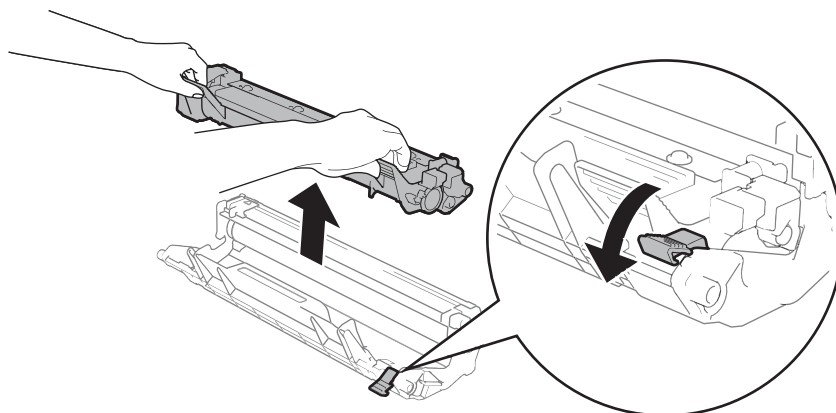

- 6 Vložte tonerovou kazetu do válce, až uslyšíte cvaknutí, které znamená, že dosedla na místo. Pokud kazetu správně usadíte, páčka na válci se automaticky zvedne.

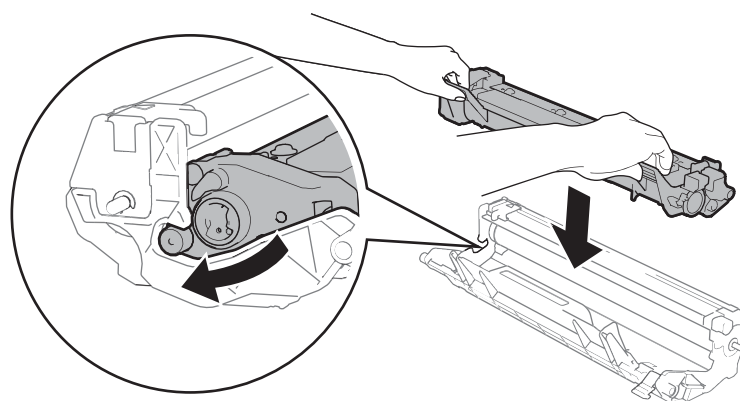

- 7 Jednotku fotoválce s tonerovou kazetou vložte zpět do zařízení.

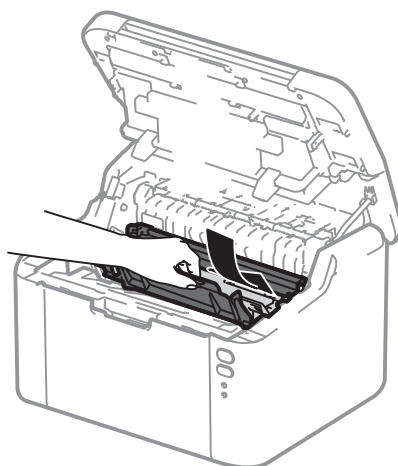

- 8 Zavřete horní kryt přístroje.

- 9 Ujistěte se, že je papír usazen pod prodlouženou část zadního vodička. Posuňte vodička papíru tak, aby odpovídala velikosti papíru. Zkontrolujte, zda vodička zapadla do drážky.

## POZNÁMKA

---

Pokud vypnete přístroj během uvíznutí papíru, při opětovném zapnutí přístroj vytiskne jakákoliv neúplná data z počítače. Před zapnutím zařízení vymažte z počítače tiskové úlohy.

---

- 10 Ujistěte se, že **Chyba** LED diody (!) nesvítí, a dále že **Připraveno** LED dioda (○) svítí zeleně.



## Pokud máte se zařízením potíže

### DŮLEŽITÉ

---

- Pro technickou pomoc je nutné kontaktovat zákaznický servis Brother nebo svého místního prodejce společnosti Brother.
  - Pokud se domníváte, že je se zařízením nějaký problém, nejprve zkontrolujte každou z níže uvedených položek v tabulce a postupujte podle tipů na odstraňování problémů. Většinu problémů dokážete vyřešit sami.
  - Pokud potřebujete další pomoc, nejnovější a nejčastěji kladené otázky a tipy týkající se vyhledání závad naleznete ve středisku zákaznické podpory (Brother Solutions Center). Navštivte nás na <http://support.brother.com>.
-

## Problémy s tiskem

Potíže	Návrhy
Žádný výtisk.	Zkontrolujte, zda byl nainstalován a vybrán správný ovladač tiskárny.
	Zkontrolujte, zda LED diody indikují nějakou chybu. (Viz <i>LED diody</i> ►► strana 39 a <i>Chybová hlášení v monitoru stavu</i> ►► strana 52.)
	<p>Zkontrolujte, zda je zařízení aktivní:</p> <p>(Windows Server® 2012 R2) Klikněte na <b>Ovládací panely</b> v okně <b>Start</b>. Ve skupině <b>Hardware a zvuk</b> klikněte na <b>Zobrazit zařízení a tiskárny</b>. Klikněte pravým tlačítkem na <b>Brother HL-XXXX</b>. Klikněte na <b>Zobrazit aktuální tiskové úlohy</b>. Pokud se zobrazí možnosti ovladače tiskárny, vyberte ovladač tiskárny. Klikněte na <b>Tiskárna</b> v liště nabídek a ujistěte se, že není zvoleno <b>Používat tiskárnu offline</b>.</p> <p>(Pro systém Windows® 8 a Windows Server® 2012) Přesuňte kurzor myši do pravého dolního rohu plochy. Zobrazí se nabídka, ve které klikněte na <b>Nastavení</b>, a potom klikněte na <b>Ovládací panely</b>. Ve skupině <b>Hardware a zvuk</b> klikněte na <b>Zobrazit zařízení a tiskárny</b>. Pravým tlačítkem klikněte na <b>Brother HL-XXXX</b>, a poté klikněte na <b>Zobrazit aktuální tiskové úlohy</b>. Klikněte na <b>Tiskárna</b> a ujistěte se, že není <b>Používat tiskárnu offline</b> zatrženo.</p> <p>(Pro Windows® 7 a Windows Server® 2008 R2) Klikněte na tlačítko  (<b>Start</b>), a poté na <b>Zařízení a tiskárny</b>. Pravým tlačítkem klikněte na <b>Brother HL-XXXX</b>, a poté klikněte na <b>Zobrazit aktuální tiskové úlohy</b>. Klikněte na <b>Tiskárna</b> a ujistěte se, že není <b>Používat tiskárnu offline</b> zatrženo.</p> <p>(Pro Windows Vista® a Windows Server® 2008) Klikněte na tlačítko  (<b>Start</b>), <b>Ovládací panely</b>, <b>Hardware a zvuk</b>, a potom na <b>Tiskárny</b>. Klikněte pravým tlačítkem na <b>Brother HL-XXXX</b>. Ujistěte se, že položka <b>Použít tiskárnu v režimu online</b> není zaškrtnutá.</p> <p>(Pro Windows® XP a Windows Server® 2003) Klikněte na tlačítko <b>Start</b> a vyberte <b>Tiskárny a faxy</b>. Klikněte pravým tlačítkem na <b>Brother HL-XXXX</b>. Ujistěte se, že položka <b>Použít tiskárnu v režimu online</b> není zaškrtnutá.</p>
Zařízení netiskne nebo přestalo tisknout.	<p>Stiskněte a podržte  přibližně 2 s, dokud se nerozsvítí všechny LED diody.</p> <p>Zařízení zruší tiskovou úlohu a vymaže ji z paměti. Výtisk nemusí být dokončen.</p>

### Potíže se sítí

Potíže	Doporučení
Program Brother nelze nainstalovat.	<p>(Windows®)</p> <p>Pokud se během instalace na obrazovce počítače zobrazí varování bezpečnostního programu, změňte nastavení bezpečnostního programu tak, aby bylo přístroji Brother umožněno spustit instalační nebo jiný program.</p> <p>(Macintosh)</p> <p>Používáte-li funkci firewall antispywarového nebo antivirového bezpečnostního programu, dočasně tuto funkci zakažte a potom nainstalujte program Brother.</p>
Nelze se připojit k bezdrátové síti.	Odhalte problém pomocí reportu WLAN. Pro tisk reportu WLAN viz ►► Příručka síťových aplikací.
Další problémy týkající se použití přístroje v síti viz ►► Příručka síťových aplikací.	

## Čištění a kontrola zařízení

Vnější a vnitřní části tiskárny pravidelně čistěte suchou, měkkou utěrkou. Po výměně tonerové kazety nebo jednotky fotoválce vnitřek tiskárny vyčistěte. Pokud jsou vytištěné strany znečištěny tonerem, vnitřní části tiskárny vyčistěte suchou, měkkou utěrkou.

### **VAROVÁNÍ**



K čištění vnitřních nebo vnějších částí přístroje **NEPOUŽÍVEJTE** hořlavé látky ani žádné druhy sprejů nebo organické roztoky obsahující alkohol nebo čpavek. V opačném případě hrozí nebezpečí vzniku požáru nebo úrazu elektrickým proudem. Místo toho použijte pouze suchou, měkkou utěrkou.

(>> Příručka bezpečnosti výrobku)



## Informace o zařízení

### Standardní nastavení

---

Přístroj má tři úrovně výchozího nastavení; výchozí nastavení bylo provedeno ve výrobním závodě před odesláním.

- Reset sítě (pouze HL-1210W(E) a HL-1212W)
- Obn. tov.nast.
- Obnovení nastavení



### POZNÁMKA

---

- Toto standardní nastavení nelze změnit.
  - Čítače stran nelze nikdy vynulovat.
- 



### Reset sítě (pouze HL-1210W(E) a HL-1212W)

Pokud si přejete obnovit pouze výchozí nastavení tiskového serveru (vynulováním všech síťových informací včetně hesla a IP adresy), proveďte následující kroky:

- 1 Vypněte přístroj.
- 2 Ujistěte se, že je zavřený horní kryt a zapojený napájecí kabel.
- 3 Podržte stisknuté tlačítko  a jednou otevřete a zavřete horní kryt.
- 4 Uvolněte tlačítko . Ujistěte se, že všechny LED kontrolky zhasnou.
- 5 Stiskněte šestkrát . Ujistěte se, že se rozsvítily všechny kontrolky LED, což značí, že přístroj byl resetován na výchozí síťová nastavení. Přístroj se restartuje.

### Obn. tov.nast.



U zařízení můžete částečně obnovit výchozí nastavení:

- 1 Vypněte zařízení.
- 2 Ujistěte se, že je horní kryt zavřený a napájecí kabel připojený.
- 3 Podržte  a současně otevřete a zavřete horní kryt.
- 4 Uvolněte tlačítko . Ujistěte se, že zhasly všechny diody LED.
- 5 Osmkrát stiskněte . Ujistěte se, že se rozsvítily všechny diody LED, což značí, že zařízení bylo resetováno na výchozí tovární nastavení. Zařízení se restartuje.



## Obnovení nastavení

Tato funkce obnoví všechna nastavení zařízení a vrátí je do nastavení provedeného v továrně:

- 1 Vypněte zařízení.
- 2 Ujistěte se, že je horní kryt zavřený a napájecí kabel připojený.
- 3 Podržte  a současně otevřete a zavřete horní kryt.
- 4 Uvolněte tlačítko . Ujistěte se, že zhasly všechny diody LED.
- 5 Desetkrát stiskněte . Zařízení se automaticky restartuje.

# B

## Specifikace

### Obecné

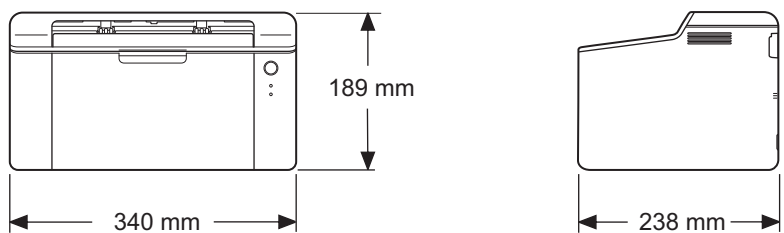
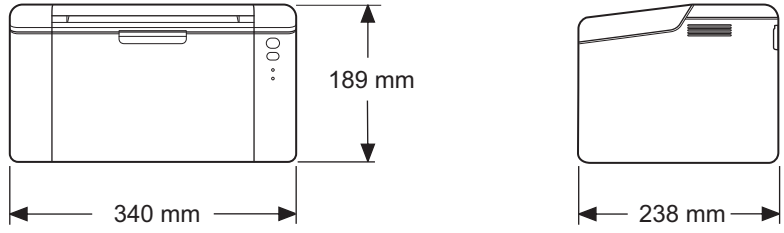
Model		HL-1200(E)	HL-1202(E)	HL-1210W(E)	HL-1212W
Typ tiskárny		Laserová			
Metoda tisku		Elektrofotografická laserová tiskárna			
Kapacita paměti	Standardní	1 MB		32 MB	
Napájení		220–240 V AC 50/60 Hz			
Spotřeba energie (Průměr)	Maximum <sup>1</sup>	Přibl. 1.056 W			
	Tisk <sup>1</sup>	Přibližně 380 W při 25 °C			
	Připojení k síti v pohotovostním režimu <sup>2 3</sup>	Přibližně 0,5 W		Přibližně 1,3 W	
	Připravenost <sup>1</sup>	Přibližně 40 W při 25 °C			
	Hluboký spánek <sup>1</sup>	Přibližně 0,5 W		Přibližně 0,7 W	
	Napájení vypnuto <sup>1 4 5</sup>	Přibližně 0,28 W			
Rozměry		HL-1200(E), HL-1202(E)  HL-1210W(E), HL-1212W 			
Hmotnost (se spotřebním materiálem)		4,6 kg			
Hladina hluku	Akustický tlak	Tisk	LPAM = 51 dB (A)		
	Akustický výkon <sup>6 7</sup>	Tisk	LWad = 6,6 B (A)		

Model		HL-1200(E)	HL-1202(E)	HL-1210W(E)	HL-1212W
Teplota	Provozní	10 až 32 °C			
	Skladovací	0 až 40 °C			
Vlhkost	Provozní	20 až 80% (bez kondenzace)			
	Skladovací	35 až 85% (bez kondenzace)			
Rozhraní	USB	Full-Speed USB 2.0 <sup>8 9</sup> Doporučujeme použít kabel USB 2.0 (typ A/B), který není delší než 2,0 metry.		Vysokorychlostní rozhraní Hi-Speed USB 2.0 <sup>8 9</sup> Doporučujeme použít kabel USB 2.0 (typ A/B), který není delší než 2,0 metry.	
	Bezdrátová síť LAN <sup>10</sup>	—		IEEE 802.11 b/g/n (Infrastructure mode/Ad-hoc mode)	
Podporované OS	Windows®	Windows® XP Home, Windows® XP Professional, Windows® XP Professional x64 Edition, Windows Vista®, Windows® 7, Windows® 8, Windows® 8.1, Windows Server® 2003, Windows Server® 2003 x64 Edition, Windows Server® 2008, Windows Server® 2008 R2, Windows Server® 2012, Windows Server® 2012 R2			
	Mac OS	OS X v10.7.5, 10.8.x, 10.9.x			
Spotřební materiál	Tonerová kazeta (součást dodávky)		(HL-1200, HL-1202(E) a HL-1210W) Přibližně 700 stran formátu A4 nebo Letter <sup>11</sup>		
	Tonerová kazeta (Standard)		(HL-1200E, HL-1210WE a HL-1212W) Přibližně 1.000 stran formátu A4 nebo Letter <sup>11</sup>		
	Název modelu		TN-1030		
	Jednotka fotoválce		Přibližně 10.000 stran A4 nebo Letter (1 stránka/úloha) <sup>12</sup>		
Název modelu		DR-1030			

<sup>1</sup> Měřeno při připojení zařízení k USB rozhraní.

<sup>2</sup> Aktivovány všechny porty bezdrátové sítě a všechny porty drátové sítě připojeny v souladu s normou (EU) č. 801/2013.

<sup>3</sup> Pro deaktivaci bezdrátové funkce stiskněte na přístroji 7krát tlačítko WiFi. Pro opětovnou aktivaci bezdrátové funkce stiskněte na vašem bezdrátovém LAN přístupovém bodu/routeru tlačítko WPS nebo AOSS™ a poté na vašem přístroji stiskněte a podržte po dobu 2 sekund tlačítko WiFi.

<sup>4</sup> Spotřeba energie se mírně liší v závislosti na pracovním prostředí a opotřebením dílů.

<sup>5</sup> Měřeno v souladu s IEC 62301 Edition 2.0.

<sup>6</sup> Měřeno v souladu s metodou popsanou v RAL-UZ171.

<sup>7</sup> Kancelářské přístroje s akustickým výkonem  $L_{Wad} > 6,30$  B (A) nejsou vhodné pro provoz v místnostech určených převážně k duševní práci. Taková zařízení by kvůli emisím hluku měla být umístěna do oddělených místností.

<sup>8</sup> Toto zařízení je rovněž možné připojit k počítači s rozhraním USB 1.1.

<sup>9</sup> Porty USB ostatních výrobců nejsou podporovány.

<sup>10</sup> Pro technické údaje o síti viz *Síť (LAN)* (pouze HL-1210W(E) a HL-1212W) na straně 72 a *Příručka síťových aplikací*.

<sup>11</sup> Průměrná výtěžnost kazety je deklarována v souladu s normou ISO/IEC 19752.

<sup>12</sup> Životnost fotoválce je přibližná a liší se podle typu používání.

## Tisková média

Model		HL-1200(E)	HL-1202(E)	HL-1210W(E)	HL-1212W
<b>Vstup papíru</b>	Zásobník papíru	Typ papíru	Standarní papír, recyklovaný papír		
		Formát papíru	A4, Letter, Legal, Folio, A5, A5 (dlouhý okraj), B5, Executive Šířka: 148 až 216 mm Délka: 148 až 355,6 mm		
		Gramáž papíru	65 až 105 g/m <sup>2</sup>		
		Maximální kapacita papíru	Až 150 listů 80 g/m <sup>2</sup> Standardní papír		
<b>Výstup papíru</b>	Přihrádka výstupu papíru lícem dolů	Až 50 listů 80 g/m <sup>2</sup> Standardní papír (lícem dolů, výstup lícem dolů do výstupního zásobníku)			

## Důležité informace týkající se volby papíru

Informace v této části vám pomohou s výběrem papíru pro použití v tomto přístroji.

### POZNÁMKA

Pokud budete používat jiný papír než doporučený, může to vést k jeho uvíznutí nebo chybnému podání.

### Před zakoupením většího množství papíru

Nejdříve se ujistěte, že zvolený papír je skutečně vhodný pro vaši tiskárnu.

### Papír pro zhotovení standardních kopií

Papír lze rozdělit podle použití na papír k tisku a na papír určený ke kopírování. Na každém balení papíru je obvykle tento údaj uveden. Zkontrolujte, zda je vybraný papír vhodný pro laserové tiskárny. Používejte pouze papír vhodný pro laserové tiskárny.

### Základní hmotnost (gramáž)

Gramáž papíru se obvykle liší podle země, kde je papír vyroben. Doporučujeme používat papír gramáže 70 až 90 g/m<sup>2</sup>, přestože zařízení je schopno tisku i na tenčí nebo silnější papír.

### Dlouhá a krátká vlákna

Při výrobě papíru se vyrovnávají vlákna buničiny. Papíry můžeme rozdělit do dvou skupin - papíry s dlouhými nebo krátkými vlákny.

Dlouhá vlákna probíhají rovnoběžně s dlouhou hranou papíru. Krátká vlákna papíru probíhají kolmo k dlouhé hraně papíru. Ke kopírování obvykle používáme papír s dlouhými vlákny, pouze některé jsou s krátkými vlákny. U vaší tiskárny doporučujeme používat papíry s dlouhými vlákny. Papír s krátkými vlákny je příliš slabý pro dráhu tiskárnou.

### Kyselé a neutrální papíry

Papíry můžeme klasifikovat jako kyselé nebo neutrální.

Ačkoliv kyselé papíry zahájily moderní výrobu, v současné době požadavky na ochranu životního prostředí upřednostňují výrobu neutrálních papírů.

Recyklované papíry spadají do kategorie kyselých papírů. U vaší tiskárny doporučujeme používat neutrální papíry.

Kyselost papíru můžete vyzkoušet pomocí kontrolního pera.

### Povrch tisku

Tisk na přední a zadní straně papíru se může nepatrně lišit.

Obvykle je určena k tisku ta strana papíru, na které se balík papíru otevírá. Nicméně se řiďte pokyny na obalu papíru. Strana určená pro tisk je zpravidla označena šipkou.

## Tiskárna

Model		HL-1200(E)	HL-1202(E)	HL-1210W(E)	HL-1212W
Rozlišení		Až 600 × 600 dpi (2 400 x 600 dpi s funkcí ovládání rozlišení)		Až 2 400 × 600 dpi (technologie HQ1200)	
Rychlost tisku <sup>1</sup>	Jednostranný tisk	Až 20 str./min (Formát A4) Až 21 str./min (Formát Letter)			
Čas prvního výtisku <sup>2</sup>		Do 10 sekund při 23 °C / 230 V			

<sup>1</sup> Rychlost tisku závisí na typu tisknutého dokumentu.

<sup>2</sup> Z režimu Připraveno (Ready)

## Sít' (LAN) (pouze HL-1210W(E) a HL-1212W)

Model		HL-1210W(E)	HL-1212W
<b>LAN</b>		Přístroj můžete připojit k síti a využít síťový tisk. Rovněž se dodává program Brother BRAdmin Light <sup>1 2</sup> pro správu sítě.	
<b>Protokoly</b>	IPv4	ARP, RARP, BOOTP, DHCP, APIPA(Auto IP), překlad adres WINS/NetBIOS, překladač DNS, mDNS, respondér LLMNR, LPR/LPD, Custom Raw Port/Port 9100, IPP, FTP server, SNMPv1/v2c, HTTP server, TFTP klient a server, SMTP klient, ICMP, webové služby (tisk)	
	IPv6	NDP, RA, překladač DNS, mDNS, respondér LLMNR, LPR/LPD, Custom Raw Port/Port 9100, IPP, FTP server, SNMPv1/v2c, HTTP server, TFTP klient a server, SMTP klient, ICMPv6, webové služby (tisk)	
<b>Protokoly zabezpečení</b>	Bezdrátové	SMTP-AUTH	
<b>Zabezpečení bezdrátové sítě</b>		WEP 64/128 bitů, WPA-PSK (TKIP/AES), WPA2-PSK (AES)	
<b>Nástroj pro podporu nastavení bezdrátové sítě</b>	AOSS™	Ano	
	WPS	Ano	

<sup>1</sup> (Pro uživatele systému Windows®) Nástroj Brother BRAdmin Light je dostupný z disku CD-ROM dodaného s přístrojem.  
(Pro uživatele systému Macintosh) Nástroj Brother BRAdmin Light je dostupný ke stažení z webové stránky <http://support.brother.com>

<sup>2</sup> (Pro uživatele systému Windows®) Máte-li zájem o pokročilejší řízení tiskárny, použijte nejnovější verzi nástroje Brother BRAdmin Professional, která je dostupná ke stažení z webové stránky <http://support.brother.com>

# C

## Rejstřík

### A

Administrátor ..... 15, 18

### Č

Čištění ..... 64

### D

Doporučený  
papír ..... 2

### F

Folio ..... 2

### H

Heslo ..... 18  
Hmotnost ..... 67

### CH

Chybová hlášení ..... 52

### K

Kvalita tisku ..... 53

### L

LED dioda ..... 39  
Linux ..... 5

### M

Macintosh ..... 5

### N

Nastavení toneru (Pokračovací režim) ..... 50

### O

Oboustranně / Brožura ..... 11  
Oboustranný tisk ..... 3  
Obslužné programy ..... i  
Odstraňování problémů ..... 61  
pokud máte potíže  
tisk ..... 62  
v případě  
tisku ..... 63  
Ovládací panel ..... 39

### P

Paměť ..... 67  
Papír ..... 2, 70  
Podpora ..... 24

### R

Registrace výrobku ..... i  
Režim hlubokého spánku ..... 40, 47  
Režim spánku ..... 40, 47  
Rozměry ..... 67  
Ruční oboustranný tisk ..... 4

### S

Servisní střediska (pro Evropu a další země) ..... i  
Sledování stavu  
Macintosh ..... 36  
Windows® ..... 27  
Složka Nastavení zařízení ..... 23  
Specifikace tiskových médií ..... 69  
Spotřební materiál ..... 49  
Standardní nastavení ..... 65  
Standardní papír ..... 2



## T

---

Telefonní čísla společnosti Brother .....	i
Tisk	
Macintosh	
Tiskový ovladač .....	29
obtíže .....	63
Windows®	
Oboustranný tisk .....	11
Tisk brožury .....	12
Tiskový ovladač .....	8
Tisk záhlaví-zápatí .....	15, 17
Tiskové	
potíže .....	62
Tiskové profily .....	21
Tiskový ovladač .....	5, 26, 36
Typ	
papíru .....	2

## U

---

Uváznutí papíru .....	57
-----------------------	----

## V

---

Velikost	
papíru .....	2
Vodoznak .....	15, 18