

Návod na použitie

ECAM31X.6Y - 31X.8Y

MAGNIFICA
— EVO NEXT —

DēLonghi

OPIS KÁVOVARU (A)	4
OPIS PANELU (B)	6
Po zvolení nápoja (napr. Espresso)	7
OPIS DOMOVSKÉJ STRÁNKY (C)	7
OPIS PRÍSLUŠENSTVA* (D)	8
OPIS NÁDOBY NA MLIIEKO (E)	9
PRVÉ POUŽITIE SPOTREBIČA	10
Zvoľte svoj jazyk	10
Naplnenie nádržky na vodu	11
Priprave kávovar	11
Prvé spustenie	11
Overenie tvrdosti vody	12
Nastavte tvrdosť vody	12
Inštalácia filtra	13
Tutoriál	14
Podpora pre prevádzku	14
ZAPNUTIE KÁVOVARU	15
Vypnutie na dlhšiu dobu	16
VYPNUTIE KÁVOVARU	16
Vstúpte do nastavení menu	17
NASTAVENIA MENU	17
Preplachovanie	17
Odvápňovanie	18
Vodný filter	18
Karafa na mlieko	19
Vyprázdnite okruh	19
Automatické vypnutie	20
Zvukový signál	21
Úspora energie	21
Teplota kávy	21
Mlynček na kávu	22
Tvrdosť vody	22
Jazyky	23
Hodnoty z výroby	23
Štatistika	23
Sériové číslo	24
Podpora	24
VOĽBA PROFILOV	25
Priprave kávovar na prípravu kávových nápojov	26
Kávový nápoj s priamou voľbou	26
Nápoje z menu „More“ (B10)	26

KÁVOVÉ NÁPOJE	26
Príprava s mletou kávou	27
Odporúčania pre dosiahnutie horúcejšej kávy	28
POKYNY PRE KÁVOVÉ NÁPOJE.....	28
NÁPOJE S MLIEKOM	29
Príprava karafy na mlieko	29
Aké mlieko použiť?	29
Naplníte a pripojíte karafu na mlieko	29
Príprava mliečnych nápojov.....	30
Čistenie karafy na mlieko po každom použití (funkcia clean)	30
Ak musím vykonať niekoľko po sebe nasledujúcich príprav:	30
Po ukončení príprav je nádržka na mlieko prázdna alebo nie je dostatok mlieka pre ďalšie recepty	30
Po dokončení príprav je ešte dostatok mlieka v nádržke pre ďalšie recepty	31
Všeobecné poznámky po príprave mliečnych nápojov:.....	31
HORÚCA VODA.....	32
FUNKCIA „MY“	33
ČISTENIE SPOTREBIČA.....	34
Vnútrotný okruh spotrebiča	35
Nádobka na zvyšky kávy.....	35
Odkvapkávací miska a mriežka odkvapkávacej misky	36
Vnútro kávovaru	37
Nádržka na vodu.....	37
Ústia vydávača kávy	37
Odnímateľný vylúhovač.....	37
Násypka na mletú kávu	38
Ovládací panel (B)	38
Úplné vyčistenie karafy na mlieko	39
ODVÁPŇOVANIE	40
ČASTÉ SPRÁVY A ALARMOVÉ SPRÁVY	43
FAQ	49
TECHNICKÉ ÚDAJE	56
Odporúčania pre úsporu energie	56

Magnifica Evo Next Opis kávovaru (A)

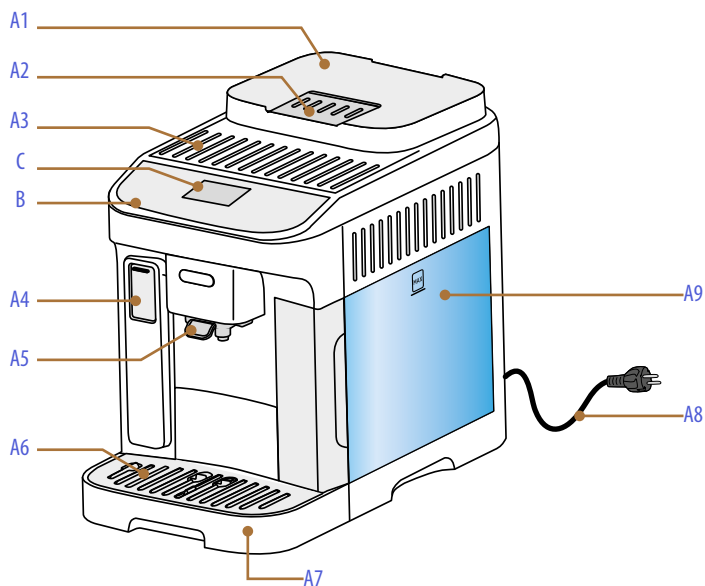

- A1.** Zásobník zrnkovej kávy s vekom
- A2.** Kryt násypky na mletú kávu
- A3.** Odkladacia plocha na šálky
- A4.** Dvierka konektora príslušenstva
- A5.** Vydávač kávy (s nastaviteľnou výškou)
- A6.** Odkladacia plocha na šálky
- A7.** Odkvapkávací miska
- A8.** Napájací kábel
- A9.** Vyberateľná nádržka na vodu

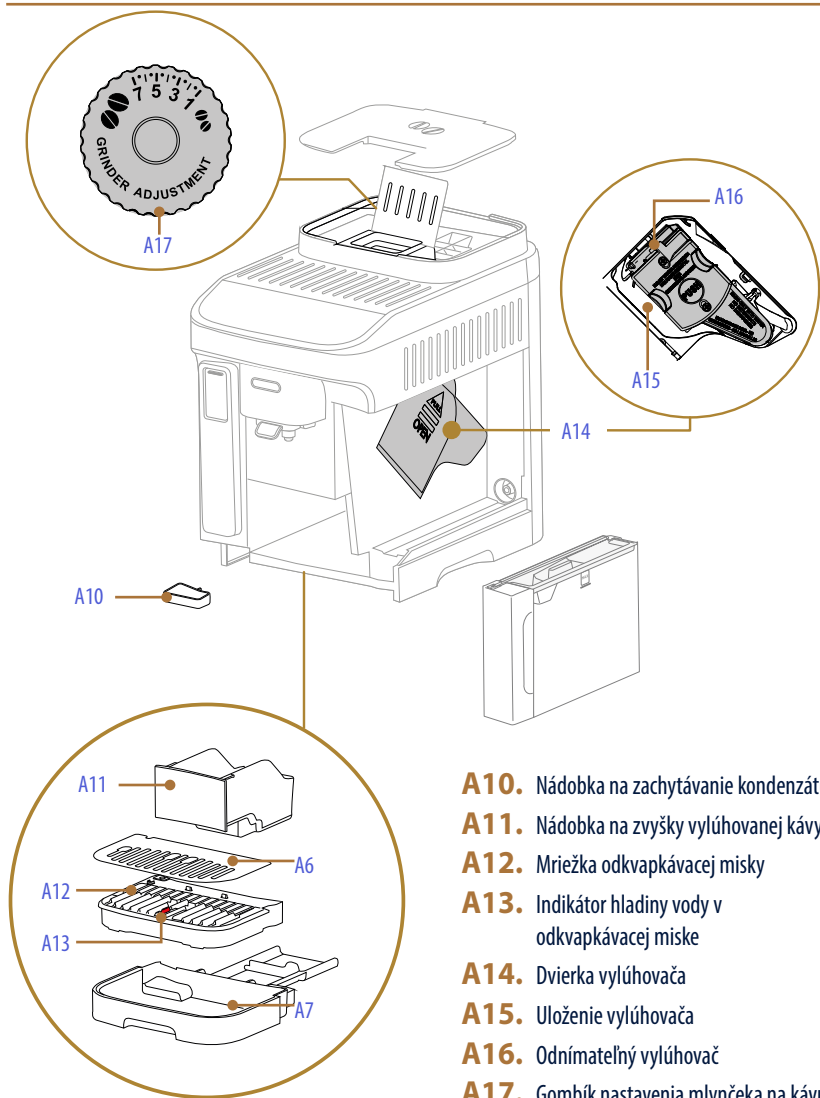

Magnifica Evo Next Opis panelu (B)

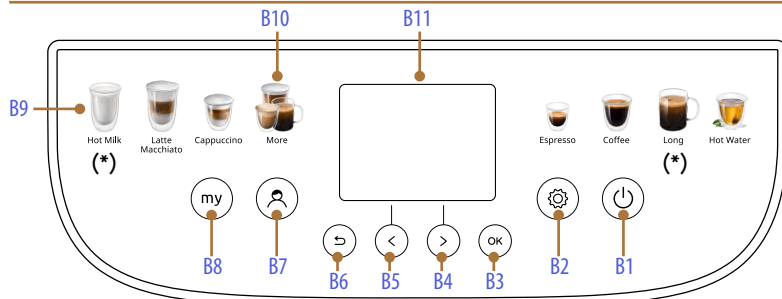

- B1.** Tlačidlo ON/Standby
- B2.** Tlačidlo menu nastavení kávovaru
- B3.** Tlačidlo OK pre potvrdenie
- B4.** Šípka posuvu/volby arómy - mletá
- B5.** Šípka posuvu/volby množstva
- B6.** Tlačidlo ↶ (Esc) pre výstup
- B7.** Tlačidlo zmeny profilu
- B8.** Tlačidlo „my“: pre osobné nastavenie nápojov
- B9.** Priama voľba nápojov
- B10.** Menu extra nápojov (rôznych podľa modelov)
- B11.** Displej

Nápoj	ECAM31X.8Y	ECAM31X.6Y
Doppio+ 	✓	✓
2x Espresso 	✓	✓
Americano 	✓	✗
Long 	Nápoj s priamou voľbou	✓

Nápoj	ECAM31X.8Y	ECAM31X.6Y
Cappuccino mix 	✓	✓
Cappuccino+ 	✓	✗
Espresso Macchiato 	✓	✗
Horúce mlieko 	Nápoj s priamou voľbou (Horúce mlieko)	✓

Magnifica Evo Next Opis domovskej stránky (C)

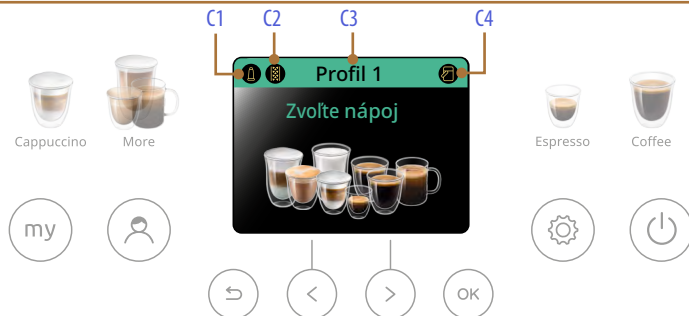

- C1.** Kontrolka opotrebovaného filtra
- C2.** Kontrolka požiadavky na odvápnenie
- C3.** Zvolený profil
- C4.** Kontrolka požiadavky na čistenie karafy na mlieko (Clean)

Po zvolení nápoja (napr. Espresso)



- C5.** Názov zvoleného nápoja
- C6.** Zvolené množstvo (upraviteľné tlačidlom „<“ B5)
- C7.** Zvolená aróma (upraviteľná tlačidlom „>“ B4)

Magnifica Evo Next Opis príslušenstva* (D)

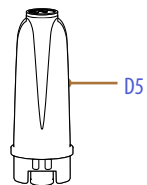
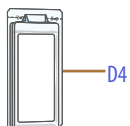
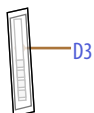
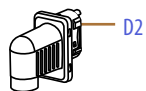

* Príslušenstvo odlišné typy a čísla podľa modelov

- D1.** Dávkovacia odmerka na mletú kávu
- D2.** Vydávač horúcej vody
- D3.** Reakčný prúžok „Water hardness test“
- D4.** Odvápňovač
- D5.** Zmäkčovací filter

LatteCrema
HOT 

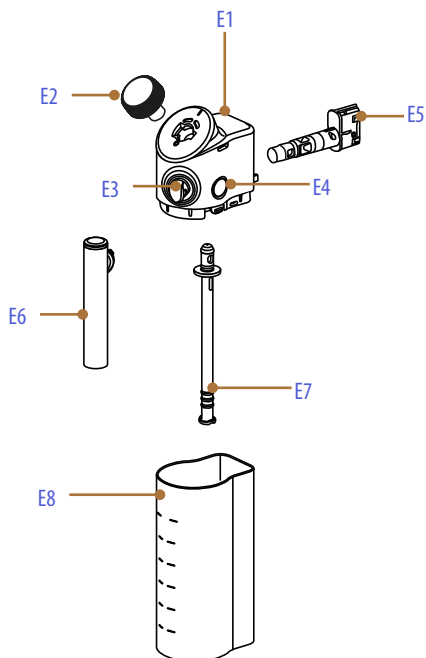

- E1.** Veko karafy na mlieko
- E2.** Gombík peny
- E3.** Konektor vydávača mlieka (neodnímateľný)
- E4.** Tlačidlo uvoľnenia veka
- E5.** Konektor karafy na mlieko
- E6.** Vydávač mlieka
- E7.** Nasávacía hadička na mlieko (silikónová)
- E8.** Nádržka na mlieko

Magnifica Evo Next Prvé použitie spotrebiča



Poznámka:

- Prípadné stopy kávy v mlynčeku na kávu sú spôsobené nastavovacími skúškami spotrebiča pred jeho uvedením do predaja a svedčia o dôkladnej starostlivosti, s ktorou pristupujeme k výrobku.
- Pri prvom použití prepláchnite horúcou vodou všetko príslušenstvo a odnímateľné komponenty určené na kontakt s vodou a mliekom (nádržku na vodu, vydávač vody, karafu na mlieko atď...). Odporúča sa umývať karafu na mlieko v umývačke riadu (pozri odsek [Úplné vyčistenie karafy na mlieko](#)).

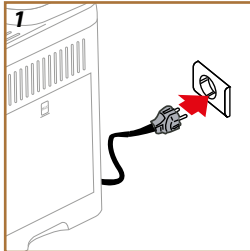

1. Pripojte napájací kábel (A8) k elektrickej sieti (obr. 1).

Kávovar sa zapne a bude vás sprevádzať nastavením podľa vašich potrieb: postupujte podľa pokynov na displeji (B11) a model Magnifica bude pripravený na použitie!

Tu je všetko potrebné:

	Čerstvá pitná voda
	Vydávač horúcej vody (už vložený do kávovaru)
	Vaša obľúbená zrnková káva
	Nádoba (Uistite sa, či objem je aspoň 0,2 l)
	Skúška tvrdosti vody (Nájdete ho v balíku príslušenstva)

Zvoľte svoj jazyk

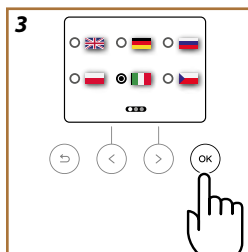
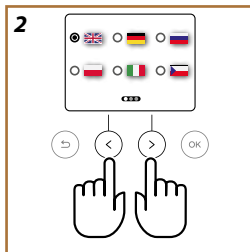

2. Na displeji (B11) sa zobrazí zvolený jazyk: stlačíte šípky posuvu „>“ (B4) alebo „<“ (B5), kým sa nezvolí vľavo zodpovedajúca vášmu jazyku (obr. 2).
3. Stlačte „OK“ (B3) pre potvrdenie zvoleného jazyka (obr. 3).

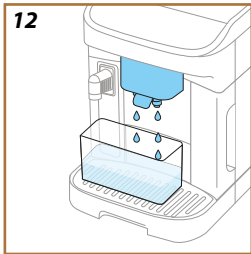
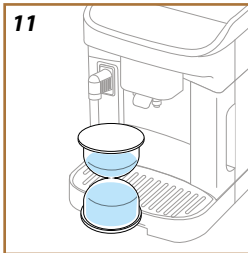
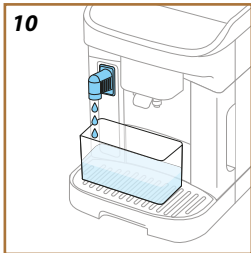
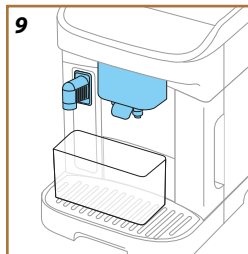
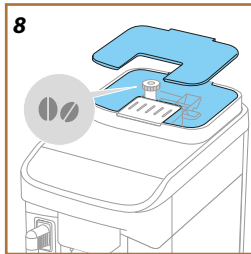
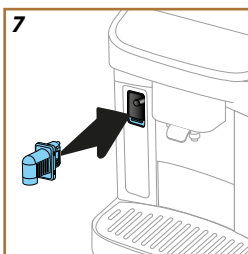
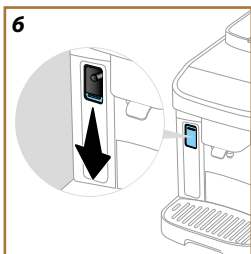
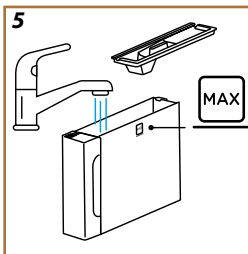
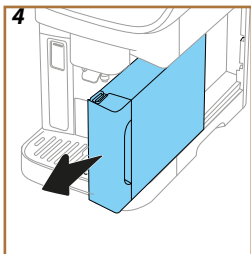

Naplnenie nádržky na vodu

4. Vytiahnite nádržku na vodu (A9) (obr. 4).
5. Naplňte čerstvou pitnou vodou po rysku MAX (obr. 5) a nádržku na vodu znovu založte do kávovaru, potom stlačte „>“ (B4).

Pripravte kávovar

6. Overte, či vydávač horúcej vody (D2) je vložený do kávovaru, v prípade, ak by nebol, potlačte smerom nadol dvierka konektora príslušenstva (A4) (obr. 6) a vložte vydávač horúcej vody (obr. 7). Stlačte „>“ (B4).
7. Naplňte zásobník na zrnkovú kávu (A1) (obr. 8), potom potvrdte stlačením „>“ (B4)

Prvé spustenie

8. Položte nádobu s minimálnym objemom 0,2 l pod vydávača kávy (A5) a horúcej vody (D2) (obr. 9).
9. Stlačte „OK“ (B3) pre spustenie preplachovania (obr. 10). Výdaj sa automaticky preruší.
10. Kávovar prejde na zohrievanie (obr. 11), ktoré sa ukončí výdajom horúcej vody z vydávača kávy (A5) (obr. 12).
11. Stlačte „OK“ (B3) pre ďalší krok.









Overenie tvrdosti vody

Spotrebič si vyžaduje odvápnovanie po vopred stanovenom období prevádzky, ktoré závisí od tvrdosti vody. Podľa potreby môžete spotrebič naprogramovať v závislosti od skutočnej tvrdosti vody používanej v rôznych regiónoch a upraviť tak frekvenciu odvápnovania. Preto sa odporúča nastaviť správnu hodnotu okamžite: kávovar vás prevedie krok za krokom. Postupujte podľa nasledujúceho opisu:

12. Vyberte z obalu dodaný reakčný prúžok (D3) „Total hardness test“ (v balíku príslušenstva). Stlačte „>“ (B4).
13. Prúžok úplne ponorte na približne jednu sekundu do pohára so vzorkou vody, ktorú chcete použiť s kávovarom. Stlačte „>“ (B4).
14. Prúžok vytiahnite z vody a zľahka ním potraсте. Po približne jednej minúte sa vytvoria 1, 2, 3 alebo 4 červené štvorce, v závislosti od tvrdosti vody, pričom každý štvorec zodpovedá 1 úrovni. Stlačte „>“ (B4).

Nastavte tvrdosť vody

15. So šípkami posuvu „<“ (B5) alebo „>“ (B4), zvolte guľôčku zodpovedajúcu úrovni tvrdosti zistenej v predchádzajúcom bode ako je uvedené v nasledujúcej tabuľke:

Reakčný prúžok	Tvrdosť vody
 	
	
	
	

16. Stlačte „OK“ (B3).
17. Od tejto chvíle je spotrebič naprogramovaný na nové nastavenie tvrdosti vody. Stlačte „OK“ (B3).

Poznámka:

Úroveň tvrdosti vody sa môže kedykoľvek zmeniť v menu nastavenia kávovaru (B2) (pozri „Tvrdosť vody“).

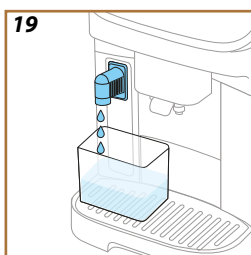
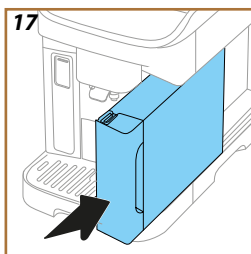
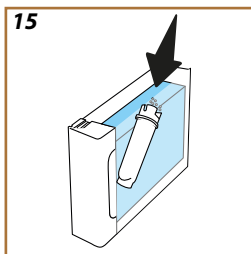
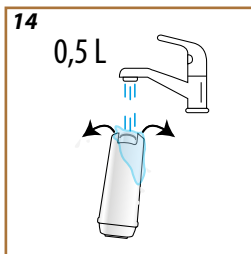
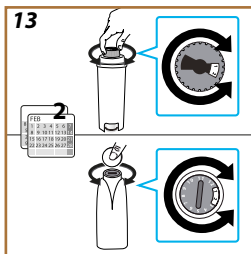

Inštalácia filtra

Pre zachovanie dobrého používania kávovaru aj časom, spotrebič navrhne inštaláciu zmäčkovacieho filtra De'Longhi (D5). Postupujte nasledovne pre jeho okamžitú inštaláciu, v opačnom prípade stlačte „ \leftarrow “ (B6) pre oddialenie:

18. Vyberte filter z obalu a stlačte „OK“ (B3).
19. Otáčajte dátumovníkom, kým sa nezobrazia nasledujúce 2 mesiace (obr. 13): stlačte šípku posuvu „ \rightarrow “ (B4) pre pokračovanie na nasledujúci krok.

Poznámka:

Trvanlivosť filtra je dva mesiace pri bežnom použití spotrebiča, ak spotrebič zostane nepoužívaný s inštalovaným filtrom, jeho trvanlivosť je maximálne 3 týždne.

20. Na aktiváciu filtra nechajte tiecť vodu z vodovodu do centrálneho otvoru filtra tak dlho, kým voda nevychádza z bočných otvorov po dobu viac ako jednu minútu (obr. 14). Stlačte šípku posuvu „ \rightarrow “ (B4) pre pokračovanie na nasledujúci krok.

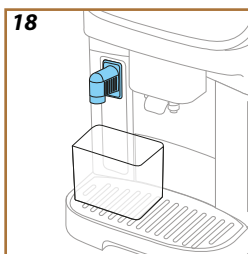
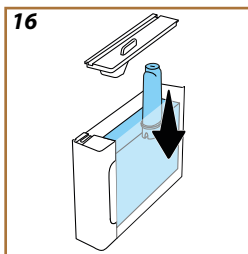

21. Vytiahnite nádržku na vodu (A9) z kávovaru a naplňte ju čerstvou pitnou vodou; odoberte veko nádržky na vodu a ponorte filter do nádržky na vodu, stlačte strednú časť filtra 2--3, aby sa uvoľnili vzduchové bubliny (obr. 15). Stlačte šípku posuvu „ \rightarrow “ (B4) pre pokračovanie na nasledujúci krok.
22. Vložte filter do príslušného-uloženia (obr. 16) a zatlačte ho na doraz. Nádržku znovu zatvorte vekom. Stlačte šípku posuvu „ \rightarrow “ (B4) pre pokračovanie na nasledujúci krok.
23. Znovu založte nádržku na vodu (A9) (obr. 17). Stlačte šípku posuvu „ \rightarrow “ (B4)

24. Podvydávač horúcej vody umiestnite prázdnu nádobu s minimálnym objemom 0,5 litra (obr. 18) a stlačte „OK“ (B3) pre aktiváciu filtra.
25. Spotrebič vydá horúcu vodu (obr. 19) a preruší sa automaticky.
26. Filter je teraz aktívny. Stlačte „OK“ (B3).

Technické detaily sa skončili: stlačte šípku posuvu „ \rightarrow “ (B4).

Tutoriál

Krátky video tutoriál vám pomôže lepšie spoznať váš kávovar.

Podpora pre prevádzku

Na displeji nájdete QR kód na skenovanie so smartfónom na prístup k návodom a podporným materiálom pre prevádzku kávovaru. Stlačte šípku posuvu „>“ (B4).

QR kód je k dispozícii vnútri informácií menu nastavení kávovaru (B2), v položke „Podpora“.

Stlačte šípku posuvu „>“ (B4), potom „OK“ (B3): kávovar je pripravený na použitie.

Poznámka:

- Pri prvom použití je potrebné urobiť 4–5 šálok kávy cappuccino, kým spotrebič nezačne dávkovať do šálky uspokojivý výsledok.
- Pri prvom použití je okruh vody prázdny, preto môže byť spotrebič veľmi hlučný: hlučnosť sa znižuje, keď sa okruh naplní.

Magnifica Evo Next Zapnutie kávovaru

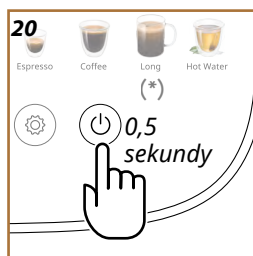

Poznámka:

Pri každom zapnutí spotrebič automaticky vykoná cyklus predhrievania a preplachovania, ktorý sa nemôže prerušiť. Spotrebič je pripravený na použitie iba po vykonaní tohto cyklu.

1. Pre zapnutie kávovaru podržte stlačené tlačidlo  (B1) na 0,5 sekundy (obr. 20): kávovar sa zapne.
2. Po skončení zohrievania sa začne fáza preplachovania horúcou vodou, ktorá vyteká z vydávača kávy (A5); týmto spôsobom, okrem toho, že sa zohreje kotol, kávovar rozvedie horúcu vodu do vnútorných potrubí, aby sa aj tieto zohriali.

Pri každom vypnutí spotrebič vykoná automatické preplachovanie, pokiaľ bola pripravená káva

1. Pre vypnutie kávovaru, podržte stlačené tlačidlo  (B1) na 0,5 sekundy (obr. 20).
2. Akje to stanovené, kávovar vykoná preplachovanie z vydávača kávy (A5) horúcou vodou, a potom sa vypne (stand-by).

Pozor!

Nikdy nevyťahujte zástrčku, keď je spotrebič zapnutý.

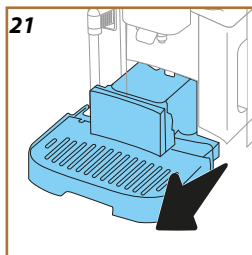

Vypnutie na dlhšiu dobu

Ak sa spotrebič nepoužíva dlhšiu dobu (napr. pred dovolenkou), postupujte podľa pokynov v ods. [Vyprázdnite okruh](#).

Ak sa spotrebič nepoužíva niekoľko dní, postupujte nasledujúcim spôsobom:

1. Pre vypnutie kávovaru, podržte stlačené tlačidlo  (B1) na 0,5 sekundy (obr. 20).
2. Vytiahnite, vyprázdnite a vyčistite odkvapkávaciú tácku (A7) zásobník na vylúhovanú kávu (A11) (obr. 21) a nádržku na vodu (A9);
3. Odpojte napájací kábel (A8) zo zásuvky.

Poznámka:

Pri opätovnom zapnutí spotrebiča naplňte nádobu na vodu a pred dávkovaním nápoja 3-krát prepláchnite, ako je uvedené v odseku [Preplachovanie](#).



Magnifica Evo Next Nastavenia menu

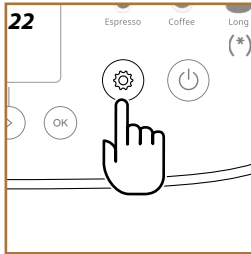

Vstúpte do nastavení menu

1. Stlačte tlačidlo (B2) (obr. 22).
Nastavenia sú rozdelené do troch tém:

• Údržba

- __Preplachovanie
- __Odvápňovanie
- __Vodný filter
- __Karafa na mlieko
- __Vyprázdnite okruh

• Preferencie

- __Automatické vypnutie
- __Zvukový signál
- __Úspora energie
- __Teplota kávy
- __Mlynček na kávu
- __Tvrdosť vody
- __Jazyky
- __Hodnoty z výroby

• Informácie

- __Štatistika
- __Sériové číslo
- __Podpora

2. Stláčajte šípky posuvu „>“ (B4) alebo „<“ (B5), kým sa nezvolí požadovaná téma.
3. Stlačte „OK“ (B3) pre vstup do nastavení.
4. Stlačte „↶“ (B6) pre návrat späť.
5. Znovu stlačte „↶“ pre posun na domovskú stránku.

Údržba: Preplachovanie

1. Stlačte tlačidlo (B2).
2. Stláčajte šípky posuvu „>“ (B4) alebo „<“ (B5), kým sa nezvolí „Údržba“. Stlačte „OK“ (B3).
3. Stláčajte šípky posuvu „>“ (B4) alebo „<“ (B5), kým sa nezvolí „Preplachovanie“ (obr. 23).

S touto funkciou je možné nechať vytekať horúcu vodu z vydávača kávy tak, aby sa vyčistil a zohrial vnútorný okruh spotrebiča.

Ak chcete pokračovať v preplachovaní:

4. Umiestnite pod vydávač kávy (A5) nádobu s minimálnym objemom 0,2 l (obr. 9).
5. Stlačte „OK“ (B3): po niekoľkých sekundách vyteká horúca voda z vydávača kávy, ktorá čistí a zohrieva vnútorný okruh kávovaru.
6. Pre prerušenie preplachovania stlačte „↶“ (B6) alebo počkajte na automatické prerušenie.

Poznámka:

- Pre obdobia nepoužívania presahujúce 3 - 4 dni sa dôrazne odporúča po opätovnom zapnutí spotrebiča vykonať 2 - 3 preplachovania ešte pred použitím;
- Je normálne, ak sa po vykonaní takehoto čistenia v nádobe na zvyšky kávy nachádza voda (A11).

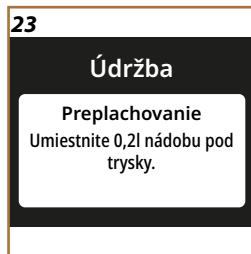

24

Údržba

Odvápňovanie

Skontrolujte lištu pre ďalší cyklus

**25**

Údržba

Odvápňovanie

Ste pripravení spustiť odvápnovanie? (25 min.)

26

Údržba

Vodný filter

Ste pripravení inštalovať vodný filter?

27

Údržba

Vodný filter

Je čas na výmenu vodného filtra. Začneme?

Údržba: Odvápnovanie

1. Stlačte tlačidlo  (B2).
2. Stláčajte šípky posuvu „>“ (B4) alebo „<“ (B5), kým sa nezvolí „Údržba“. Stlačte „OK“ (B3).
3. Stláčajte šípky posuvu „>“ (B4) alebo „<“ (B5), kým sa nezvolí „Odvápňovanie“.

Na displeji (B11) sa zobrazí progresívna lišta (obr. 24), ktorá označuje, o aký čas bude potrebné odvápnovanie (obr. 25).

4. Ak chcete pokračovať v odvápnovaní, stlačte „OK“ (B3) a riadte sariadeným postupom. Pokyny sú k dispozícii aj v kapitole „Odvápňovanie“.
5. Ak chcete zvoliť inú položku, stláčajte šípku posuvu „>“ (B4) alebo „<“ (B5), kým sa nezvolí požadovaná téma, v opačnom prípade stlačte „↶“ (B6) pre výstup.

Údržba: Vodný filter

Aby sa dobrá prevádzka spotrebiča udržala aj v priebehu času, odporúčame používať zmäčkovací filter De'Longhi (D5).

Pre viac informácií navštívte www.delonghi.com.

WATERFILTER  EAN: 8004399327252

1. Stlačte tlačidlo  (B2).
2. Stláčajte šípky posuvu „>“ (B4) alebo „<“ (B5), kým sa nezvolí „Údržba“. Stlačte „OK“ (B3).
3. Stláčajte šípky posuvu „>“ (B4) alebo „<“ (B5), kým sa nezvolí „Vodný filter“.

Ak vodný filter nie je nainštalovaný (obr. 26):

4. Stlačte „OK“ (B3) a riadte sa riadeným postupom. Pokyny sú k dispozícii aj v kapitole „Inštalácia filtra“.

Ak sa vodný filter musí vymeniť (obr. 27) stlačte „OK“ (B3):

4. Stlačte „OK“ (B3) pre potvrdenie a riadte sa riadeným postupom.

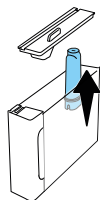
28

5. Vytiahnite nádržku na vodu (A9), odstráňte veko a vyberte zmäčkovací filter (obr. 28). Stlačte „OK“ (B3) pre potvrdenie odstránenia a pokračujte. Stlačte šípku posuvu „>“ (B4) pre pokračovanie.
6. Pre inštaláciu nového filtra: stlačte „OK“ (B3) a riadte sa

29

Údržba

Karafa na mlieko



Tipy, ako dosiahnuť najlepšie výsledky s karafou na mlieko

30

Údržba

Vyprázdnite okruh
Ste pripravení vyprázdniť
vodný okruh?

riadeným postupom. Pokyny sú k dispozícii aj v kapitole "Inštalácia filtra".

7. Pre použitie kávovaru bez filtra: stlačte „“ (B6). Ak chcete zvoliť inú položku, stláčajte šípku posuvu „>“ (B4) alebo „<“ (B5), kým sa nezvolí požadovaná téma, v opačnom prípade stlačte „“ (B6) pre výstup,
8. Stlačte „“ znovu pre návrat na domovskú stránku.

Údržba: Karafa na mlieko

1. Stlačte tlačidlo  (B2).
2. Stláčajte šípky posuvu „>“ (B4) alebo „<“ (B5), kým sa nezvolí „Údržba“. Stlačte „OK“ (B3).
3. Stláčajte šípky posuvu „>“ (B4) alebo „<“ (B5), kým sa nezvolí „Karafa na mlieko“ (obr. 29).

V tomto oddiele nájdete všetky pokyny na zabezpečenie účinnosti karafy na mlieko postupom času a, aby ste vždy získali penu, ktorú si želáte. Stlačte „OK“ (B3). Stláčajte šípky posuvu „>“ (B4) alebo „<“ (B5), kým sa nezvolí požadovaná položka:

- **Čistenie:** Pre aktiváciu čistenia stlačte „OK“ (B3) a riadte sa riadeným postupom. Na konci sekvencie stlačte „OK“ (B3) pre návrat na domovskú stránku.
- **Hĺbkové čistenie:** kávovar si pravidelne vyžaduje hĺbkové čistenie. Pre zobrazenie úkonov, ktoré sa majú vykonať, stlačte „OK“ (B3) a zobrazte obrazovky stáčaním šípok posuvu „>“ (B4) alebo „<“ (B5). Pokyny sú k dispozícii aj v kapitole "Úplné vyčistenie karafy na mlieko". Na konci sekvencie stlačte „OK“ (B3) pre návrat na domovskú stránku.
- **Tipy na horúcu penu:** stlačte „OK“ (B3) a zobrazte obrazovky stáčaním šípok posuvu „>“ (B4) alebo „<“ (B5). Informácie sú k dispozícii aj v kapitole „Aké mlieko použiť?“. Na konci sekvencie stlačte „OK“ (B3) pre návrat na domovskú stránku.

Údržba: Vyprázdnite okruh

1. Stlačte tlačidlo  (B2).
2. Stláčajte šípky posuvu „>“ (B4) alebo „<“ (B5), kým sa nezvolí „Údržba“. Stlačte „OK“ (B3).
3. Stláčajte šípky posuvu „>“ (B4) alebo „<“ (B5), kým sa nezvolí „Vyprázdniť okruh“ (obr. 30).

Pred obdobím nečinnosti, aby sa zabránilo vzniku ľadu v okruhoch, alebo pred zanesením do servisného strediska odporúčame vypustiť hydraulický okruh spotrebiča.

4. Stlačte „OK“ (B3) a riadte sa riadeným postupom.
5. Vytiahnite odkvapkávaciu misku (A7) (obr. 21), vyprázdniť a vyčistite samotnú misku a nádobku na zvyšky vylúhovanej kávy (A11). Znovu všetko založte.

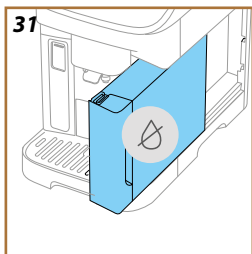

6. Stlačte šípku posuvu „>“ (B4). Položte nádobu s minimálnym objemom 0,2 l pod vydávачe kávy (A5) a horúcej vody (D2) (obr. 9).
7. Stlačte „OK“ (B3): kávovar vykoná preplachovanie horúcou vodou z vydávачov.
8. Po dokončení preplachovania vytiahnite nádržku na vodu (obr. 31) a vyprázdnite ju.
9. Ak je vložený, vytiahnite filter (D5) z nádržky na vodu a stlačte šípku posuvu „>“ (B4).
10. Znovu založte nádržku (prázdnu) a stlačte šípku posuvu „>“ (B4).
11. Potvrďte, že ste pripravení a stlačte „OK“ (B3).
12. Počkajte, kým spotrebič nevykoná vyprázdnenie; (Pozor: z vydávачov vyteká horúca voda!). Pri vyprázdňovaní okruhu môže byť spotrebič hlučnejší: ide o normálny jav.
13. Po dokončení vyprázdnenia vytiahnite, vyprázdnite a znovu založte odkvapkávaciu misku, potom stlačte „OK“ (B3).
14. Stlačte „OK“ (B3): kávovar sa vypne (standby).
15. Spotrebič odpojte z elektrickej siete.
16. Pri nasledujúcom zapnutí spotrebiča postupujte podľa pokynov v kapitole „Prvé použitie spotrebiča“.

Preferencie: Automatické vypnutie

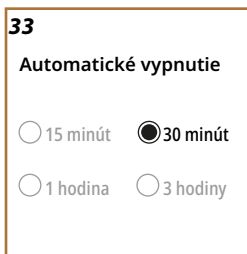
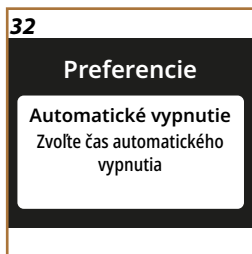

1. Stlačte tlačidlo  (B2).
2. Stláčajte šípky posuvu „>“ (B4) alebo „<“ (B5), kým sa nezvolí „Preferencie“. Stlačte „OK“ (B3).
3. Stláčajte šípky posuvu „>“ (B4) alebo „<“ (B5), kým sa nezvolí „Aut. vypnutie“ (obr. 32).

Je možné nastaviť automatické vypnutie, aby sa vykonalo tak, že spotrebič sa vypne po 15 alebo 30 minútach alebo po 1 alebo 3 hodinách nepoužívania.

4. Stlačte „OK“ (B3): na displeji sa zobrazí aktuálne zvolený čas aut. vypnutia a ďalšie zvoliteľné voľby (obr. 33).
5. Stláčajte šípky posuvu „>“ (B4) alebo „<“ (B5), kým sa nezvolí požadovaný čas aut. vypnutia: stlačte „OK“ (B3) pre uloženie nového nastavenia.
6. Stlačte „↶“ (B6) pre návrat na predchádzajúcu obrazovku.
7. Stlačte „↷“ (B6) pre návrat na domovskú stránku.



34**Preferencie****Zvukový signál**

Aktivovať alebo deaktivovať zvukové signály

Preferencie: Zvukový signál

1. Stlačte tlačidlo  (B2).
2. Stlačajte šípky posuvu „>“ (B4) alebo „<“ (B5), kým sa nezvolí „Preferencie“. Stlačte „OK“ (B3).
3. Stlačajte šípky posuvu „>“ (B4) alebo „<“ (B5), kým sa nezvolí „Zvukový signál“ (obr. 34).

Keď je aktívny, kávovar vydá zvukový signál pri každom úkone. V tejto položke môžete zapnúť alebo vypnúť zvukový signál:

4. Stlačte „OK“ (B3): na displeji sa zobrazí aktuálne aktívna preferencia.
5. Stlačte šípky posuvu „>“ (B4) alebo „<“ (B5) pre zapnutie (On) alebo vypnutie (Off) funkcie: stlačte „OK“ (B3) pre uloženie nového nastavenia.
6. Stlačte  (B6) pre návrat na predchádzajúcu obrazovku.
7. Stlačte  (B6) pre návrat na domovskú stránku.

35**Preferencie****Úspora energie**

Použite túto funkciu na šetrenie energie



**Preferencie: Úspora energie**

1. Stlačte tlačidlo  (B2).
2. Stlačajte šípky posuvu „>“ (B4) alebo „<“ (B5), kým sa nezvolí „Preferencie“. Stlačte „OK“ (B3).
3. Stlačajte šípky posuvu „>“ (B4) alebo „<“ (B5), kým sa nezvolí „Úspora energie“ (obr. 35).

Keď je táto funkcia aktívna, zaručuje nižšiu spotrebu elektrickej energie v súlade s európskymi normami. V tejto položke môžete zapnúť alebo vypnúť úsporu energie:

4. Stlačte „OK“ (B3): na displeji sa zobrazí aktuálne aktívna preferencia.
5. Stlačte šípky posuvu „>“ (B4) alebo „<“ (B5) pre zapnutie (On) alebo vypnutie (Off) funkcie: stlačte „OK“ (B3) pre uloženie nového nastavenia.

Poznámka:

- Symbol  označuje, že funkcia je aktívna.
- Symbol  označuje, že funkcia nie je aktívna.



36**Preferencie****Teplota kávy**

Nastavte teplotu vody používanej na prípravu kávy

Preferencie: Teplota kávy

1. Stlačte tlačidlo  (B2).
2. Stlačajte šípky posuvu „>“ (B4) alebo „<“ (B5), kým sa nezvolí „Preferencie“. Stlačte „OK“ (B3).
3. Stlačajte šípky posuvu „>“ (B4) alebo „<“ (B5), kým sa nezvolí „Teplota kávy“ (obr. 36).

V tejto položke môžete upraviť teplotu kávy, pri ktorej sa vydá káva.

4. Stlačte „OK“ (B3): na displeji sa zobrazí aktuálne aktívna preferencia.
5. Stlačte šípky posuvu „>“ (B4) alebo „<“ (B5) pre voľbu požadovanej teploty: stlačte „OK“ (B3) pre uloženie nového nastavenia.
6. Stlačte  (B6) pre návrat na predchádzajúcu obrazovku.
7. Stlačte  (B6) pre návrat na domovskú stránku.

Poznámka:

Zmena teploty má väčší účinok v prípade veľkých nápojov.

Preferencie: Mlynček na kávu

1. Stlačte  pre vstup do menu nastavení (obr. 13).
2. Stláčajte šípky posuvu „>“ (B4) alebo „<“ (B5), kým sa nezvolí „Preferencie“. Stlačte „OK“ (B3).
3. Stláčajte šípky posuvu „>“ (B4) alebo „<“ (B5), kým sa nezvolí „Nastav. mlynček“ (obr. 37).

Spotrebič navrhne tutoriál na správne nastavenie mlynčeka na kávu a dosiahnutie vynikajúcich výsledkov.

4. Stlačte „OK“ (B3): nahliadnite do odporúčaní o nastavení mletia a prelistujte si stránky šípkami „>“ (B4) alebo „<“ (B5) pre prečítanie celého tutoriálu.
5. Stlačte „OK“ (B3) pre návrat na domovskú stránku.

Poznámka:

- Odporúča sa vykonať ďalšie nastavenia mlynčeka na kávu až po vydaní aspoň 3 káv následne po opísanom postupe. Ak znovu dôjde k nesprávnemu výdaju kávy, postup zopakujte.
- Regulačný gombík je možné otočiť, len kým je kávový mlynček v chode, počas začiatkovej fázy prípravy kávových nápojov.

37

Preferencie

Mlynček na kávu

Upravte stupeň mletia pre dokonalú extrakciu

38

Preferencie

Tvrdosť vody

Stupeň tvrdosti vody nastavte pomocou reakčného prúžku

Preferencie: Tvrdosť vody

1. Stlačte tlačidlo  (B2).
2. Stláčajte šípky posuvu „>“ (B4) alebo „<“ (B5), kým sa nezvolí „Preferencie“. Stlačte „OK“ (B3).
3. Stláčajte šípky posuvu „>“ (B4) alebo „<“ (B5), kým sa nezvolí „Tvrdosť vody“ (obr. 38).

Pre nastavenie novej tvrdosti vody postupujte nasledujúcim spôsobom:

4. Overte tvrdosť vody ako je to uvedené na „Overenie tvrdosti vody“.
5. Stlačte „OK“ (B3) a upravte voľbu so šípkami posuvu „>“ (B4) alebo „<“ (B5).

39

Preferencie

Jazyky
Jazyk?

40



Preferencie

Hodnoty z výroby
Obnovte predvolené hodnoty prístroja alebo daného profilu

41

Informácie



Štatistika
Kontrola činnosti Vášho kávovaru

6. Stlačte „OK“ (B3) pre uloženie nového nastavenia.
7. Stlačte „“ (B6) pre návrat na predchádzajúcu obrazovku.
8. Stlačte „“ (B6) pre návrat na domovskú stránku.

Preferencie: Jazyky

1. Stlačte tlačidlo  (B2).
2. Stláčajte šípky posuvu „>“ (B4) alebo „<“ (B5), kým sa nezvolí „Preferencie“. Stlačte „OK“ (B3).
3. Stláčajte šípky posuvu „>“ (B4) alebo „<“ (B5), kým sa nezvolí „Jazyky“ (obr. 39).

Pre nastavenie nového jazyka postupujte nasledujúcim spôsobom:

4. Stlačte „OK“ (B3) a upravte voľbu sošípkami posuvu „>“ (B4) alebo „<“ (B5).
5. Stlačte „OK“ (B3) pre uloženie nového nastavenia.
6. Stlačte „“ (B6) pre návrat na predchádzajúcu obrazovku.
7. Stlačte „“ (B6) pre návrat na domovskú stránku.

Preferencie: Hodnoty z výroby

1. Stlačte tlačidlo  (B2).
2. Stláčajte šípky posuvu „>“ (B4) alebo „<“ (B5), kým sa nezvolí „Preferencie“. Stlačte „OK“ (B3).
3. Stláčajte šípky posuvu „>“ (B4) alebo „<“ (B5), kým sa nezvolí „Hodnoty z výroby“ (obr. 40).

Táto funkcia obnoví všetky nastavenia ponuky a všetky prispôbenia vykonané používateľom na hodnoty z výroby (okrem jazyka, ktorý ostáva podľa posledného nastavenia a štatistiky).

4. Stlačte „OK“ (B3): sošípkami posuvu „>“ (B4) alebo „<“ (B5) zvolte, čo chcete resetovať: „Kávovar“ alebo „Jeden profil“.
- **Kávovar:** Stlačte „OK“ (B3) 2-krát a počkajte na resetovanie kávovaru. Znovu stlačte „OK“ (B3) pre návrat na domovskú stránku.

Poznámka:

Po obnovení na hodnoty z výroby kávovar znovu navrhne úvodný tutorial

- **Jeden profil:** Stlačte „OK“ (B3) a so šípkami posuvu „>“ (B4) alebo „<“ (B5) zvolte profil, ktorý sa má resetovať. Stlačte „OK“ (B3) 2-krát a počkajte, kým kávovar nerestuje profil. Znovu stlačte „OK“ (B3) pre návrat na domovskú stránku.

Informácie: Štatistika

1. Stlačte tlačidlo  (B2).
2. Stláčajte šípky posuvu „>“ (B4) alebo „<“ (B5), kým sa nezvolí „Informácie“. Stlačte „OK“ (B3).

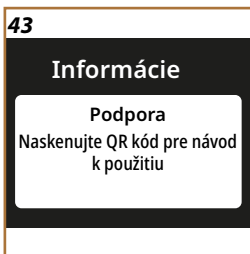
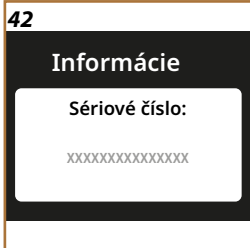

3. Stláčajte šípky posuvu „>“ (B4) alebo „<“ (B5) , kým sa nezvolí „Štatistika“ (obr. 41).
4. Stlačte „OK“ (B3). Zobrazte si všetky údaje o kávozare listovaním pomocou šípiek „>“ (B4) alebo „<“ (B5).
5. Stlačte „↩“ (B6) pre návrat na predchádzajúce obrazovky.
6. 2-krát stlačte „↩“ (B6) pre návrat na domovskú stránku

Informácie: Sériové číslo



1. Stlačte tlačidlo  (B2).
2. Stláčajte šípky posuvu „>“ (B4) alebo „<“ (B5) , kým sa nezvolí „Informácie“. Stlačte „OK“ (B3).
3. Stláčajte šípky posuvu „>“ (B4) alebo „<“ (B5) , kým sa nezvolí „Sériové číslo“ (obr. 42). Na obrazovke sa zobrazí sériové číslo kávovaru, užitočné pre identifikáciu kávovaru.
4. Stlačte „↩“ (B6) pre návrat na predchádzajúce obrazovky.
5. Stlačte „↩“ (B6) pre návrat na domovskú stránku.

Informácie: Podpora

1. Stlačte tlačidlo  (B2).
2. Stláčajte šípky posuvu „>“ (B4) alebo „<“ (B5) , kým sa nezvolí „Informácie“. Stlačte „OK“ (B3).
3. Stláčajte šípky posuvu „>“ (B4) alebo „<“ (B5) , kým sa nezvolí „Podpora“ (obr. 43).
4. Stlačte „OK“ (B3). Smartfónom naskenujte QR kód, aby ste videli návod a mali podporu.
5. Stlačte „↩“ (B6) pre návrat na predchádzajúcu obrazovku.
6. 2-krát stlačte „↩“ (B6) pre návrat na domovskú stránku.

Magnifica Evo Next Vol'ba profilov

Kávovar má 3 zvoliteľné profily, ku každému z nich zodpovedá iná farba:

- Profil 1: 
- Profil 2: 
- Profil 3: 

Kávovar je prednastavený na Profil 1: pre prechod na iný profil stlačte tlačidlo  (B7): volba profilu sa môže urobiť pred, aj po volbe nápoja.



Magnifica Evo Next Kávové nápoje

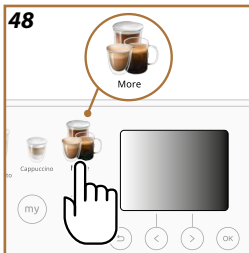
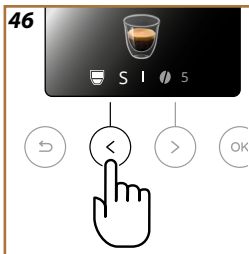
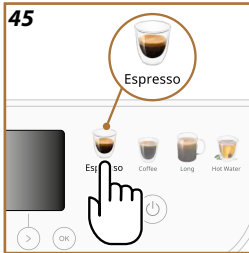
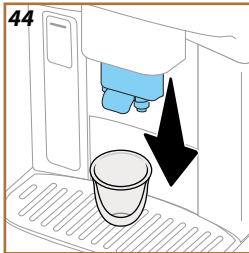

Prípravte kávovar na prípravu kávových nápojov

Pozor!

Nepoužívajte zrnká zelenej kávy, karamelizované kávové zrnká alebo kávové zrnká obalené v cukre, pretože by sa mohli nalepiť do mlynčeka na kávu a znemožniť jeho použitie.

1. Umiestnite 1 alebo 2 šálky pod vydávač kávy (A5).
2. Znížte vydávač tak, aby ste ho čo najviac priblížili k šálke (obr. 44): dosiahne sa tak lepšia crema.

Kávovar navrhne široký rad kávových nápojov, z ktorých si môžete vybrať. Pozrite [Menu extra nápojov \(rôznych podľa modelov\)](#) pre podrobnosti o nápojoch zahrnutých v „More“ (B10).

Kávový nápoj s priamou voľbou

1. Stlačte obrázok zodpovedajúci nápoju (napr. Espresso) (obr. 45).
2. Stlačte „OK“ (B3), ak chcete vydať nápoj so štandardným množstvom a arómou alebo osobne nastavte nápoj nasledujúcim spôsobom:
 - Stlačte šípku posuvu „<“ (B5) pre úpravu množstva (obr. 46): **S, M, L** alebo **XL**.
 - Stlačte šípku posuvu „>“ (B4) pre úpravu arómy (obr. 47): od **1** (extra slabá) do **5** (extra silná).
3. Stlačte „OK“ (B3) pre spustenie prípravy. Spotrebič pristúpi k príprave a na displeji sa objaví opis každej jednotlivé fázy (mletie, výdaj kávy).
4. Po dokončení výdaja je možné uložiť úpravy v aktuálnom profile stlačením „OK“ (B3). Ak nechcete uložiť nové nastavenia, stlačte „↶“ (B6).

Poznámka

Ak uložíte nové nastavenia, zostanú IBA v pamäti zvoleného profilu.

Spotrebič je pripravený na ďalšie použitie.

Nápoje z menu „More“ (B10)

1. Stlačte obrázok „More“ (obr. 48).
2. Stláčajte šípky posuvu „>“ (B4) alebo „<“ (B5), kým sa nezvolí požadovaný nápoj. Stlačte „OK“ (B3).
3. Stlačte „OK“ (B3) pre voľbu požadovaného nápoja.
4. Vstúpite do osobných nastavení nápoja:
 - Stlačte šípku posuvu „<“ (B5) pre úpravu množstva (obr. 46): **S, M, L** alebo **XL**.
 - Stlačte šípku posuvu „>“ (B4) pre úpravu arómy (obr. 47): od **1** (extra slabá) do **5** (extra silná).
5. Stlačte „OK“ (B3) pre spustenie prípravy. Spotrebič pristúpi k príprave a na displeji sa objaví opis každej jednotlivé fázy (mletie, výdaj kávy).

- Po dokončení výdaja je možné uložiť úpravy v aktuálnom profile stlačením „OK“ (B3). Ak nechcete uložiť nové nastavenia, stlačte „↶“ (B6).

Poznámka

Ak uložíte nové nastavenia, zostanú IBA v pamäti zvoleného profilu.

Príprava s mletou kávou

Pozor!

- Nikdy do spotrebiča nesypte mletú kávu, keď je spotrebič vypnutý, aby ste tak zabránili rozsypaniu kávy vnútri a znečisteniu spotrebiča. Spotrebič by sa týmto spôsobom mohol poškodiť.
- Nikdy nesypte viac ako 1 zarovnanú odmerku (D1), inak by mohlo dôjsť k znečisteniu kávovaru k upchatiu násypky.
- Ak používate mletú kávu, je možné naraz pripraviť iba jednu kávu.
- Z mletej kávy nie je možné pripraviť nápoje **Doppio+**, **2x Espresso**, **Cappuccino+**.
- Pri príprave kávy **Long**: v strede prípravy, keď si to vyžiada kávovar, nasypte zarovnanú odmerku mletej kávy a stlačte „Ok“ (B3).

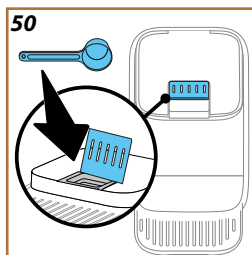
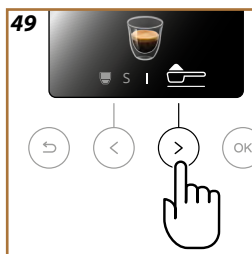



- Zvoľte nápoj na prípravu ako je to znázornené v kapitolách „Kávový nápoj s priamou voľbou“ alebo „Nápoje z menu „More“ (B10)“
- Po vstupe do osobného nastavenia nápoja stlačajte šípku posuvu „>“ (B4), kým sa nezobrazí symbol ☕ (odmerka kávy) (obr. 49).
- Zdvihnite dverka násypky na mletú kávu (A2) (obr. 50).
- Overte, či násypka na mletú kávu nie je upchatá; pridajte jednu zarovnanú odmerku mletej kávy a stlačte „OK“ (B3) pre pokračovanie vo výdaji.
- Spotrebič vykoná výdaj a na displeji sa objaví opis každej jednotlivéj fázy (zohrievanie vody, výdaj kávy).

Po dokončení prípravy je spotrebič pripravený pre ďalšie použitie.

- Kým kávovar pripravuje kávu, výdaj sa môže kedykoľvek zastaviť stlačením tlačidla zodpovedajúceho „Stop“ (B5) alebo „↩“ (B6).
- Akonáhle sa dokončí výdaj, ak chcete zvýšiť množstvo kávy, stačí stlačiť tlačidlo zodpovedajúce „Extra“ (B4). Po dosiahnutí požadovaného množstva stlačte tlačidlo zodpovedajúce „Stop“ (B5) alebo „↩“ (B6).
- Počas používania sa na displeji objavia niektoré správy („Naplňte nádržku čerstvou vodou po rysku MAX“ atď.), význam ktorých je uvedený v kapitole „Časté správy a alarmové správy“.
- Ak káva vyteká po kvapkách alebo má málo výraznú chuť, málo cremy alebo je príliš studená, nahliadnite do tutoriálu o nastavení mletia (pozri odsek „Mlynček na kávu“) a kapitolu „FAQ“.
- Ak je režim „Úspora energie“ aktivovaný, výdaj prvej kávy by si mohol vyžadovať niekoľko sekundové čakanie navyše.

Odporúčania pre dosiahnutie horúcejšej kávy

Horúcejšiu kávu dosiahnete aj nasledujúcim postupom:

- pred výdajom kávy vykonajte preplachovanie (pozri „Preplachovanie“ v menu nastavenia  (B2)).
- nahrejte šálky horúcou vodou (použite funkciu horúca voda, pozri kapitolu „Horúca voda“).
- zvýšte nastavenie teploty kávy (pozri „Teplota kávy“ v menu nastavenia  (B2)).



Magnifica Evo Next Nápoje s mliekom

Príprava karafy na mlieko

Poznámka





Aby ste zabránili tomu, že mlieko bude málo napenené alebo bude mať veľké bubliny, karafu na mlieko vždy vyčistíte podľa opisu v odsekoch „Čistenie karafy na mlieko po každom použití (funkcia clean)” a “Úplné vyčistenie karafy na mlieko”

Aké mlieko použiť?

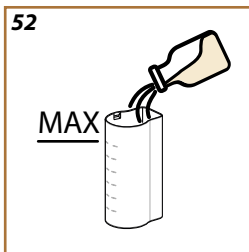
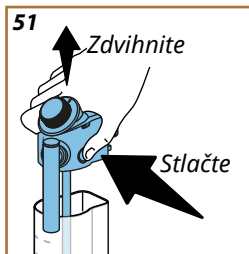
Kvalita peny sa môže meniť podľa:

- teploty mlieka alebo rastlinného nápoja (pre najlepšie výsledky vždy používajte mlieko alebo rastlinné nápoje s teplotou, ktorú má v chladničke, 5 °C);
- typu mlieka alebo rastlinného nápoja;
- použitej značky;
- ingrediencií a výživových hodnôt.



LatteCrema HOT	
 Kravské mlieko	
Plnotučné (tuk >3,5 %)	✓
Polotučné (obsah tuku medzi 1,5 a 1,8 %)	
Odtučnené (tuk <0,5 %)	
Rastlinné nápoje	
 Sójový	✓
 Mandľový	✓
 Ovsený	✓

Naplňte a pripojte karafu na mlieko

1. Stlačte tlačidlo uvoľnenia (E4) a zdvihnite veko (obr. 51).
2. Naplňte nádržku na mlieko (E8) dostatočným množstvom mlieka, pričom neprekračuje rysku MAX vytlačenú na veku (obr. 52);

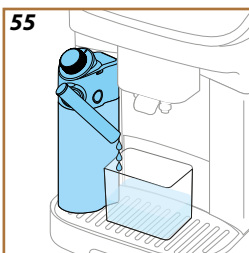
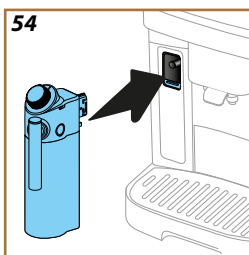
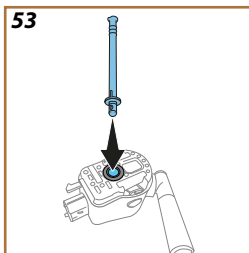

3. Uistite sa, či nasávacia hadička na mlieko (E7) je dobre vložená do príslušného uloženia na dne veka karafy na mlieko (obr. 53);
4. Nasadte veko späť na nádržku na mlieko;
5. Znížte dvierka konektora karafy (A4) a pripojte zatlačením až na doraz karafu (obr. 54). Kávovar vydá zvukový signál (ak je funkcia aktívna);
6. Pod dávkovače kávy a pod vydávač mlieka umiestnite šálku (A5) dostatočnej veľkosti (E6).
7. Uistite sa, či gombík (E2) je v polohe  (Pena).

Príprava mliečnych nápojov

Zvoľte požadovaný nápoj priamo z ovládacieho panelu (B9) alebo z „More“ (B10).

Podobne ako pre kávové nápoje, je možné dosiahnuť osobne nastavený nápoj zvolením volieb, ktoré kávovar navrhne.

Stlačte priamo na domovskej stránke obrázok prislúchajúci požadovanému nápoju.

Pre ručné prerušenie výdaja: stlačte šípku posuvu „<“ (B5) zodpovedajúcu „Stop“ pre prechod na nasledujúcu ingredienciu alebo stlačte „>“ (B6) pre prerušenie celej prípravy.

Čistenie karafy na mlieko po každom použití (funkcia clean)

Po každom výdaji mliečného nápoja si kávovar vyžaduje vykonať čistenie veka karafy na mlieko (E1). Pre spustenie čistenia postupujte takto:

1. Nádobu na mlieko nechajte v spotrebiči (nádobu na mlieko nie je potrebné vyprázdniť);
2. Umiestnite šálku alebo inú nádobu pod vydávač mlieka (E6) (obr. 55);
3. Stlačte „OK“ (B3) pre spustenie čistenia: z vydávača mlieka vyteká horúca voda a para. Čistenie sa preruší automaticky.

Ak musím vykonať niekoľko po sebe nasledujúcich priprav:

- Po každej príprave mlieka sa objaví správa na vyčistenie karafy (funkcia Clean): je možné vydať ďalšie nápoje ich zvolením priamo alebo stlačením „>“ (B6) pre odloženie čistenia. Vykonajte čistenie karafy na mlieko po poslednej príprave.

Po ukončení priprav je nádržka na mlieko prázdna alebo nie je dostatok mlieka pre ďalšie recepty

- Po vykonaní čistenia (s funkciou „Clean“), demontujte karafu na mlieko a vyčistite všetky komponenty podľa postupu uvedeného v odseku „Úplné vyčistenie karafy na mlieko“

Po dokončení příprav je ešte dostatok mlieka v nádržke pre ďalšie recepty

- Po vykonaní čistenia (funkcia „Clean“), vytiahnite karafu na mlieko a hneď ju uložte do chladničky. Karafu môžete skladovať v chladničke nie dlhšie ako 2 dni: potom vyčistíte všetky komponenty podľa postupu uvedeného v odseku „Úplné vyčistenie karafy na mlieko“.

Pozor:

Ak karafa na mlieko zostala mimo chladničky dlhšie ako 30 minút, demontujte a vyčistite všetky komponenty podľa postupu uvedeného v odseku „Úplné vyčistenie karafy na mlieko“.

Všeobecné poznámky po príprave mliečnych nápojov:

- Ak sa čistenie nevykoná, na domovskej stránke sa objaví symbol  (C4) na pripomenutie, že je potrebné vykonať čistenie karafy na mlieko. Pre spustenie funkcie pozri „Karafa na mlieko“
- V niektorých prípadoch pre vykonanie čistenia je nutné počkať, kým sa kávovar nezohreje.
- Aby ste dosiahli správne čistenie, počkajte na ukončenie čistenia (funkcia CLEAN). Funkcia je automatická. Nezastaví sa, kým prebieha.

1. Potlačte smerom nadol dvierka konektora príslušenstva (A4) a založte vydávač horúcej vody (D2) (obr. 7).
2. Pod vydávač horúcej vody položte šálku.
3. Na ovládacom paneli (B) stlačte obrázok zodpovedajúci horúcej vode.
4. Stlačte šípku posuvu „<“ (B5) pre voľbu množstva (obr. 46): S, M, L alebo XL.
5. Stlačte „OK“ (B3) pre spustenie prípravy.
6. Výdaj sa automaticky preruší.

Poznámka

- Pre ručné prerušenie výdaja stlačte tlačidlo zodpovedajúce „Stop“ (B5) alebo „↶“ (B6).
- Akonáhle sa výdaj automaticky preruší, môže sa zvýšiť stlačením tlačidla zodpovedajúceho tlačidlu „Extra“ (B4).

Funkcia my vám umožňuje zvoliť množstvo každej zložky použitej na prípravu požadovaného horúceho nápoja.

1. Overte, či bol vybratý profil (C3) , pre ktorý chcete osobne nastaviť nápoj.
2. Môžete vstúpiť do funkcie stlačením špeciálneho tlačidla „my“ (B8) a následne šípky posuvu „>“ (B4); , potom zvolte nápoj na osobné nastavenie (nápoj s priamou voľbou (B9) alebo v menu „More“ (B10)). Alebo môžete vstúpiť zvolením požadovaného nápoja (priama voľba alebo v menu „More“) a potom tlačidlom „my“.
3. V prípade príprav na báze kávy zvolte arómu šípku posuvu „>“ (B4).
4. Stlačte „OK“ (B3).
5. Uistite sa, či je umiestnená šálka so správnou veľkosťou pod vydávateľom kávy (A5) a stlačte „OK“ (B3).
6. Ako bude výdaj postupovať, bude sa naplňovať progresívna lišta. Keď sa dosiahne minimálne naprogramované množstvo, tlačidlo „OK“ (B3) bliká.
7. Keď je v šálke požadované množstvo, stlačte „OK“ (B3).
8. Stlačte „OK“ (B3) pre uloženie nových parametrov nápoja pre zvolený profil do pamäte.

Poznámka

- Ak uložíte nové nastavenia, zostanú IBA v pamäti zvoleného profilu (C3).
- Osobným nastavením jediného nápoja sa automaticky osobne nastaví aj príslušný dvojité nápoj (napr. Espresso).
- Je možné kedykoľvek opustiť naprogramovanie stlačením „↶“ (B6): hodnoty sa neuložia.
- Ak už nápoj bol naprogramovaný, kávovar prepíše naprogramovanie existujúcim.

Tabuľka množstiev

Nápoj*	Štandardné množstvo	Naprogramovateľné množstvo
Espresso	40 ml	20-180 ml
2X Espresso	40 ml + 40 ml	20-180 ml + 20-180 ml
Káva	180 ml	100-270 ml
Long	160 ml	115-250 ml
Americano	150 ml	70-480 ml
Doppio+	120 ml	80-180 ml
Horúca voda	250 ml	20-420 ml

(*) Nápoje odlišujúce sa typom a číslom podľa modelu.



Magnifica Evo Next Čistenie spotrebiča

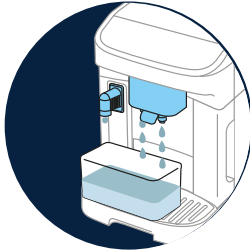

→ VNÚTORNÝ OKRUH SPOTREBIČA

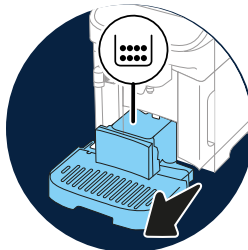

→ NÁDOBKA NA ZVÝŠKY KÁVY

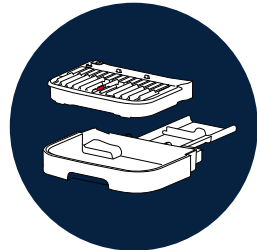

→ ODKVAPKÁVACIA MISKA A MRIEŽKA ODKVAPKÁVAJEC MISKY

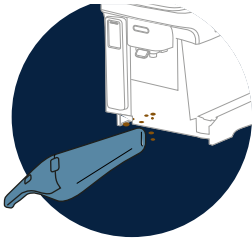

→ VNÚTRO KÁVOVARU

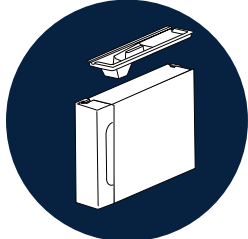

→ NÁDRŽKA NA VODU



→ ÚSTIA VYDÁVAČA KÁVY



→ JEDNOTKA ODNÍMATEĽNÝ VYLÚHOVAČ



→ NÁŠYPKA NA MLETÚ KÁVU

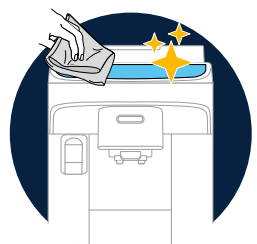

→ OVLÁDACÍ PANEĽ (B)

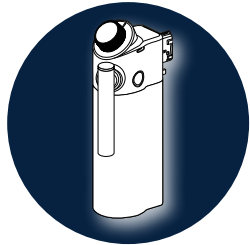

→ JÚPLNÉ VYČISTENIE KARAFY NA MLEKOU

Poznámka

- Na čistenie spotrebiča nepoužívajte rozpúšťadlá, drsné čistiace prostriedky, ani alkohol. Pri plnoautomatických spotrebičoch De'Longhi nie je potrebné používať na čistenie spotrebiča chemické prísady.
- Na odstraňovanie vodného kameňa alebo kávových usadenín nikdy nepoužívajte kovové predmety, pretože by tak mohlo dôjsť k poškrabaniu kovového alebo plastového povrchu.

Čo umývať v umývačke riadu

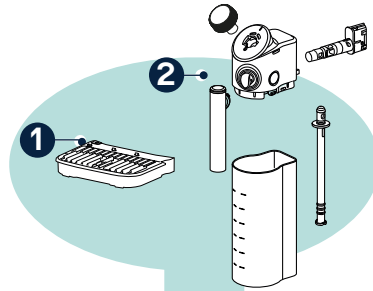

- 1** Mriežka nádoby na zachytávanie kvapiek (A12)



- 2** Karafa Lattecrema Hot (všetky komponenty sa demontujú)

Vnútorý okruh spotrebiča

Pre obdobia nepoužívania dlhšie ako 3-4 dni sa dôrazne odporúča, pred použitím kávovaru, ho zapnúť (Zapnutie kávovaru) a vykonať 2-3 preplachovania zvolením funkcie „Preplachovanie“.

Poznámka

Je bežné, keď sa po vykonaní takéhoto čistenia v nádobke na zvyšky kávy nachádza voda (A11)

Nádobka na zvyšky kávy

Keď si to spotrebič vyžiada, je potrebné ju vyprázdniť a vyčistiť. Kým sa nádobka na zvyšky kávy nevyčistí (A11), kávovar nemôže pripraviť kávu. Spotrebič signalizuje potrebu vyprázdniť nádobku, aj keď nie je plná, v prípade, ak uplynulo 72 hodín od prvej vykonanej prípravy (aby sa výpočet 72 hodín vykonal správne, spotrebič nikdy nesmie byť odpojený od napájania).

Pozor! Nebezpečenstvo popálenín

Ak sa pripraví niekoľko mliečnych nápojov po sebe, kovová podložka na šálky (A6) je horúca. Počkajte, kým nevychladne a potom ju uchyťte len za prednú časť.

Na vykonanie čistenia (pri zapnutom spotrebiči):

1. Vytiahnite odkvapkávacia misku (A7) a nádobku na zvyšky kávy (A11);
2. Vyprázdňte a vyčistite odkvapkávacia misku a nádobku na zvyšky kávy, pričom dajte pozor, aby ste odstránili všetky zvyšky, ktoré môžu byť usadené na dne.
3. Vložte späť odkvapkávacia misku s mriežkou (A12) a nádobku na zvyšky kávy.

Pozor!

Keď vytiahnete odkvapkávacia misku, je povinnosťou vždy vyprázdniť nádobku na zvyšky kávy, aj keď nebude úplne naplnená. Pokiaľ tento úkon nevykonáte, môže sa stať, že pri príprave ďalších káv sa nádobka na zvyšky kávy naplní viac, ako sa očakáva, a spotrebič sa upcháva zvyškami použitej kávy.

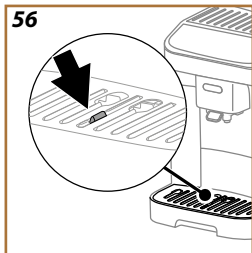

Odkvapkávacia miska a mriežka odkvapkávacej misky

Odkvapkávacia miska (A7) je vybavená plávajúcím indikátorom (A13) (červenej farby) hladiny obsiahnutej vody (obr. 56).

Skôr než plavák začne vyčnievať z podložky na šálky (A6), je potrebné vyprázdniť a vyčistiť nádobu, inak by voda mohla vytečť a poškodiť zariadenie, opornú plošinu alebo okolitý priestor. Pri vyberaní odkvapkávacej misky postupujte takto:

1. Vytiahnite odkvapkávacia misku so všetkými komponentmi (obr. 21).
2. Odoberte nádobku na zvyšky kávy (A11): vyprázdňte nádobku na zvyšky kávy;
3. Odoberte odkladaciu plochu na šálky (A6) a mriežku misky (A12) a dôkladne umyte všetky komponenty: mriežka odkladacej plochy na šálky sa nesmie umývať v umývačke riadu;
4. Znovu vložte do kávovaru odkvapkávacia misku so všetkými komponentmi.

Pozor!

Keď vytiahnete odkvapkávacia misku, je povinnosťou vždy vyprázdniť nádobku na zvyšky kávy, aj keď nebude úplne naplnená. Pokiaľ tento úkon nevykonáte, môže sa stať, že pri príprave ďalších káv sa nádobka na zvyšky kávy naplní viac, ako sa očakáva, a spotrebič sa upcháva zvyškami použitej kávy.

Vnútro kávovaru

Nebezpečenstvo úrazu elektrickým prúdom!

Pred akýmkoľvek čistením vnútorných častí spotrebiča musí byť spotrebič vypnutý (pozri "Vypnutie kávovaru") a odpojený od elektrickej siete. Spotrebič nikdy neponárajte do vody

1. Pravidelne (zhruba raz mesačne) kontrolujte, či vnútro kávovaru (prístupné po vybratí odkvapkávacej misky (A15)) nie je znečistené;
2. Ručným vysávačom odsajte všetky zvyšky

Nádržka na vodu

Pravidelne čistite (zhruba raz mesačne), a tiež pri každej výmene zmäčkovacieho filtra (D5), nádržku na vodu (A9).

1. Vytiahnite nádržku na vodu, odoberte zmäčkovací filter (ak je prítomný) a vypláchnite pitnou vodou;
2. Vyprázdňte nádržku na vodu a vyčistite ju horúcou vodou (približne 40 °C), pričom si, v prípade potreby, pomôžte čistou, neabrazívnou handrou. Dôkladne vypláchnite pod tečúcou vodou;
3. Ak bol predtým odobratý, znovu založte filter, nádržku naplňte čerstvou pitnou vodou až po rysku MAX a založte ju do kávovaru;
4. (Iba, ak je vložený zmäčkovací filter) Vydajte 100 ml horúcej vody pre opätovnú aktiváciu filtra.

Poznámka:

Ak sa spotrebič nepoužíva dlhšie ako 3 dni, vyčistite nádržku na vodu podľa opisu vyššie.

Ústia vydávača kávy

1. Pravidelne čistite vydávač kávy (A5) čistou handrou;
2. Overtre, či otvory vydávača kávy nie sú upchaté. V prípade potreby odstráňte zvyšky kávy špáradlom.

Odnímateľný vylúhovač

Vylúhovač (A16) je potrebné vyčistiť aspoň raz za mesiac.

Pozor!

Vylúhovač sa nedá vytiahnuť, ak je spotrebič zapnutý.

1. Ubezpečte sa, či bol spotrebič správne vypnutý (pozri kapitolu "Vypnutie kávovaru").
2. Vytiahnite nádržku na vodu (A9) (obr. 4);
3. Otvorte dverka vylúhovača (A14) (obr. 57) nachádzajúceho sa na pravom boku, pôsobením na horný hák;

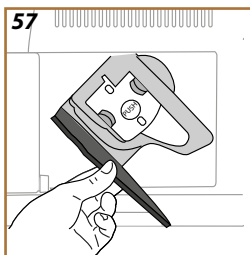

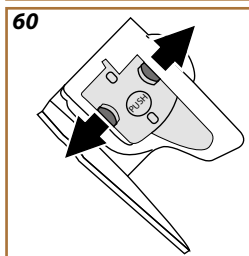
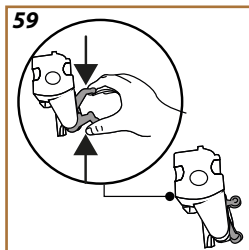
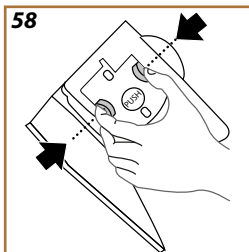

- Zatlačte smerom dovnútra dve farebné uvoľňovacie tlačidlá (obr. 58) a súčasne vytiahnite vylúhovač smerom von;
- Vylúhovač ponorte približne na 5 minút do čerstvej pitnej vody, a potom ho prepláchnite pod kohútikom;

Pozor!

VYPLÁCHNITE IBA VODOU

ŽIADNE ČISTIACE PROSTRIEDKY - ŽIADNA UMÝVAČKA RIADU

- Čistíte vylúhovač bez použitia saponátov, pretože by ho mohli poškodiť.
- Pomocou štetca vyčistíte prípadné zvyšky kávy v sedle vylúhovača, viditeľné cez dvierka;
- Po vyčistení vylúhovač znovu založte zasunutím do podpery; potom stlačte vylúhovač, kým nebudete počuť zakliknutie;

Poznámka:

Ak je ťažké zasunúť vylúhovač späť, je treba ho nastaviť (pred jeho zasunutím) na správny rozmer stlačením dvoch páčok (obr. 59).

- Po zasunutí skontrolujte, či sa obe farebné tlačidlá vysunuli smerom von (obr. 60);
- Zatvorte dvierka vylúhovača a uistite sa, či je dobre pripevnený;
- Opäť vložte nádržku na vodu.

Násypka na mletú kávu

Pravidelne čistite násypku na mletú kávu (približne raz za mesiac) štetcom. Postupujte nasledujúcim spôsobom

- Kávovar vypnite (pozrite „Vypnutie kávovaru“);
- Otvorte dvierka násypky (A2);
- Vyčistíte násypku štetcom;
- Dvierka zatvorte.

Pozor!

Po čistení sa uistite, či v násypke nie je žiadne príslušenstvo. Prítomnosť cudzích teliesok v násypke počas prevádzky kávovaru by mohlo spotrebič poškodiť.

Ovládací panel (B)

- Kávovar vypnite (pozri odsek „Vypnutie kávovaru“);
- Prach utrite jemnou, neabrazívnou handrou.
- Pokračujte v čistení odolnejších stôp, bez nadmerného tlaku.

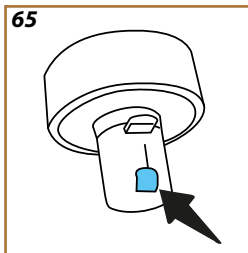
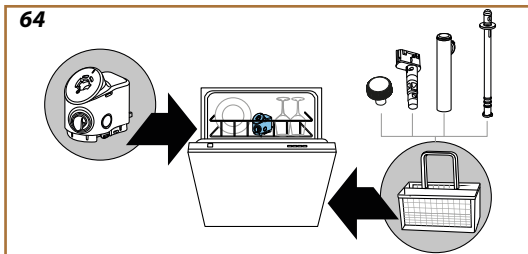
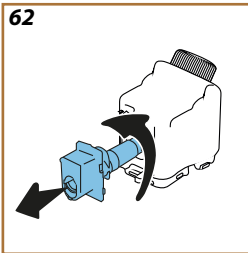
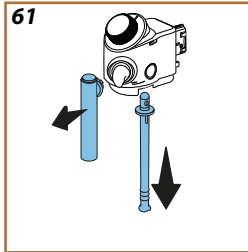

Úplné vyčistenie karafy na mlieko

Tento úkon zaručí optimálne výsledky v priebehu času. Postupujte nasledovne:

1. Stlačte tlačidlo uvoľnenia (E4) a zdvihnite veko (obr. 51).
2. Otočte hadičku výdaja mlieka (E6) do kolmej polohy a potiahnite až do vytiahnutia (obr. 61); jemne vytiahnite nasávaciu hadičku (E7) (obr. 61).
3. Odstráňte konektor (E5) jemným pootočením proti smeru otáčania hodinových ručičiek a vytiahnutím (obr. 62).

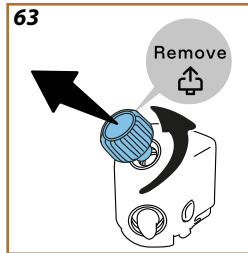

4. Otočte gombík (E2) do polohy „Remove***“ a vytiahnite ho (obr. 63).
5. Umyte v umývačke riadu (odporúčané) alebo ručne, ako je uvedené nižšie:
 - V umývačke riadu: Vypláchnite všetky komponenty horúcou pitnou vodou (aspoň 40 °C); potom do horného koša umývačky riadu vložte veko vo vertikálnej polohe a malé odstrániteľné časti (hadičku výdaja, nasávaciu hadičku, konektor, gombík) do košíka na príbor (obr. 64). Spustite program pri 50 °C, napr.: Eco Standard.

- Ručne: Starostlivo prepláchnite všetky komponenty horúcou pitnou vodou (aspoň 40 °C), aby ste odstránili všetky viditeľné zvyšky: uistite sa, či voda prejde cez otvory. Ponorte všetky komponenty (vrátane nádržky na mlieko) do horúcej pitnej vody (aspoň 40 °C) a čistiaceho prostriedku na riad aspoň na 30 minút. Dôkladne prepláchnite všetky komponenty horúcou pitnou vodou, pričom ich jednotlivito vydrhnite rukami.

6. Uistite sa, či v dutine a drážke v spodnej časti gombíka nie sú žiadne zvyšky mlieka (obr. 65). Ak je to potrebné, vyškrabte špáradlom;
7. Overtte či nasávaciu hadičku a výstupnú hadičku nie sú upchaté zvyškami mlieka
8. Osušte komponenty čistou a suchou handrou;
9. Znovu namontujte všetky komponenty karafy na mlieko.

Poznámka:

Spotrebič pravidelne pripomína potrebu dôkladne vyčistiť karafu a znovu navrhne postupnosť pre úplné vyčistenie.

**Pozor!**

- Pred použitím si prečítajte pokyny a štítok prípravku na odvápnenie uvedené na obale prípravku na odvápnenie.
- Odporúča sa používať výhradne odvápňovacie prípravky De'Longhi. Použitie nevhodných odvápňovacích prípravkov rovnako ako nesprávne vykonané odvápňovanie môžu viesť k nezrovnalostiam, na ktoré sa nevzťahuje záruka výrobcu.
- Odvápňovač môže poškodiť jemné plochy. Ak sa prípravok náhodne prevráti, okamžite osušte.

Pre vykonanie odvápňovania	
Odvápňovač	Odvápňovač De'Longhi (D4)
Nádoba	Odporúčaný objem: 2 l
Čas	~25 min

Kávovar odvápnite, keď sa na domovskej stránke objaví príslušná správa: ak si želáte okamžite vykonať odvápňovanie, stlačte „OK“ (B3) a riadte sa pokynmi krok za krokom na displeji (B11) kávovaru.

Pre odloženie odvápňovania na inokedy, stlačte „↶“ (B6): na domovskej stránke kontrolka  (C2) pripomína, že je potrebné kávovar odvápnit'. (Správa sa zobrazí pri každom zapnutí kávovaru).

Pre vstup do menu odvápnovania:

1. Stlačte tlačidlo  (B2).
2. Stláčajte šípky posuvu „>“ (B4) alebo „<“ (B5), kým sa nezvolí „Údržba“. Stlačte „OK“ (B3).
3. Stláčajte šípky posuvu „>“ (B4) alebo „<“ (B5), kým sa nezvolí „Odvápňovanie“. Stlačte „OK“ pre zobrazenie pokynov.
4. Zložte vydávač horúcej vody (D2) (obr. 7);
5. Vytiahnite a vyprázdňte odkvapkavicu misku (A7) a nádobku na zvyšky kávy (A11) (obr. 21); potom obe znovu zložte a stlačte „>“ (B4);
6. Vytiahnite nádržku na vodu (A9), zdvihnite veko a (ak je vložený), odoberte filter (D5). Úplne vyprázdňte nádržku a stlačte „>“ (B4) pre pokračovanie;
7. Do nádržky na vodu nalejte odvápňovač (D4) až po rysku A (zodpovedajúcu baleniu na jedno použitie alebo 100 ml) vytlačení na vnútornej strane nádržky; potom pridajte pitnú vodu (liter), kým nedosiahnete rysku B (obr. 66). Znovu zložte nádržku na vodu (s vekom) a stlačte „>“ (B4) (stlačte „<“ (B4), ak sa chcete vrátiť na predchádzajúcu obrazovku alebo „↶“ (B6), ak chcete opustiť postup, avšak nezabudnite odstrániť odvápňovací roztok z nádržky).

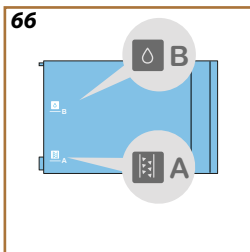

-
- Pod vydávače (A5) a (D2) umiestnite prázdnu nádobu s minimálnym objemom 2 litre (obr. 9). Stlačte „OK“ (B3) pre spustenie procesu.

Pozor! Nebezpečenstvo popálenín

Z vydávačov vyteká horúca voda obsahujúca kyseliny. Dávajte pozor, aby ste sa týmto roztokom nepostriekali.

- Odvápňovací program sa spustí a odvápnovací roztok vyteká z dávkovača horúcej vody, ako aj z dávkovača kávy, pričom automaticky vykoná celý rad preplachovaní v intervaloch, aby sa odstránili zvyšky vodného kameňa z kávovaru;
- Po približne 15 minútach spotrebič odvápnovanie preruší;
- Teraz je spotrebič pripravený na proces preplachovania čerstvou vodou. Vyprázdnite nádobu použitú na zber odvápnovacieho roztoku; vytiahnite nádržku na vodu, vyprázdnite ju, dobre vypláchnite pod tečúcou pitnou vodou, znovu ju naplňte až po rysku MAX čerstvou vodou a založte do kávovaru. Stlačte „>“ (B4)
 - Znovu položte prázdnu nádobu použitú na zber odvápnovacieho roztoku, pod vydávače a stlačte „OK“ (B3) pre spustenie prvého preplachovania;
 - Horúca voda vyteká z dávkovača horúcej vody, aj z dávkovača kávy;
 - Keď sa voda z nádržky vyprázdni, vyprázdnite nádobu použitú na zber preplachovacej vody;
 - Vyberte nádržku na vodu a vložte späť zmäčkový filter, ak ste ho predtým vybrali. Stlačte „>“ (B4) pre pokračovanie;
 - Naplňte nádržku čerstvou vodou až po rysku MAX, potom ju znovu založte do kávovaru. Stlačte „>“ (B4) pre pokračovanie;
 - Pod vydávače znovu položte prázdnu nádobu použitú na zber odvápnovacieho roztoku a stlačte „OK“ (B3) pre spustenie ďalšieho preplachovacieho cyklu;
 - Keď sa voda z nádržky vyprázdni, vyprázdnite nádobu použitú na zber preplachovacej vody, odoberte, vyprázdnite a znovu založte odkvapkávaciu misku a nádobku na zvyšky kávy, potom ich znovu založte do kávovaru: stlačte „OK“ (B3) .
 - Vytiahnite nádržku na vodu (A9), doplňte ju po rysku MAX a znovu ju vložte do kávovaru;
 - Proces odvápnovanie je takto dokončený: stlačte „OK“ (B3) .

Poznámka:

- Ak by sa cyklus odvápnovania neukončil správne (napr. výpadkom dodávky elektrickej energie), kávovar požiada o zopakovanie celého postupu.
- Je normálne, ak po vykonaní cyklu odvápnovania zostane voda v nádobke na zvyšky kávy (A11).
- Spotrebič potrebuje tretie preplachovanie, ak nádržka na vodu (A9) nebola naplnená po rysku MAX: preto, aby sa zabezpečilo, že vo vnútorných okruhoch spotrebiča nebude odvápnovací roztok. Pred spustením preplachovania sa uistite, že ste vyprázdнили odkvapkávaciu misku (A7).

Prosím vložte nádržku na vodu

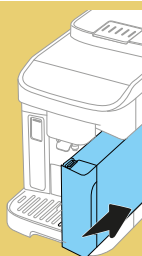

- Nádržka na vodu (A9) nie je vložená
Správne vložte nádržku na vodu zatlačením do kávovaru až na doraz

Och, zdá sa, že zrnká kávy sa minuli.
Je čas na to, aby ste pridali ďalšie

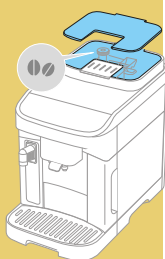

- Minula sa zrnková káva.
Naplnite zásobník na zrnkovú kávu (A1) a stlačte OK (B3) pre obnovenie prípravy

Nepridali ste mletú kávu. Pridajte ju teraz.
Iba jednu odmerku!

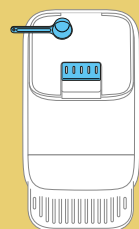

- Bola zvolená mletá káva (☞), ale do príslušnej násypky nebola pridaná mletá káva.
Uistite sa, otvorením dvierok (A2), či násypka nie je upchatá, potom vsypte zarovnanú odmerku (D1) mletej kávy a stlačte OK (B3) pre obnovenie prípravy



Prípravu nápoja nie je možné dokončiť.
Vyprázdňte nádobku na zvyšky kávy, odkvapkávaciu misku a skúste znovu

- Bolo zistené nadmerné množstvo kávy.
Stlačte OK (B3), vytiahnite odkvapkávaciu misku (A7) a nádobku na zvyšky kávy (A11), obe ich vyprázdňte, potom znovu všetko vložte do kávovaru a zopakujte prípravu.





Prípravu nápoja nie je možné dokončiť. Znížte množstvo mletej kávy, vyprázdnite nádobu na zvyšky kávy a skúste znovu

- Vsykali ste nadmerné množstvo mletej kávy
Stlačte OK (B3), vytiahnite odkvapkávaciu misku (A7) a nádobku na zvyšky kávy (A11), obe ich vyprázdňte, potom znovu všetko vložte do kávovaru a zopakujte prípravu, pričom znížte množstvo mletej kávy (max. 1 odmerku).



Prípravu nápoja nie je možné dokončiť. Nastavte kávový mlynček zvýšením stupňa mletia vždy o 1 polohu (+1)

- Kávový mlynček melie kávu najemno, preto káva vyteká veľmi pomaly alebo nevyteká vôbec.
Stlačte „OK“ (B3) a vykonajte nastavenie kávového mlynčeka (pozrite ods. „Mlynček na kávu“).



*Je mi ľúto, ale nemôžem dokončiť prípravu nápoja.
Znížte intenzitu a skúste to znova*

- Mlynček na kávu melie príliš najemno, preto káva vyteká veľmi pomaly alebo nevyteká vôbec.
Stlačte OK (B3) pre návrat na domovskú stránku. Zopakujte prípravu zvolením najnižšej arómy z osobných nastavení nápoja (pozri *Kávové nápoje*).



Prípravu nápoja nie je možné dokončiť. Znížte množstvo mletej kávy a skúste to znova

- Použili ste príliš veľa mletej kávy
Stlačte OK (B3) a zopakujte prípravu, pričom znížte množstvo mletej kávy (max. 1 odmerku).



Vyprázdnite odkvapkávacia misku a nádobku na zvyšky kávy

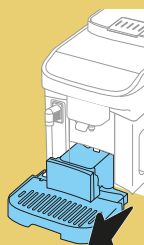

- Nádobka na zvyšky kávy (A11) je plná.
Vykonajte čistenie podľa opisu v ods. "Nádobka na zvyšky kávy"

Vložte zásobník na vylúhovanú kávu a odkvapkávacia tácku

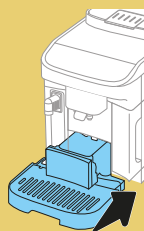

- Odkvapkávacia miska (A7) a/ alebo nádobka na zvyšky kávy (A11) neboli vložené správne alebo sa nenachádzajú
Znovu vložte odkvapkávacia misku spolu s nádobkou na zvyšky kávy, pričom ich zatlačte až na doraz

Prosím vložte jednotku vylúhovača

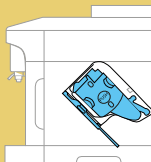

- Po čistení ste nezasunuli vylúhovač (A16)
Zasuňte vylúhovač podľa opisu v ods. "Odnímateľný vylúhovač"

Prosím vložte trysku na horúcu vodu

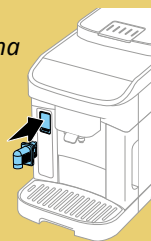

- Dávkač vody (D2) nebol vložený správne alebo nie je prítomný
Založte vydávač vody zatlačením až na doraz: kávovar vydá zvukový signál (ak funkcia zvukového signálu je aktívna).



Prosím
vloďte karafu
LatteCrema Hot



- Karafa na mlieko (E) nebola vložená správne alebo nebola vložená vôbec
Vložte karafu na mlieko zatlačením na doraz: kávovar vydá zvukový signál (ak je funkcia zvukového signálu aktívna).

Je na čase vyčistiť
karafu na mlieko.
Umiestnite
nádobu pod
vydávač mlieka.
Pripravení?



- Po každej príprave mliečnych nápojov si kávovar vyžaduje čistenie (funkcia Clean) karafy (E)
Postupujte podľa pokynov uvedených v ods. Čistenie karafy na mlieko po každom použití (funkcia clean)

Nezabudnite
karafu na
mlieko uložiť do
chladničky



- Bola vykonaná príprava mlieka a karafa na mlieko (E) je ešte vložená v kávovare.
Vytiahnite karafu na mlieko a uložte ju do chladničky.

Vykonávam čistenie.
O chvíľu budem znovu
pri vás

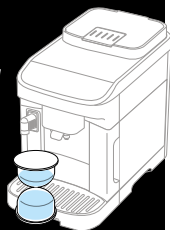

- Spotrebič zistil nečistoty vo svojom vnútri.
Počkajte, kým sa spotrebič vráti do stavu pripravený na použitie a znovu zvolte požadovaný nápoj. Ak problém pretrváva, obráťte sa na autorizované servisné stredisko.





*Je čas na výmenu vodného filtra.
Začneme?*

- Zmäkčovací filter (D5) je opotrebovaný. Stlačte „Ok“ (B3) pre odstránenie/výmenu filtra alebo „↶“ (B6), ak to chcete urobiť inokedy. Riad'te sa pokynmi v kap. [Vodný filter](#).

*Okruh vody je prázdny.
Ste pripravení ho naplniť?*

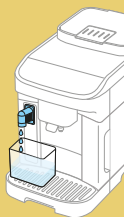

- Hydraulický okruh je prázdny
Stlačením „OK“ (B3) naplníte okruh: výdaj sa automaticky preruší.
Ak problém pretrváva, overte, či nádržka na vodu (A9) je vložená až na doraz.
- Bol vložený nový zmäkčovací filter
Uistite sa, že ste správne dodržali pokyny na založenie nového filtra (D5)(ods. [Vodný filter](#)).
Ak problém pretrváva, vodný filter vyberte.



*Je čas na odvápnovanie. Pripravení?
(25 min.)*

- Signalizuje, že je nutné kávovar odvápnit'.
Ak chcete vykonať odvápnovanie, stlačte „Ok“ (B3) a riad'te sa riadeným postupom, v opačnom prípade stlačte „↶“ (B6): v tomto prípade sa na domovskej stránke (C) objaví kontrolka  (C2) pre pripomenutie, že je potrebné vykonať odvápnovanie (pozri kap. [Odvápnovanie](#)).



*Pridajte odvápnovač
De'Longhi (po A) a
vodu (po B)*

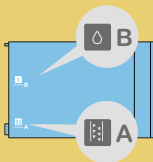

- Počas riadeného postupu pre prípravu pri spustení odvápnovacieho cyklu množstvo naliateho odvápnovacieho roztoku nie je dostatočné
Pripravte roztok ako je uvedené v kap. [Odvápňovanie](#)

*Je na čase naplniť
nádržku čerstvou vodou*



- V nádržke nie je dost' vody
Vytiahnite nádržku (A9) (obr. 4), naplňte čerstvou pitnou vodou po rysku MAX (obr. 5), a znovu ju vložte do kávovaru
- Nádržka nie je založená správne
Nádržku vložte správne zatlačením na doraz



*Och, proces sa prerušil. Ste pripravení
pokračovať?*

- Odvápnovanie prerušené alebo sa nedokončilo správne
Stlačte OK (B3) pre pokračovanie (pozri kap. [Odvápňovanie](#)).
- Inštalácia filtra prerušená alebo nedokončená správne
Stlačte OK pre pokračovanie (pozri kap. [Vodný filter](#)).



*Niečo sa stalo: pre zlepšenie si prosím
pozrite návod na obsluhu*

- Vnútro spotrebiča je veľmi znečistené.
Spotrebič starostlivo vyčistite, ako je to opísané v kap. [Čistenie spotrebiča](#). Ak zariadenie po vyčistení stále zobrazuje hlásenie, obráťte sa na zákaznícku podporu alebo autorizované servisné stredisko

- **Káva nie je horúca (1)**

Uplynuli 2-3 minúty od poslednej prípravy a vnútorný okruh spotrebiča sa ochladil: odporúča sa vykonať preplachovanie horúcou vodou.

Na domovskej stránke stlačte  pre vstup do menu nastavení:

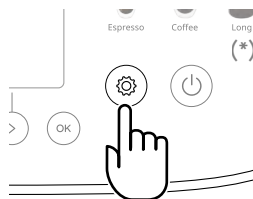

*V rámci oddielu „Údržba“ zvolíte položku **Preplachovanie** a pokračujte ako je uvedené pre spustenie výdaja. Po niekoľkých sekundách vychádza horúca voda, ktorá čistí a zohrieva vnútorný okruh kávovaru.*

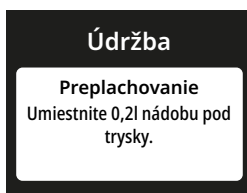

- **Káva nie je horúca (2)**

Šálky neboli predhriate.

*Zohrejte šálky vypláchnutím horúcou vodou
(Poznámka: môžete použiť funkciu **Horúca voda**).*



- **Káva nie je horúca (3)**

*Teplota nastavená pre prípravu kávy, je nízka. Zvoľte vyššiu teplotu kávy ako je uvedená nižšie:
na domovskej stránke stlačte  pre vstup do menu nastavení:*

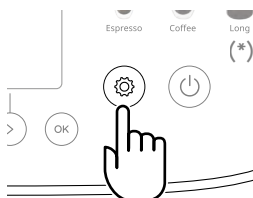

*Vnútri oddielu „Preferencie“ zvolte položku **Teplota kávy** a pokračujte ako je uvedené pre výber vyššej teploty.*

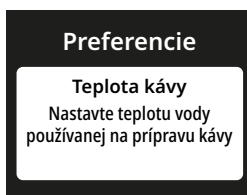

- **Káva nie je horúca (4)**

*Je potrebné vykonať odvápnovanie: postupujte podľa zobrazenia v kapitole **Odvápnovanie**.*

*Následne overte, či nastavená tvrdosť vody zodpovedá tvrdosti vody používanej vo vašej vodovodnej sieti (pozri **Overenie tvrdosti vody** a **Nastavte tvrdosť vody**).*



-
- Káva je málo objemná a má málo peny(1)
*Káva je namletá príliš na hrubo. Nastavte mletie podľa odporúčaní ako je uvedené nižšie:
na domovskej stránke stlačte  pre vstup do menu nastavení:*



*V rámci oddielu „Preferencie“, zvolíte položku **Mlynček na kávu** a pokračujete v nastavení gombíka mlynčeka na kávu (A17) ako je uvedené.*

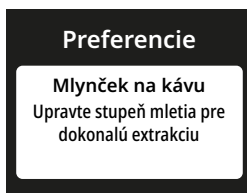

- Káva je málo objemná a má málo peny(2)
*Káva nie je vhodná.
Použite kávu na kávovary na espresso.*
- Káva je málo objemná a má málo peny(3)
Káva nie je čerstvá: balenie je otvorené už dlho a káva stratila chuť.



-
- Káva vyteká príliš pomaly alebo iba kvapká
*Káva bola zomletá príliš jemne. Nastavte mletie podľa odporúčaní ako je uvedené nižšie:
na domovskej stránke stlačte  pre vstup do menu nastavení:*



*V rámci oddielu „Preferencie“, zvolíte položku **Mlynček na kávu** a pokračujete v nastavení gombíka mlynčeka na kávu (A17) ako je uvedené.*

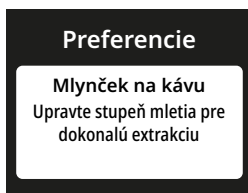

- Káva nevyteká z jedného alebo ani z jedného ústia vydávača (A5)
Ústia vydávača kávy sú upchaté. Vykonajte čistenie ako je uvedené v odseku

 **ÚSTIA VYDÁVAČA KÁVY**



-
- Pripravená káva je riedka

Násypka sa upchala.

Vykonajte čistenie ako je uvedené v odseku

➔ **NÁSYPKA NA MLETÚ KÁVU**



- Výdaj nápoja je slabý

V nádržke (A9) nie je dost' vody.



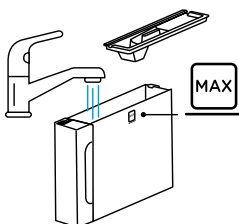

Vždy naplňte nádržku po rysku MAX.



-
- Vylúhovač (A16) nie je možné vytiahnuť.
Vypnutie nebolo vykonané správne.
Vykonajte vypnutie stlačením  (B1) (pozri Vypnutie kávovaru)
 - Po dokončení odvápnovania si spotrebič vyžaduje tretie preplachovanie.
Počas dvoch cyklov preplachovania sa nádržka (A9) nenaplnila až po rysku MAX
Postupujte podľa požiadavky kávovaru, avšak najprv vyprázdnite odkvapkávaciu misku (A7), aby sa zabránilo pretečeniu vody.
 - Odkladacia plocha na šálky (A3) je horúca.
Boli pripravené rôzne nápoje v rýchlom slede.
 - Po čistení nemôžete zasunúť odkvapkávaciu misku (A7) do kávovaru.
Nádobka na zachytávanie kondenzátu (A10) nie je umiestnená správne.
Overte, či nádobka na zachytávanie kondenzátu je v správnej polohe.
 - Spotrebič vydáva obláčiky pary z odkvapkávacej misky (A7) a/alebo na ploche, na ktorej je spotrebič umiestnený, je voda.
Po čistení ste nezasunuli mriežku odkvapkávacej misky (A12).
Vložte mriežku späť do odkvapkávacej misky.



- V mlieku sa tvoria veľké bubliny alebo vystrekuje z dávkovača mlieka (E6) alebo je málo napenené (1)

LatteCrema HOT 	
 Kravské mlieko	
Plnotučné (tuk >3,5 %)	✓
Polotučné (obsah tuku medzi 1,5 a 1,8 %)	
Odtučnené (tuk <0,5 %)	
Rastlinné nápoje	
 Sójový	✓
 Mandľový	✓
 Ovsený	✓

Použite kravské mlieko alebo rastlinné nápoje s teplotou z chladničky (približne 5 °C).

Ak výsledok stále nie je uspokojivý, skúste použiť inú značku mlieka.

Pre rastlinné nápoje sa odporúča použiť verzie „Barista“.

- V mlieku sa tvoria veľké bubliny alebo vystrekuje z dávkovača mlieka (E6) alebo je málo napenené (2)

Dôkladne vyčistite veko karafy na mlieko (E1) podľa pokynov v kapitolách „Čistenie karafy na mlieko po každom použití (funkcia clean)” a “Úplné vyčistenie karafy na mlieko

Napätie:	220-240 V~ 50-60 Hz max. 10 A
Výkon:	1450 W
Tlak:	1,5 MPa (15 bar)
Objem nádržky na vodu:	1.9 l
Rozmery ŠxVxH:	240x440x360 mm
Dĺžka kábla:	1200 mm
Hmotnosť:	9,6 kg
Max. objem zásobníka zrnkovej kávy:	250 g

Spoločnosť De'Longhi si vyhradzuje právo kedykoľvek meniť technické a estetické vlastnosti svojich výrobkov, pričom zostáva nezmenená ich funkčnosť a kvalita.

Odporúčania pre úsporu energie

- Na zníženie spotreby energie, po výdaji jedného alebo viacerých nápojov, odoberte karafu na mlieko (E).
- Nastavte automatické vypnutie na 15 minút (pozri odsek „Automatické vypnutie“);
- Aktivujte funkciu Úspora energie (pozri odsek „Úspora energie“);
- Keď si to kávovar vyžaduje, vykonajte odvápnovací cyklus (pozri [Odvápnovanie](#)).

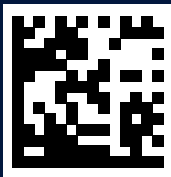

57132C9063_01_0524