

gorenje

BM201AM1X-738288

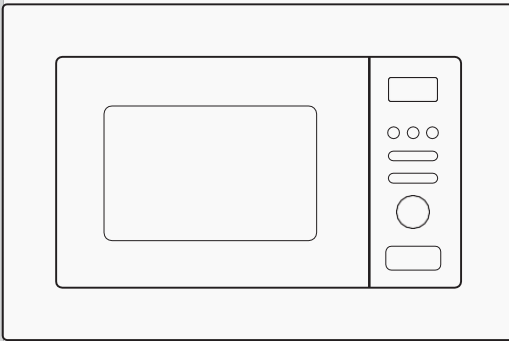

VÁŽENÝ ZÁKAZNÍK

Úprimne Vám ďakujeme za nákup. Veríme, že čoskoro nájdete dostatok dôkazov o tom, že sa na naše produkty môžete skutočne spoľahnúť. Aby sme Vám uľahčili obsluhu spotrebiča, prikladáme tento obsiahly návod na obsluhu.

Pokyny Vám pomôžu pri oboznamovaní sa s Vaším novým spotrebičom. Prosím, prečítajte si ich pozorne pred prvým použitím spotrebiča.

V každom prípade, sa prosím, uistite, že Vám bol spotrebič dodaný nepoškodený. Ak zistíte akékoľvek prepravné poškodenie, obráťte sa na svojho obchodného zástupcu alebo miestny sklad, z ktorého bol výrobok dodaný. Telefónne číslo nájdete na príjmovom doklade alebo dodacom liste.



Želáme Vám veľa potešenia s Vaším domácim spotrebičom.

Tento domáci spotrebič na ohrievanie jedla a nápojov používa elektromagnetickú energiu a je určený iba na použitie v interiéri.

NÁVOD NA POUŽITIE

Pozorne si prečítajte všetky pokyny a nechajte si ho pre prípadné použitie v budúcnosti.

Tento návod na použitie je určený pre užívateľa. Popisuje mikrovlnnú rúru a spôsob ako ju používať. Je univerzálneho charakteru, a preto je možné, že výrobok, ktorý vlastníte, neobsahuje všetky funkcie popísané v tomto návode.

BEZPEČNOSTNÉ OPATRENIA PROTI MOŽNÉMU VYSTAVENIU SA NADMERNEJ MIKROVLNNEJ ENERGII

1. Nepokúšajte sa používať túto rúru s otvorenými dvierkami, pretože sa môžete vystaviť škodlivej mikrovlnnej energii. Je dôležité, aby sa bezpečnostný uzamykací systém nepoškodil ani neupravoval.
2. Neumiestňujte medzi prednú časť rúry a dvierka žiadne predmety ani nedovoľte, aby sa na tesniacich plochách hromadila špina alebo zvyšky čistiaceho prostriedku.
3. **VAROVANIE:** Ak sú dvere alebo tesnenie dverí poškodené, rúru nesmiete používať, pokiaľ nebude opravená kompetentnou osobou.

DODATOK

Ak spotrebič nebude udržiavaný v dobrom a čistom stave, jeho povrch môže byť poškodený, čím sa môže skrátiť jeho životnosť alebo môže prísť k nebezpečným situáciám.

VAROVANIE

Ak chcete, aby sa pri používaní spotrebiča znížilo riziko požiaru, úrazu elektrickým prúdom, zranenia osôb alebo aby ste sa nevystavovali nadmernej mikrovlnnej energii, dodržiavajte základné bezpečnostné opatrenia, vrátane nasledujúcich:

- Prečítajte si a dodržiavajte: " BEZPEČNOSTNÉ OPATRENIA PROTI MOŽNÉMU VYSTAVENIU SA NADMERNEJ MIKROVLNNEJ ENERGII."
- Tento spotrebič môžu používať deti staršie ako 8 rokov a osoby so zníženými fyzickými, zmyslovými alebo mentálnymi schopnosťami alebo s nedostatkom skúseností a znalostí za predpokladu, že sú pod dohľadom zodpovedných osôb alebo boli poučené o správnom používaní spotrebiča a nebezpečenstvách spojených s jeho používaním. Deti by sa nemali hrať so spotrebičom. Čistenie a údržbu nesmú vykonávať deti bez dozoru.
- Deti mladšie ako 8 rokov sa nesmú zdržiavať v blízkosti spotrebiča, pokiaľ nie sú pod stálym dozorom.
- Ak dôjde k poškodeniu napájacieho kábla, musí ho vymeniť výrobca, servisný technik alebo podobne kvalifikovaná osoba, aby nedošlo k úrazu.
- **POZOR:** Pred výmenou žiarovky sa uistite, že je spotrebič vypnutý, aby nedošlo k úrazu elektrickým prúdom.
- **POZOR:** Pre každého, okrem kompetentnej osoby, je nebezpečné vykonávať opravy alebo údržbu, ktorá zahŕňa demontáž krytu, ktorý chráni pred mikrovlnnou energiou.

- **POZOR:** Tekutiny a iné potraviny sa nesmú zahrievať v uzavretých nádobách, pretože môžu explodovať.
- Keď zahrievate potraviny v plastovom alebo papierovom obale, musíte mať rúru neustále pod dohľadom, pretože sa obal môže zapáliť.
- Používajte len riad, ktorý je vhodný pre mikrovlnné rúry.
- Ak spozorujete dym, vypnite alebo odpojte zariadenie a dvierka nechajte zatvorené, aby ste udusili oheň.
- Mikrovlnné ohrievanie môže mať za následok oneskorené prevretie, preto buďte pri narábaní s nádobou opatrný.
- Obsah fliaš na kŕmenie detí a nádob s detskou výživou pred konzumáciou premiešajte alebo pretrepte a skontrolujte teplotu, aby ste zabránili popáleniu.
- Surové vajcia a vajcia uvarené natvrdo nikdy nezahrievajte so škrupinou, pretože by mohli explodovať, a to aj po ukončení mikrovlnného ohrevu.
- Rúru by ste mali pravidelne čistiť a odstraňovať zvyšky jedla.
- Ak nebudete rúru udržiavať v čistom stave, mohlo by to viesť k zhoršeniu povrchu, čo by mohlo nepriaznivo ovplyvniť životnosť spotrebiča a mohlo by viesť k nebezpečnej situácii.
- Používajte iba teplotnú sondu odporúčanú pre túto

rúru (pre rúry vybavené zariadením na použitie snímača teploty).

- Mikrovlnná rúra musí byť používaná s otvorenými dekoratívnymi dvierkami. (Platí pre rúry s dekoratívnymi dvierkami.)
- Tento spotrebič je určený na použitie v domácnosti a na podobné účely, ako napr.:
 - v kuchynkách pre personál v obchodoch, kanceláriách a iných pracovných prostrediach;
 - v hoteloch pre hostí, motelloch a iných miestach bytového typu;
 - vo farmárskych domoch;
 - v zariadeniach, ktoré ponúkajú nocľah s raňajkami;
- Mikrovlnná rúra je určená na ohrev jedál a nápojov.
Sušenie potravín, odevov a ohrev podložiek, papúč, špongií, vlhkej utierky a podobne môže spôsobiť poranenie, vznietenie alebo požiar.
- Počas mikrovlnného varenia nepoužívajte kovové nádoby na jedlo a nápoje.
- Spotrebič sa nesmie čistiť parným čističom.
- Spotrebič sa nesmie inštalovať za dekoratívne dvierka, aby nedošlo k prehriatiu. (Toto sa netýka spotrebičov s dekoratívnymi dvierkami.)
- Mikrovlnná rúra je určená na zabudovanie.
- Pri vyberaní nádob z rúry dávajte pozor, aby otočný tanier zostal na svojom mieste. (Pre pevne namontované spotrebiče a zabudované spotrebiče, ktoré sa používajú vo výške najmenej 900 mm nad

podlahou a majú odnímateľné taniere. To však neplatí pre spotrebiče s vodorovnými spodnými závesnými dvierkami.)

- Spotrebič sa nesmie čistiť parným čističom.
- Povrch úložnej zásuvky sa môže zahriať.
- Nepoužívajte drsné čističe ani kovové škrabky na čistenie skla dvierok spotrebiča, aby ste ich nepoškriabali, čo by mohlo viesť k oslabeniu skla.
- **VAROVANIE:** Spotrebič a jeho prístupné časti sa počas používania zahrievajú. Budte opatrní, aby ste sa nedotkli ohrevných telies. Deti mladšie ako 8 rokov sa nesmú zdržiavať v blízkosti spotrebiča, pokiaľ nie sú pod stálym dozorom.
- Počas prevádzky sa spotrebič zahrieva. Budte opatrní, aby ste sa nedotkli ohrevných telies vo vnútri rúry.
- **VAROVANIE:** Prístupné časti sa môžu počas používania zahriať. Malé deti by sa nemali zdržiavať v blízkosti spotrebiča.
- **VAROVANIE:** Pri používaní zariadenia s kombinovaným režimom, by mali deti používať rúru len pod dohľadom dospelých kvôli generovaným teplotám.

**POZORNE SI PREČÍTAJTE A USCHOVAJTE PRE
BUDÚCE POUŽITÍ**

NEBEZPEČENSTVO

Riziko zasiahnutia elektrickým prúdom
Dotknutie sa niektorých vnútorných častí môže
spôsobiť zranenie alebo smrť. Nikdy nerozoberajte
spotrebič.

VAROVANIE

Riziko zasiahnutia elektrickým prúdom
Nesprávne použitie uzemnenia môže mať za
následok úraz elektrickým prúdom. Nepripájajte
spotrebič do zásuvky, pokiaľ nebude správne
nainštalovaný a uzemnený.

Tento spotrebič musí byť uzemnený. V prípade
elektrického skratu uzemnenie znižuje riziko úrazu
elektrickým prúdom tým, že zaisťuje vodič pre
odvod elektrického prúdu.

Tento spotrebič je vybavený napájacím káblom,
ktorý má uzemňovací vodič s uzemňovacou
zástrčkou. Zástrčka musí byť zapojená do zásuvky,
ktorá je správne nainštalovaná a uzemnená.

Konzultujte sa s kvalifikovaným elektrikárom alebo
servisným technikom, ak pokyny pre uzemnenie
úplne nechápete, alebo ak existujú pochybnosti, či
je spotrebič správne uzemnený.

Ak je nutné použiť predlžovací kábel, používajte len
predlžovací kábel s 3 vodičmi.

1. Spotrebič je vybavený krátkym napájacím káblom,
aby sa znížilo riziko vznikajúce z možného zamotania
sa do dlhšieho kábla alebo zakopnutia.

2. Ak sa používa dlhý napájací kábel alebo predlžovací kábel:
 - 1). Vyznačený elektrický výkon napájacieho kábla alebo predlžovacieho kábla by mal byť minimálne rovnako veľký, ako je elektrický výkon spotrebiča.
 - 2). Predlžovací kábel musí byť uzemneného typu s 3 vodičmi.
 - 3). Dlhý kábel musí byť uložený tak, aby nevisel cez plochu pultu alebo stola, kde by ho mohli potiahnuť deti alebo kde by sa oň mohlo nechtiac zakopnúť.

ČISTENIE

Uistite sa, že ste rúru odpojili od prívodu energie.

- Po použití vnútro rúry vyčistite mierne navlhčenou handričkou.
- Príslušenstvo vyčistite obvyklým spôsobom v mydlovej vode.
- Rám dverí a tesnenie a susedné časti sa musia dôkladne vyčistiť vlhkou handričkou, ak sú znečistené.
- Nepoužívajte drsné čističe ani kovové škrabky na čistenie skla dvierok spotrebiča, aby ste ich nepoškriabali, čo by mohlo viesť k oslabeniu skla.
- Tip pre čistenie --- Pre jednoduchšie čistenie stien rúry od pokrmov: Dajte do misky polovicu citróna, pridajte 300ml vody a zahrejte pri 100% mikrovlnnom výkone na 10minút. Vnútro rúry utrite mäkkou suchou handričkou.

UPOZORNENIE:**Nebezpečenstvo poranenia osôb**

Pre každého, okrem kompetentnej osoby, je nebezpečné vykonávať opravy alebo údržbu, ktorá zahŕňa demontáž krytu, ktorý chráni pred mikrovlnnou energiou.

Pozrite si pokyny o „Materiály, ktoré môžete používať v mikrovlnnej rúre alebo ktoré nesmú byť používané v mikrovlnnej rúre.“ Môžu existovať niektoré nekovové kuchynské potreby, ktoré nie sú bezpečné pre používanie v mikrovlnnej rúre. Ak máte akékoľvek pochybnosti, príslušné potreby môžete otestovať na základe nižšie uvedeného postupu.

Test riadu

- Naplňte nádobu vhodnú pre použitie v mikrovlnnej rúre 1 šálkou studenej vody (250 ml) spolu s testovaným riadom.
- Varte na maximálnom výkone 1 minútu.
- Opatrne siahnite na testovaný riad. Ak je teplý, nepoužívajte ho na varenie v mikrovlnnej rúre.
- Neprekračujte dobu varenia 1 minútu.

Materiály, ktoré môžete použiť v mikrovlnnej rúre

Riad	Poznámky
Nádoba na pečenie	Dodržiavajte pokyny výrobcu. Dno nádoby na pečenie musí byť minimálne 3/16 palca (5 mm) nad otočným tanierom. Nesprávne používanie môže spôsobiť prasknutie otočného taniera.
Stolový riad	Len riad bezpečný pre používanie v mikrovlnnej rúre. Dodržiavajte pokyny výrobcu. Nepoužívajte prasknutý alebo obitý riad.
Sklenené poháre na zaváranie	Vždy odstráňte viečko. Používajte len na ohrievanie jedla. Väčšina pohárov nie je tepelne odolná a môže prasknúť.
Sklenený riad	Len tepelne odolné sklenené nádoby do rúry. Uistite sa, či nemajú žiadne kovové prvky. Nepoužívajte prasknutý alebo obitý riad.
Vrecká na varenie v rúre	Dodržiavajte pokyny výrobcu. Nezavárajte kovovou sponkou. Vyrežte otvory, aby mohla odchádzať para.
Papierové taniere a šálky	Používajte len pre krátkodobé varenie/ohrievanie. Nenechávajte pri varení bez dohľadu.
Papierové utierky	Používajte na zakrytie jedla pri ohrievaní a na absorbovanie tuku. Používajte pod dohľadom a len na krátkodobé varenie.
Pergamenový papier	Používajte na prikrytie za účelom zabránenia vystrekovania alebo ako obal pri varení v pare.
Plast	Len riad bezpečný pre používanie v mikrovlnnej rúre. Dodržiavajte pokyny výrobcu. Plast by mal byť označený ako „Bezpečný pre použitie v mikrovlnnej rúre“. Niektoré plastové nádoby mäknú, keď sa jedlo ohrieva. „Varné vrecká“ a pevne uzatvorené plastové vrecká by mali byť rozrezané, prepichnuté alebo otvorené podľa pokynov na obale.
Plastová potravinová fólia	Len riad bezpečný pre používanie v mikrovlnnej rúre. Používajte na zakrývanie jedla pri varení pre uchovanie vlhkosti. Nedovoľte, aby sa plastová fólia dotýkala jedla.
Teplomery	Len teplomery bezpečné pre použitie v mikrovlnnej rúre (teplomery na mäso a cukrovinky)
Voskový papier	Používajte na prikrytie za účelom zabránenia vystrekovania a udržanie vlhkosti.

Materiály, ktoré nesmiete používať v mikrovlnnej rúre

Riad	Poznámky
Hliníkový podnos	Môže spôsobovať iskrenie. Jedlo premiestnite do nádoby bezpečnej na použitie v mikrovlnnej rúre.
Potravinový kartón s kovovou rúčkou	Môže spôsobovať iskrenie. Jedlo premiestnite do nádoby bezpečnej na použitie v mikrovlnnej rúre.
Kovové riady alebo riady s kovovými časťami	Kov kryje jedlo pred mikrovlnnou energiou. Kovové časti môžu spôsobiť iskrenie.
Kovové sponky	Môžu spôsobiť iskrenie a požiar v mikrovlnnej rúre.
Papierové vrecká	Môžu spôsobiť požiar v mikrovlnnej rúre.
Plastová pena	Plastová pena sa môže rozpustiť alebo kontaminovať tekutinu vo vnútri, ak bude vystavená vysokej teplote.
Drevo	Drevo sa používaním v mikrovlnnej rúre vysuší a môže sa štiepiť alebo praskať.

Názvy častí rúry a príslušenstvo

Vyberte rúru a všetky materiály z krabice a vnútra rúry.
Vaša rúra je dodávaná s nasledujúcim príslušenstvom:



Sklenený tanier



Vodidlo otočného taniera



Hriadeľ otočného taniera



Návod na použitie

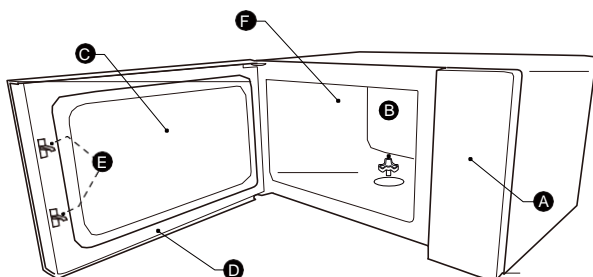

A) Ovládací panel

B) Hriadeľ otočného taniera

C) Pozorovacie okno

D) Dvierka

E) Bezpečnostný uzamykací systém

F) Vnútro rúry

INŠTALÁCIA OTOČNÉHO TANIERA

Vyčistite priestor na varenie a otočný tanier dajte na miesto. Pri prvej inštalácii sa uistite, že z hriadeľa otočného taniera bola kompletne odstránená obalová a prepravná páska. Pred prvým použitím spotrebiča, a to pred prípravou jedla, musíte otočný tanier správne umiestniť na miesto. Musíte vyčistiť priestor na varenie a príslušenstvo.

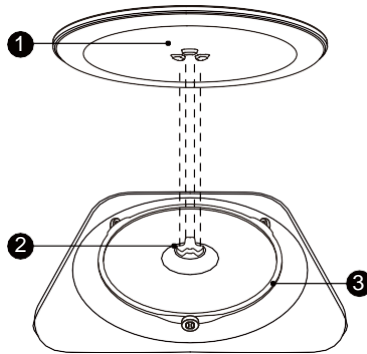

Ako umiestniť otočný tanier na miesto:



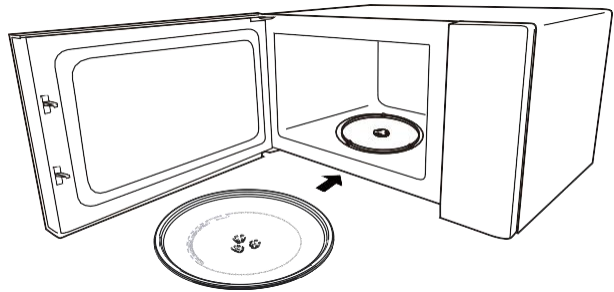



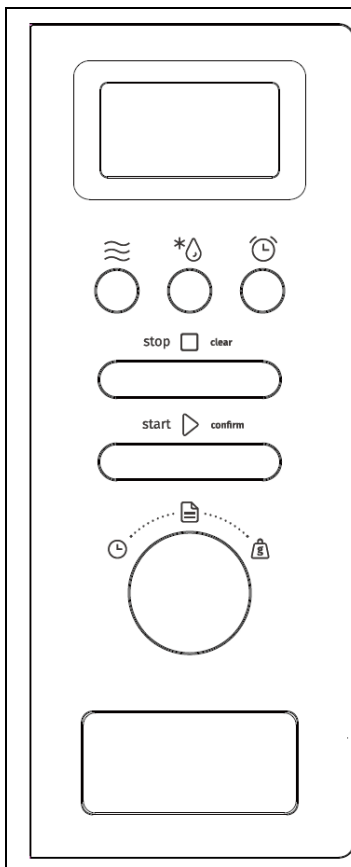

1. Umiestnite vodidlo otočného taniera ③ do otvoru v priestore na varenie.
2. Umiestnite sklenený tanier ① na vodidlo otočného taniera ③. Nasadte zakrivené výbežky, ktoré sú v strede zospodu skleneného taniera, na trojčipý hriadeľ. Uistite sa, že je sklenený tanier ① nasadený na hriadeľ otočného taniera ② v strede dna priestoru na varenie. Valčeky na hriadeľi by mali zapadnúť do drážok na spodku otočného taniera.



Poznámka:

1. Nikdy nepoužívajte spotrebič bez otočného taniera. Uistite sa, že je správne zapojený. Otočný tanier sa môže otáčať v smere alebo proti smeru hodinových ručičiek.
2. Nikdy neumiestňujte otočný tanier naopak. Tanier by nemal byť nikdy blokovaný.
3. Počas varenia je potrebné vždy použiť ako otočný tanier, tak aj vodidlo.
4. Všetky jedlá a nádoby s jedlom musia byť pri varení umiestnené vždy na sklenenom tanieri.
5. Nikdy neblokujte pohyb otočného taniera.
6. Ak sklenený tanier alebo vodidlo otočného taniera praskne alebo sa rozbije, obráťte sa na najbližšie autorizované servisné stredisko.





-  Mikrovlnná rúra
-  Hmotnosť / Čas rozmrazovania
-  Kuchynská minútka/Hodiny
-  Zastaviť/Zrušiť
-  Štart/+30sek./Potvrdiť
-  Auto ponuka
-  Časovač
-  Hmotnosť

Návod na obsluhu

1. Nastavenie hodín



Keď je mikrovlnná rúra zapojená do siete, na displeji sa zobrazí "0:00" a zaznie 1 pípnutie.

- 1). Pre výber funkcie hodín stlačíte dvakrát tlačidlo "Kuchynská minútka/Hodiny", a číslice hodín začnú blikať.
- 2). Otočením  nastavíte hodiny, vstupná hodnota musí byť medzi 0 --23.
- 3). Stlačíte tlačidlo "Kuchynská minútka/Hodiny", a číslice minút začnú blikať.
- 4). Otočením  nastavíte minúty, vstupná hodnota musí byť medzi 0 --59.
- 5). Stlačením tlačidla " Kuchynská minútka/Hodiny" dokončíte nastavenie času. Začne blikať symbol ":" a zobrazí sa čas.



Poznámka:

- 1). Ak sa na hodinách nenastaví čas, nebudú po zapnutí fungovať.
- 2). Ak počas nastavenia hodín nestlačíte " Kuchynská minútka/Hodiny", v priebehu 1 minúty, tak sa rúra automaticky vráti do predchádzajúceho stavu.

2. Varenie v mikrovlnnej rúre

Jedenkrát stlačte " Mikrovlnná rúra" a na displeji sa zobrazí "800W ". Opakovaným stláčaním "Mikrovlnná rúra" alebo otočením  si vyberte požadovaný výkon, "800W", "640W ", " 400W ", "240W ", "80W" sa zobrazí po každom ďalšom stlačení. Potom pre potvrdenie stlačte "Štart/+30sek./Potvrdiť" a otočením  nastavíte dĺžku varenia od 0:05 do 95:00. Pre spustenie varenia znova stlačte "Štart/+30sek./Potvrdiť".

Príklad: Ak chcete na varenie použiť 80 % mikrovlnný výkon po dobu 20 minút, nastavte rúru nasledujúcim spôsobom.

- 1). Jedenkrát stlačte "Mikrovlnná rúra" a na displeji sa zobrazí "800W".
- 2). Znovu stlačte "Mikrovlnná rúra" alebo otočte  a mikrovlnný výkon nastavte na 80%.
- 3). Pre potvrdenie stlačte "Štart/+30sek./Potvrdiť" a na obrazovke sa zobrazí "640W".
- 4). Otočte  a nastavujte dĺžku varenia, kým sa na displeji rúry nezobrazí "20:00".
- 5). Pre spustenie varenia stlačte "Štart/+30sek./Potvrdiť".

Poznámka: Kroky pre nastavenie času pomocou tlačidla kódovania sú uvedené nižšie:

0---1 minúta:	5 sekúnd
1---5 minút:	10 sekúnd
5---10 minút:	30 sekúnd
10---30 minút:	1 minúta
30---95 minút:	5 minút

Mikrovlnná rúra -
Pokyny ku klávesnici

Poradie	Obrazovka	Mikrovlnný výkon
1	800 W	100%
2	640 W	80%
3	400 W	50%
4	240 W	30%
5	80 W	10%

3. Kuchynská minútka

- 1). Jedenkrát stlačte "Kuchynská minútka/Hodiny", a na displeji sa zobrazí 00:00.
- 2). Otočte  " a zadajte správny čas. (Maximálna doba varenia je 95 minút.)
- 3). Pre potvrdenie nastavenia stlačte "Štart/+30sek./Potvrdiť".
- 4). Po uplynutí nastaveného času, zaznie 5 pípnutí. Ak je nastavený čas (systém 24 hodín), na obrazovke sa zobrazí aktuálny čas.

Poznámka:

Počas kuchynskej minútky nie je možné nastaviť žiadny program.

4. Rýchly štart

- 1). V pohotovostnom režime stlačte tlačidlo „Štart/+30 sek./Potvrdiť“, ak chcete začať variť s výkonom 100 % po dobu 30 sekúnd. Každým ďalším stlačením rovnakého tlačidla sa čas zvýši o 30 sekúnd. Maximálny čas varenia je 95 minút.
- 2). V pohotovostnom režime, otočením  " doľava nastavíte čas varenia s mikrovlnným výkonom 100%. Potom spustíte varenie stlačením "Štart/+30sek./Potvrdiť".

Poznámka: Pri varení v mikrovlnnej rúre, rozmrazovaní podľa času alebo pri varení vo viacerých krokoch sa môže čas varenia zvýšiť o 30 sekúnd zakaždým, keď stlačíte tlačidlo "Štart/30sek./Potvrdiť".

5. Rozmrazovanie podľa času

- 1). Dvakrát stlačte "Hmotnosť/Čas rozmrazovania" a na displeji rúry sa zobrazí "dEF2".
- 2). Pre potvrdenie stlačte "Štart/+30sek./Potvrdiť".
- 3). Otočte  " a nastavte čas varenia, v časovom rozsahu "00:05-95:00".
- 4). Pre spustenie varenia stlačte "Štart/+30sek./Potvrdiť".

6. Rozmrazovanie podľa hmotnosti

- 1). Jedenkrát stlačte "Hmotnosť/Čas rozmrazovania" a na displeji rúry sa zobrazí "dEF1".
- 2). Pre potvrdenie stlačte "Štart/+30sek./Potvrdiť".
- 3). Opakovane stlačte "Hmotnosť/Čas rozmrazovania" alebo otočením  " zvolte ponuku rozmrazovania, ktorá sa zobrazí v poradí, "d01", "d02", "d03", "d04".
- 4). Pre potvrdenie stlačte "Štart/+30sek./Potvrdiť".

5). Otočte  a vyberte hmotnosť jedla.

6). Pre spustenie rozmrazovania stlačte "Štart/+30sek./Potvrdiť".

Ponuka	d01 Mrazený chlieb	d02 Mrazené mäso	d03 Mrazená zelenina	d04 Mrazená pizza
Hmotnosť	100g-600g	100g-2000g	100g-1000g	100g-600g



7. Informačná funkcia

- 1). V režime mikrovlnnej rúry stlačte tlačidlo "Mikrovlnná rúra" a aktuálny výkon sa zobrazí na 3 sekundy. Po 3 sekundách sa rúra vráti do predchádzajúceho stavu.
- 2). Počas varenia stlačte "Kuchynská minútka/Hodiny" a na displeji sa na 3 sekundy zobrazí aktuálny čas.

8. Varenie vo viacerých krokoch

Varenie možno spravidla nastaviť v 2 krokoch. Pri varení vo viacerých krokoch, ak je jedným krokom rozmrazovanie, musí byť vykonané ako prvé. Pri varení vo viacerých krokoch sa nemôže používať kuchynská minútka ani automatická ponuka. Každým ďalším stlačením tlačidla "Štart/+ 30sek./Potvrdiť" sa čas zvýši o 30 sekúnd (okrem hmotnosti rozmrazovania).

Príklad: Ak chcete jedlo 5 minút rozmrazovať a potom 7 minút variť s 80 % mikrovlnným výkonom. Postupujte nasledovne:

- 1). Dvakrát stlačte "Hmotnosť/Čas rozmrazovania" a na displeji rúry sa zobrazí "dEF2".
- 2). Pre potvrdenie stlačte "Štart/+30sek./Potvrdiť".
- 3). Otočením  "nastavte čas rozmrazovania na hodnotu "5:00".
- 4). Jedenkrát stlačte "Mikrovlnná rúra" a na displeji sa zobrazí "800W". 5). Znovu stlačte " Mikrovlnná rúra" alebo otočte  a mikrovlnný výkon nastavte na 80%.
- 6). Pre potvrdenie stlačte "Štart/+30sek./Potvrdiť" a na obrazovke sa zobrazí 640W.
- 7). Otáčajte  " a nastavujte dĺžku varenia, kým sa na displeji rúry nezobrazí "7:00".
- 8). Pre spustenie varenia stlačte "Štart/+30sek./Potvrdiť" a jedenkrát zaznie pípnutie pre prvú etapu. Čas rozmrazovania sa začne odpočítavať. Pípanie zaznie ešte raz a začne druhá etapa varenia. Po skončení procesu varenia, zaznie 5-krát pípnutie.

9. Funkcia detského zámku

Zamknutie: V pohotovostnom režime stlačte na 3 sekundy tlačidlo "Zastaviť/Zrušiť". Zaznie dlhé pípnutie, čím sa signalizuje aktivácia detského zámku. Na obrazovke sa zobrazí režim detského zámku alebo aktuálny čas.

Odomknutie: Ak je zámok aktívny, na 3 sekundy stlačte tlačidlo "Zastaviť/Zrušiť". Zaznie dlhé pípnutie, čím sa signalizuje odblokovanie detského zámku.

10. EKO funkcia

Vstup do EKO režimu:

V pohotovostnom režime stlačte tlačidlo "Zastaviť/Zrušiť" a vstúpte do EKO režimu. Obrazovka zhasne.

Zrušenie EKO režimu:

V režime EKO stlačte ľubovoľné tlačidlo alebo otočte  a opustíte EKO režim.

11. Tichý režim

Aktivácia tichého režimu:

V pohotovostnom režime, stlačte a podržte tlačidlo "Kuchynská minútka/Hodiny" na 3 sekundy. Zaznie dlhé pípnutie a rúra prejde do tichého režimu. Tlačidlá pri stlačení nevydávajú zvuk.

Deaktivácia tichého režimu:

V tichom režime, stlačte a podržte tlačidlo "Kuchynská minútka/Hodiny" na 3 sekundy. Zaznie dlhé pípnutie a rúra ukončí tichý režim.

12. Funkcia Aquaclean





Vstup do režimu Aquaclean:

V pohotovostnom režime, stlačte a podržte tlačidlo "Mikrovlnná rúra" na 3 sekundy.

Zaznie dlhé pípnutie a rúra prejde do režimu Aquaclean.

Vložte 200 ml vody dovnútra a potom stlačte tlačidlo "Štart/30sek./Potvrdiť", čím spustíte funkciu Aquaclean s úrovňou výkonu 800W na 5 minút, ktoré sa nedajú zmeniť.

13. Auto ponuka

- 1). Otáčajte  " doprava a nastavte požadovanú ponuku. Zobrazí sa ponuka v rozmedzí "A-1" až "A-15".
- 2). Pre potvrdenie stlačte "Štart/+30sek./Potvrdiť".
- 3). Otočením  " vyberte predvolenú hmotnosť v súlade s tabuľkou ponuky.
- 4). Pre spustenie varenia stlačte "Štart/+30sek./Potvrdiť".
Príklad: Ak chcete pri varení ryby s hmotnosťou 350 g použiť „Automatickú ponuku“.
- 1). Otáčajte  " v smere hodinových ručičiek, kým sa na displeji zobrazí "A-11".
- 2). Pre potvrdenie stlačte "Štart/+30sek./Potvrdiť".
- 3). Otočením  " vyberte hmotnosť ryby tak, aby sa na obrazovke zobrazila hodnota "350".
- 4). Pre spustenie varenia stlačte "Štart/+30sek./Potvrdiť".

Tabuľka ponuky

Ponuka	Hmotnosť	Obrazovka
A-1 Pizza	200 g	200
	400 g	400
A-2 Ohrev tanierov	200 g	200 g
	400 g	400 g
	600 g	600 g

Ponuka	Hmotnosť	Obrazovka
A-3 Rozpúšťanie čokolády	100 g	100 g
	150 g	150 g
	200 g	200 g
A-4 Rozpúšťanie masla	100 g	100 g
	150 g	150 g
	200 g	200 g
A-5 Mäso (Hovädzina)	250 g	250 g
	350 g	350 g
	450 g	450 g
A-6 Mäso (Bravčové)	250 g	250 g
	350 g	350 g
	450 g	450 g
A-7 Mäso (Kurča)	250 g	250 g
	350 g	350 g
	450 g	450 g
A-8 Zelenina	200 g	200 g
	300 g	300 g
	400 g	400 g
A-9 Cestoviny	50G (so 450 ml studenej vody)	50 g
	100G (s 800 ml studenej vody)	100 g
A-10 Zemiaky	200 g	200 g
	400 g	400 g
	600 g	600 g
A-11 Ryby	250 g	250 g
	350 g	350 g
	450 g	450 g
A-12 Zohrievanie polievky	200 ml	200
	400 ml	400
	600 ml	600
A-13 Popcorn (pukance)	100 g	100
A-14 Kuracie nugetky	200 g	200 g
	400 g	400 g
	600 g	600 g
A-15 Mleté mäso	4	4

Pokyny na inštaláciu

Inštalácia a pripojenie

- Tento spotrebič je určený len na použitie v domácnosti.
- Táto rúra je určená len na zabudovanie. Nie je určená na používanie na pracovnej doske alebo vo vnútri skrinky.
- Dodržiavajte špeciálne pokyny na inštaláciu.
- Spotrebič je možné nainštalovať do nástennej skrinky so šírkou 60 cm.
- Spotrebič je vybavený zástrčkou a musí byť pripojený iba k správne nainštalovanej uzemnenej zásuvke.
- Sieťové napätie musí zodpovedať napätiu uvedenému na typovom štítku.
- Zásuvka musí byť namontovaná a prípojný kábel musí byť vymenený len kvalifikovaným elektrikárom. Ak zástrčka po inštalácii nie je prístupná, musí byť v elektroinštalácii prítomné odpájacie zariadenie s odpájaním všetkých pólov a s medzerou medzi kontaktmi najmenej 3 mm.
- Nepoužívajte adaptéry a predlžovacie káble. Pri preťažení hrozí riziko požiaru.

Povrch spotrebiča môže byť počas prevádzky horúci.







Pred inštaláciou si pozorne prečítajte návod na obsluhu

Dovoľujeme si vás upozorniť!

Pripojenie k elektrickej sieti

Rúra je vybavená zástrčkou a musí byť pripojená iba k správne nainštalovanej uzemnenej zásuvke. V súlade s príslušnými predpismi musí byť zásuvka nainštalovaná a kábel musí byť vymenený len kvalifikovaným elektrikárom.

Ak zástrčka po inštalácii už nie je prístupná, musí byť v elektroinštalácii umiestnený vypínač so všetkými pólymi s medzerou medzi kontaktmi najmenej 3 mm.

-  Skrutka A
-  Skrutka B
-  Montážny prvok
-  Plastový kryt

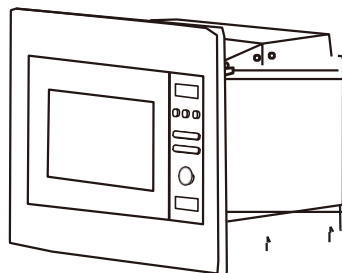

Vstavaná skrinka nesmie mať za spotrebičom zadnú stenu.
Minimálna výška inštalácie je 85 cm.
Nezakrývajte vetracie otvory a miesta na prívod vzduchu.

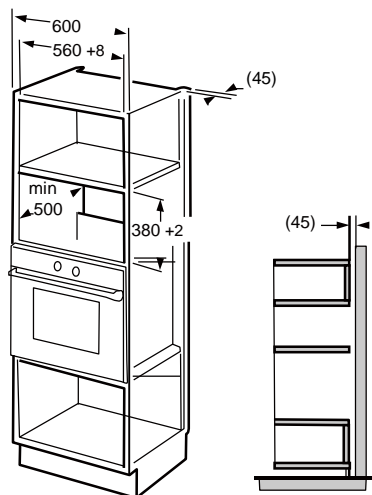
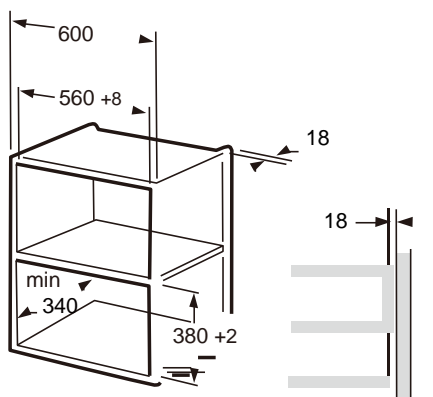

Poznámka:

Pri obidvoch spôsoboch inštalácie je potrebný montážny prvok a šablóna dolnej skrinky.

1. Prečítajte si pokyny k ŠABLÓNE DOLNEJ SKRINKY, umiestnite šablónu na spodnú dosku skrinky.

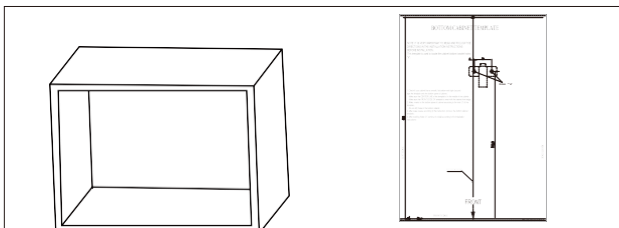

2. Značky na spodnej doske skrinky urobte podľa značiek „a” na šablóne.

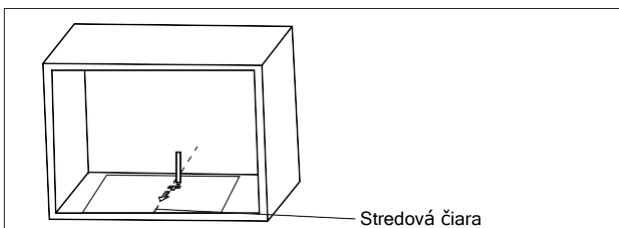

3. Odstráňte dolnú šablónu skrinky a pripevnite montážny prvok pomocou skrutky A.

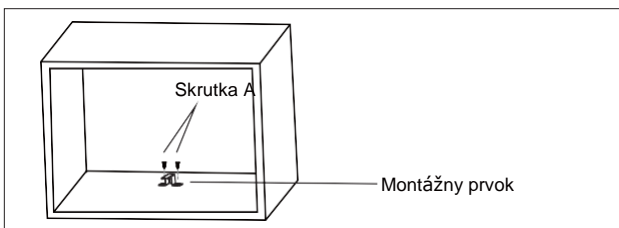

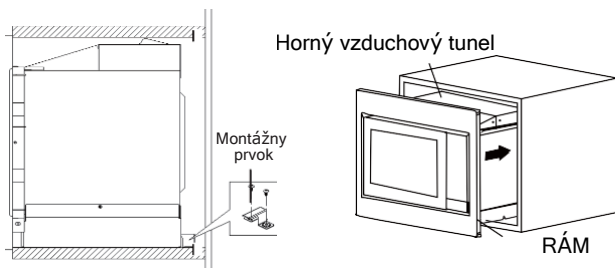

1. Pripevníte NASTAVOVACIU SKRUTKU A na HORNÝ VZDUCHOVÝ TUNEL rúry, a potom nainštalujete rúru do skrinky.
 - Nastavte výšku NASTAVOVACEJ SKRUTKY A tak aby medzi NASTAVOVACOU SKRUTKOU A a hornou plochou skrinky zostala medzera 1 mm.
 - Sieťový kábel nezachytávajte ani nezalamujte.
 - Skontrolujte, či je rúra nainštalovaná v strede skrinky.

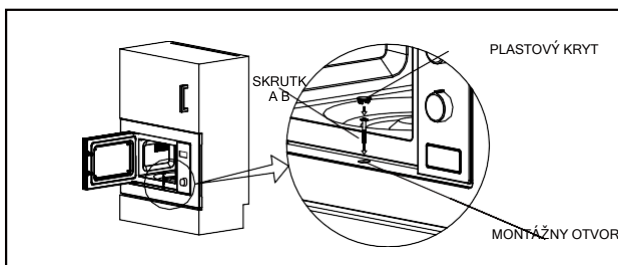

2. Otvorte dverka a pripevnite rúru k skrinke pomocou SKRUTKY B, v montážnom otvore INŠTALAČNÉHO RÁMU. Potom pripevnite PLASTOVÝ KRYT na MONTÁŽNY OTVOR.

Špecifikácie

ModelBM201AM1X
 Menovité napätie:230 V~ 50 Hz
 Menovitý príkon (mikrovlnné varenie):1250 W
 Menovitý výkon (mikrovlnné varenie):.....800 W

Normálne situácie	
Mikrovlnná rúra ovplyvňuje príjem TV.	Príjem rádia a TV môže byť rušený prevádzkou mikrovlnnej rúry. Je to podobné ako rušenie malými elektrickými spotrebičmi, ako je mixér, vysávač a elektrický sušič vlasov. Ide o normálny jav.
Svetlo vnútri rúry svieti tmene.	Pri mikrovlnnom varení s nízkym výkonom sa môže osvetlenie rúry stlmiť. Ide o normálny jav.
Para sa akumuluje na dvierkach a horúci vzduch stúpa z vetracích otvorov.	Počas varenia sa môže z jedla uvoľňovať para. Väčšina pary unikne práve vetracími otvormi. Ale časť pary sa môže zrážať na chladnejších častiach rúry, ako napríklad na dvierkach. Ide o normálny jav.
Rúra bola náhodne zapnutá bez vložených potravín.	Je zakázané spúšťať rúru bez vložených potravín. Je to veľmi nebezpečné.

Problém	Možná príčina	Riešenie
Rúru nie je možné zapnúť.	(1). Zástrčka napájacieho kábla nie je pevne zapojená do sieťovej zásuvky.	Odpojte spotrebič od sieťovej zásuvky. Po 10 sekundách ho opäť pripojte.
	(2). Vypálená poistka alebo sa aktivoval istič.	Vymeňte poistku alebo resetujte istič (opravy nech vykonáva odborný personál našej spoločnosti)
	(3). Problém so zásuvkou.	Otestujte zásuvku s iným spotrebičom.
Rúra neohreje.	(4). Dvierka nie sú správne zatvorené.	Zatvorte dvierka.



Podľa nariadenia o likvidácii elektrických a elektronických zariadení (OEEZ) treba také zariadenia likvidovať oddelene a triediť ich. Ak potrebujete zariadenie zlikvidovať, v žiadnom prípade ho NEVYHADZUJTE do bežného domového odpadu. Odovzdajte taký výrobok na zberné miesto, kde bude zlikvidovaný podľa nariadenia OEEZ.

Ak potrebujete informácie, alebo ak máte problém, neváhajte vo svojej krajine kontaktovať naše Stredisko pre starostlivosť o zákazníkov Gorenje (telefonické číslo nájdete na záručnom liste). Ak vo vašej krajine nie je Stredisko pre starostlivosť o zákazníkov, navštívte miestneho predajcu Gorenje, alebo sa spojte so servisným oddelením pre domáce spotrebiče spoločnosti Gorenje.

V rámci jednej dizajnerskej línie sa môžu vyskytnúť rozdiely vo farebných odtieňoch rôznych spotrebičov alebo komponentov a to z rôznych príčin, ako sú: rôzne uhly, pod ktorými zariadenia vidíme, rôzne farebné pozadia, materiály alebo rôzne osvetlenie miestnosti.

Len pre osobnú potrebu!

Ďalšie odporúčania pre pečenie v mikrovlnnej rúre s ďalšími užitočnými informáciami nájdete na web

stránke:

PRAJE VÁM VEĽA RADOSTI PRI POUŽÍVANÍ VÁŠHO SPOTREBIČA

gorenje

Vyhradzujeme si právo na akékoľvek zmeny a chyby v návode na použitie.

www.gorenje.com