

Honeywell Home

R200C-N2 Interconnected Carbon Monoxide Alarm

Installation and User Guide



BG стрп.	5
CS strana	14
HU oldal	23
PL strona	33
RO pagina	42
SK stranu	51
TR sayfa	60
UA cr.	69

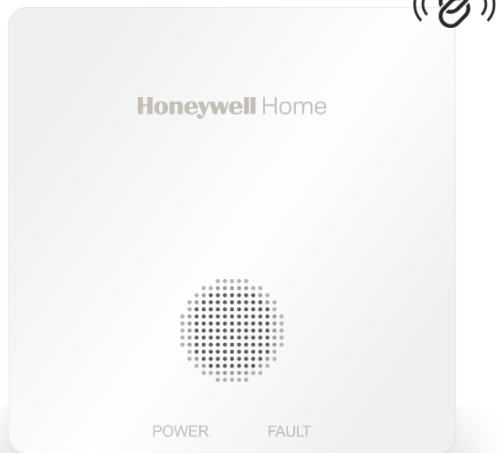

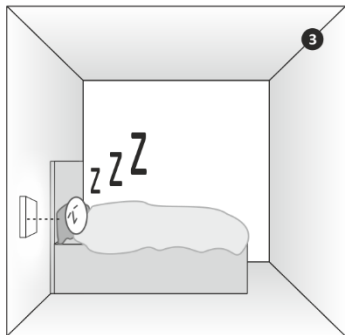
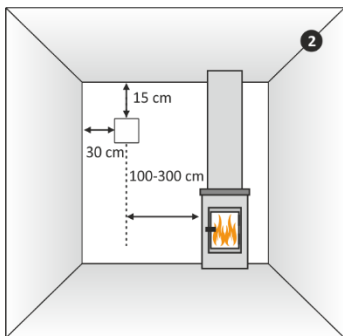
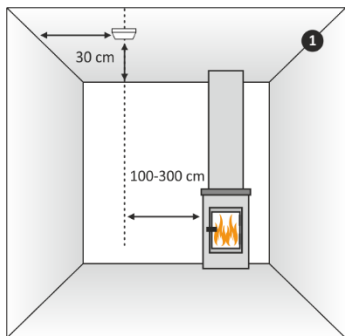

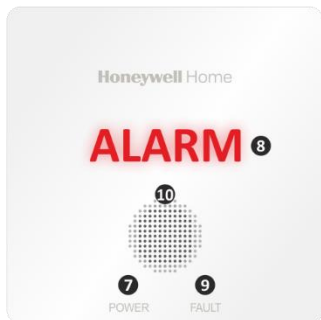
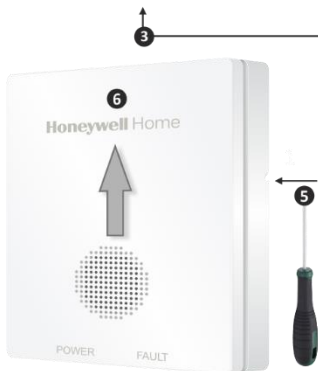
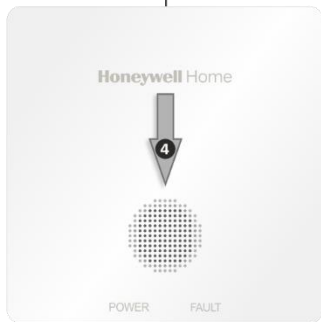
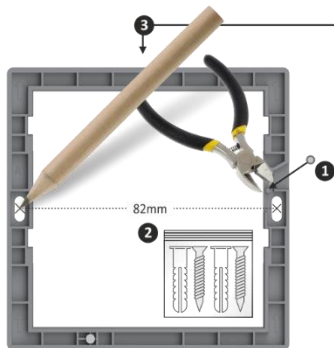

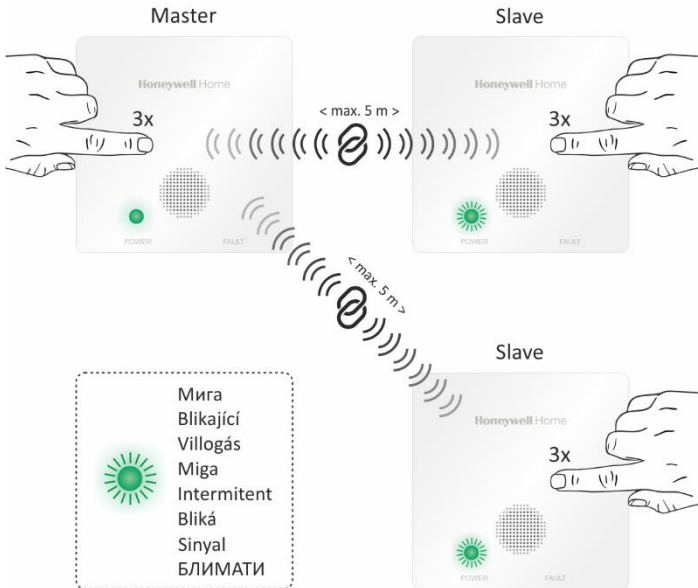

1. Инструкция

Благодарим Ви, че закупихте тази R200C-N2 свързана аларма за въглероден оксид. Ако сте закупили и друго безжично устройство от Resideo, моля, проверете Секция 11 за информация.

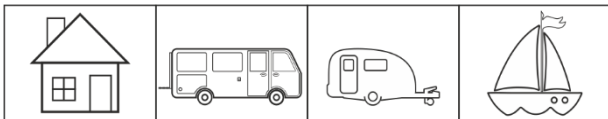

Символите по-горе означават, че алармата е подходяща за използване в битови помещения (включително ваканционни къщи), каравани, кемпери и лодки.

ЗАБЕЛЕЖКА: това ръководство включва важна информация за безопасността. Моля, запазете го за бъдещи справки.

2. Къде да инсталираме устройството? (вижте стр. 2)

Най-добре е устройството да се монтира във всяка стая, в която има уред използващ гориво(газ), и в помещения, където хората прекарват най-много време - спалня дневна или библиотеката. Ако в стаята има преграда, апаратът трябва да бъде разположен от същата страна на преградата като потенциалния източник. Алармите за въглероден окис в помещения с наклонени тавани трябва да бъдат разположени от високата страна на помещението.

1- Монтаж на таван / 2- Монтаж на стена / 3- В спалня / 4- Кабинет / всекидневна/библиотека

3. Къде да не инсталираме устройството?

В затворено пространство (например в шкаф или зад завеса).

Където може да бъде възпрепятствано (например от мебели).

Над мивка.

До врата или прозорец.

До вентилатор.

До вентилационен отвор или други подобни отвори.

Места, където температурата може да падне под -10°C или да надвиши $+40^{\circ}\text{C}$.

Където мръсотия и прах могат да блокират сензора.

На влажно или мокро място.

В непосредствена близост до уред за готвене.

4. Инсталация (вижте стр. 3)

Ако се налага да активирате функцията за заключване на защитата , отчупете или срежете малкия цилиндър (1). Прикрепете (2) основата към стена или таван. Поставете алармата за СО в скобата (3). Притиснете здраво към стената и плъзнете (4) устройството надолу. Устройството ще бъде активирано.

5. Активация. Включване

В рамките на 5 секунди след инсталирането устройството ще бъде активирано. Всички индикатори ще започнат да мигат, устройството ще издаде звуков сигнал и ще влезе състояние на готовност.

Алармата за СО е активирана.

Зелената лампа ще мига веднъж в секунда.

След 60 секунди, зелената лампа ще мига веднъж в минута.

Алармата за СО работи нормално.

За деактивиране следвайте инструкциите в Секция 6.

6. Премахване (вижте стр.3)

Използвайте малка отвертка, за да натиснете фиксатора (5), разположен в десния край на алармата за СО. Плъзнете СО алармата нагоре (6), за да я извадите от основата. Когато премахнете СО алармата от основата, СО алармата е минава в режим за съхранение.

7. Препоръчани действия, когато алармата се активира.

Ако вашето устройство е в режим АЛАРМА, запазете спокойствие и направете следното: Отворете всички врати и прозорци, за да ускорите вентилацията. Спрете да използвате всички уреди за готвене и ги изключете, ако е възможно. Ако алармата продължи, евакуирайте помещениата. Оставете вратите и прозорците отворени и влезте отново в сградата само когато алармата спре. Потърсете медицинска помощ за всеки, който страда от последиците от отравяне с въглероден оксид, или има симптоми като главоболие или гадене, и кажете на медицинското лице, че има съмнение за вдишване на въглероден оксид. Свържете се с доставчика на газ или друго гориво, набирайки техния спешен номер, за да може източникът на емисии на въглероден оксид да бъде идентифициран и ремонтиран.за употреба от компетентно лице съгласно разпоредбите в държавата ви. **Забележка:** Може да има друг източник на емисии на въглероден оксид, освен уредите за готвене или отопление, например голямо количество цигарен дим, градско обгазяване или емисии от тлеещ огън. Не използвайте никакви горивни уреди, преди да бъдат проверени от квалифицирано лице.

8. Визуални и акустични сигнали

Виж стр. 3 LED лампа →	7. ЗАХРАНВАНЕ Зелена	8. АЛАРМА Червена	9. ГРЕШКА Жълта	10. ЗВУК Звук	
Нормална работа	Веднъж на минута	Изкл.	Изкл.	Изкл.	Нормална работа, не е засечен CO
Тест	1 x	4 примигвания x 2 пъти	Изкл.	4 бипкания x 2 пъти	Централната повърхност на капака на алармата е тъч бутон за test/silence. Натиснете бутона test/silence на капака за 3 сек.
Алармен сигнал за наличие на CO	Изкл.	4 x Продължителен звук	Изкл.	Продължителен звук	Алармен сигнал за наличие на CO
Тих режим на алармата	Изкл.	4 пъти в минута	Изкл.	Без звук	Алармен сигнал за наличие на CO АЛАРМА БЕЗ ЗВУК 10 минути
Памет на алармата	Изкл.	Веднъж на минута	Изкл.	Веднъж на минута	Опасно ниво на CO, открито, докато потребителят отсъства. За момента няма опасно ниво на CO.
Грешка	Изкл.	Изкл.	2 пъти в минута	2 пъти в минута	Фалшива тревога
Край на живота	Изкл.	Изкл.	3 пъти в минута	3 пъти в минута	Незабавно сменете алармата за CO
Нисък заряд	Изкл.	Изкл.	Веднъж на минута	Веднъж на минута	Сменете алармата на CO
Тих режим при нисък заряд	Изкл.	Изкл.	Веднъж на минута	Без звук	9 часа без звук
Взаимосвързана аларма	Изкл.	Изкл.	Изкл.	4 x Продължителен звук	Устройството е получило дистанционна аларма от друго устройство
КАК ДА СПРЕМ ЗВУКА НА АЛАРМАТА					
Алармен сигнал за наличие на CO	САМО СЛЕД НУЖНИТЕ ПРЕПОРЪЧИТЕЛНИ ДЕЙСТВИЯ. Алармата отчита, че нивата на CO са достигнали критични нива.				Натиснете бутона test/silence на капака за 3 сек.
Нисък заряд					Натиснете бутона test/silence на капака за 3 сек.

В случай на тревога, свържете се с местните аварийни служби.

9. Кога ще се активира алармата

Ако нивото на CO (PPM) в помещението е твърде високо, алармата за въглероден оксид преминава в алармен режим съгласно следната схема:

- 27PPM \pm 3PPM : Няма алармен сигнал
- 55PPM \pm 5PPM : Алармен сигнал след 60 - 90 минути
- 110PPM \pm 10PPM : Алармен сигнал след 10 - 40 минути
- 330PPM \pm 30PPM : Алармен сигнал в рамките на 3 минути

10. Влияние на въглеродния оксид върху здравето ни

- 100PPM : Леко главоболие, зачервяване на кожата (неопределена експозиция).
 - 200 - 300PPM : Главоболие (5 - 6 часа излагане)
 - 400 - 600PPM : Силно главоболие, слабост, замаяност, гадене, повръщане (4-5 часова излагане)
 - 1100 - 1500PPM : Повишен пулс и дишане, синкоп (припадък), кома, периодични припадъци (4 - 5 -часова експозиция)
 - 5000 - 10000PPM : Слаб пулс, трудно дишане / дихателна недостатъчност, смърт (експозиция 1 - 2 минути)
- Този апарат не може да предотврати хроничните последици от излагането на въглероден оксид и не защитава напълно хората със вече съществуващи здравни проблеми.

11. Безжични функции (вижте стр. 4) ((@))

Свързване на вашите аларми

- a) Поставете свързаните аларми за въглероден оксид възможно най-близо, на не повече от 5 метра една от друга.
- b) Изберете една от свързаните аларми за въглероден оксид като главна. Натиснете 3 пъти бутона TEST/SILENCE. Зелената светлина ще светне.
- v) Изберете друга свързана аларма за въглероден окис като подчинена. Натиснете 3 пъти бутона TEST/SILENCE. Зелената светлина ще светне.
- г) Изчакайте няколко секунди, докато зелената светлина започне да мига, което индикира успешно мрежово сдвояване.
- д) Повторете стъпка б) за свързване на повече свързани аларми за въглероден оксид.

ЗАБЕЛЕЖКА: винаги използвайте една и съща главна аларма за свързване на допълнителни свързани помежду си аларми за дим, топлина или въглероден окис (CO) на Resideo, сега и в бъдеще. Запишете коя взаимосвързана аларма във вашия дом е Главната

След като всички свързани аларми за въглероден оксид са свързани, главната свързана аларма за въглероден оксид автоматично ще излезе от режима на свързване след 5 минути. Можете също така да натиснете бутона TEST/SILENCE, за да излезете ръчно.

Тестване на свързаността

Задръжте натиснат бутона TEST/SILENCE. Основната свързана аларма за въглероден оксид ще издаде непрекъснат бипкащ звук, а червеният текстов индикатор “АЛАРМА” започва да мига. Другите свързани аларми в мрежата ще получат сигнала след няколко секунди и също ще издадат непрекъснат звук с мигащ червен индикатор “АЛАРМА”.

Нулиране на връзката

- a) Натиснете 4 пъти бутона TEST/SILENCE, при което жълтата светлина ще светне.
- b) Докато жълтата светлина свети, натиснете и задръжте отново бутона за TEST/SILENCE.
- v) Когато чуете чуруликащ звук и жълтият светодиода изгасне, връзката е нулирана успешно.

Грешка при свързване

Ако свързаната аларма за въглероден оксид не успее да се свърже, зелената светлина ще мига по 3 пъти на минута. Независимо от това взаимосвързаната аларма за въглероден оксид все още може ефективно да засича въглеродния оксид.

Как да заглушите свързаните аларми

Когато е активирана свързана аларма за въглероден оксид, открийте въпросната свързана аларма за въглероден оксид, като това ще бъде тази аларма, която едновременно издава аудио сигнал и визуализира съобщението “АЛАРМА”. Изключете тази свързана аларма за въглероден оксид чрез натискане на нейния бутон TEST/SILENCE и в рамките на 2 минути останалите свързани аларми за въглероден оксид ще се върнат в режим готовност.

Забележка: ако натиснете бутона TEST/SILENCE на някоя от взаимосвързаните аларми, която е различна от първоначално активираната, тя НЯМА да бъде заглушена, но останалите взаимосвързани аларми ще продължат да издават звук, докато първоначалната аларма не бъде спряна.

12. Поддръжка

Алармата за CO не изисква никаква поддръжка, освен от време на време да почиствате външния корпус с чиста кърпа. Уверете се, че дупките в предната част на алармата за CO не са запушени с прах или мръсотия. Препоръчваме ви да тествате алармата за CO ръчно веднъж месечно, като натиснете и задръжте бутона за TEST/SILENCE. Ако бъдат открити проблеми, CO алармата преминава в режим на грешка (грешка на сирената или грешка на сензора). Прахът е основна причина за фалшиви аларми. Затова почиствайте алармата за CO веднъж месечно. Използвайте прахосмукачка, за да отстраните внимателно праха, който се е натрупал върху алармата за CO.

Не използвайте мокра кърпа или почистващ препарат за аларми, тъй като това може да повреди сензора.

13. Имайте предвид следното:

Това ръководство съдържа важна информация относно безопасността, инсталирането и работата на СО алармата. Прочетете внимателно ръководството и го съхранявайте на сигурно място за евентуална бъдеща справка. Алармата за СО трябва да се монтира само от компетентни лица. Инсталирането на СО аларма не трябва да се използва като заместител на правилното инсталиране, използване и поддръжка на кухненски уреди или отоплителни уреди, вентилационни и изпускателни системи. Тази аларма за СО не е водоустойчива и е подходяща само за използване на сухи места. Не се опитвайте да поправите СО алармата, съществува риск от токов удар или неизправност, ако СО алармата бъде поправена неправилно. Не излагайте СО алармата и батериите на екстремни температури. Някои обичайни домакински вещества могат да повлияят на чувствителността на алармата за СО. Не използвайте домакински почистващи препарати, лакове, парфюми или аерозолни спрейове върху или близо до алармата за СО. Избягвайте да използвате лакоочистители, бои или лепила близо до алармата за СО. Тази аларма за СО е предназначена да предпазва хората от остри последици от излагането на въглероден оксид. Това НЕ защитава напълно хората със специфични медицински състояния! Ако имате съмнения, консултирайте се с лекар. Продължителното излагане на ниски нива (> 10 ppm) СО може да причини хронични ефекти. Ако имате съмнения, консултирайте се с лекар.

14. Спецификации

Устройството е чувствително на	: Въглероден оксид
Живот	: 10 години
Захранване	: Литиева батерия с дълъг живот, 3 V, запечатана, за горепосочения срок не е нужно да се сменя.
Безжична честота	: 868MHz
TX power	: 8dbm
Безжично разстояние	: > 100 метра открито пространство
Монтаж	: Монтаж на стена, таван
Размери	: 95 mm x 95 mm x 25 mm
Тегло	: 120 g
Звукови граници	: ≥85 dB при 3 m
Сензор	: Електрохимична клетка
Тип устройство	: Тип-B
Условия на работа	: Температура -10 ° C до +40 ° C

Влажност 25 - 95% RH (без кондензация)	
Съхранение/Транспортиране	: Температура -15 ° C до +45 ° C
	: Влажност 20 - 95% RH (без кондензация)
IP рейтинг	: IP44

15. Сервиз и контакт

За въпроси относно инсталирането, използването или работата на този продукт, моля посетете сайта www.resideo.com Моля, обърнете внимание: Въпреки че са положени всички усилия да се гарантира точността на тази публикация, не поемаме отговорност за грешки или пропуски. Данните и законодателството могат да се променят, и силно препоръчваме да получите копия от най-новите издадени наредби, стандарти и др. Тази публикация не е предназначена за основа на договор или договорни отношения.

16. Символи и знаци



Когато уредът е използван повече от определения за него живот, моля изхвърлете го в съответствие с местните разпоредби. Той е класифициран като електронен отпадък и съдържа батерия, затова трябва да се изхвърля отделно от битовите отпадъци.



CO алармата е сертифицирана от BSI в съответствие с европейския стандарт EN 50291-1 за „Електрически апарати за откриване на въглероден оксид в битови помещения“ и EN50291-2 за „Електрически апарати за непрекъсната работа в стационарна инсталация в превозни средства за отдиш и подобни помещения, включително плавателни съдове“. Той е в съответствие с Директивата за общата безопасност на продуктите (GPSD), Директивата за електромагнитната съвместимост (EMC), Директивата за ограничаване на опасните вещества (RoHS) и Директивата за радиооборудването (RED).

17. Отказ от отговорност

Тази аларма за въглероден оксид е предназначена да ви предупреди за потенциално опасно съдържание на въглероден оксид във помещението. Той не е предназначен за отстраняване на проблем с въглероден оксид, нито за локализиране на конкретен източник на въглероден оксид. Resideo не носи отговорност за плащания за разследване на въглероден оксид или използване на сервиз, извършен или организиран в отговор на тревога от аларм

18. ГАРАНЦИОННА УСЛОВИЯ НА RESIDEO (10 години)

R100C-1, R200C-1, R200C-2, R200C-3, R200C-N1, R200C-N2, R200C-N3, R200H-N1, R200H-N2, R200S-1, R200S-2, R200S-3, R200S-N1, R200S-N2, R200S-N3, R200ST-N1, R200ST-N2, R200C2-A, R200C2-A-UK, R200C2-B, R200C2-E.

Получава на тази гаранция

Тази ограничена гаранция се предоставя на неговия прав клиент („Купувач“) от члена на групата компании на Resideo Technologies, Inc („Resideo“), който продава продукта. Resideo не предоставя тази гаранция на потребителя или крайния потребител на продукта. Resideo означава, че Купувачът ще даде на своите клиенти гаранция, еквивалентна на тази, предоставена от Resideo на Купувача по-долу. Това не засяга никакви закони за задължения, които Resideo може да има към потребителите като производител на Продуктите. Resideo си запазва правото, по свое усмотрение, да променя тази гаранционни условия и продуктите, за които се прилагат тези гаранционни условия. Всякакви промени в тези гаранционни условия се отнасят само за Продукти, продадени след датата на промяната.

Гаранция на Resideo

Resideo гарантира, че Продуктите няма да съдържат дефектни материали, нямат проблеми при изработката и ще отговарят на приложимите спецификации за период от 120 месеца от датата на производство на Продукта. Ако при някой продукт възникне дефект по време на гаранционния период по причина, която не е изключена по-долу, Resideo, по свой избор, ще ремонтира или замени безплатно с нов или повторно обновен продукт, или ще възвърне стойността на Продукта в сметката на Купувача. Resideo не носи отговорност за разходи на Купувача за деинсталиране на Продукта, пътуване или наквито и да било други разходи.

Изключения от гаранцията

Тази гаранция е удължена от производителя до степен, позволена от закона, и замества всички други гаранции и условия, изразени или подразбиращи се от трети страни, включително тези със задоволително качество или години по дълга от дадената гаранция. Resideo няма задължения по тази гаранция или по друг начин, ако: i) Продуктът не е инсталиран в съответствие с инструкциите за инсталиране на Resideo и приложимите стандарти за инсталация, не се използва за целта, за което е проектиран и на е в съответствие с условията на потребителя на Resideo или не се поддържа в съответствие с инструкциите на Resideo или е променен (включително промяната на всеки сериен номер), обслужен или ремонтиран от някой, различен от Resideo/Оторизирания сервис/ремонтен център на Resideo; ii) Повредата е причинена от външни влияния, като напр. мъглини, токови удари, пожар, наводнения, природни явления, лошо качество на водата, действия причинени от злоупотреба, вандализъм и подобни; iii) Дефектът не произлиза от дефектни материали или проблеми в изработката; iv) Тази гаранция не покрива сменяемата батерия, използвана в R200C2-A, R200C2-A-UK, R200C2-B, R200C2-E.

Тази гаранция не покрива разходите за подмяна на консумативи (като батерии), проверки за поддръжка и настройки, като калибриране на продукта, което би могло да се изисква в съответствие с инструкциите за употреба и поддръжка на продукта.

Ремонт и връщане

Преди да върне продукт, който е получил дефект по време на гаранционния период по причина, която не е изключена от настоящите гаранционни условия, то Купувачът трябва да се свърже с отдела за обслужване на клиенти на Resideo, за да получи номер за разрешение за връщане на стоки (RMA). За да получи RMA номера, Купувачът трябва да предостави следното: i) Модел и сериен номер на продукта; ii) Доказателство за покупката; iii) Описание на дефекта. Купувачът изпраща дефектния Продукт на Resideo за своя сметка, опакован по подходящ начин, предотвратявайки повреди на Продукта, заедно с RMA и доказателството за покупка в съответствие с инструкциите на служителя от отдел за обслужване на клиенти на Resideo. Resideo ще тества върнатия продукт, за да провери дали е дефектен и къде е проблема. По искане на Resideo Купувачът предоставя такава допълнителна информация, която Resideo може разумно да изиска, за да провери причината за дефекта, включително дата и място на инсталиране, приложението на продукта, начин на работа, записи за поддръжка и режим на повреда. Ако Resideo установи, че Продуктът е дефектен, Resideo ще реши дали да поправи или замени Продукта или да възвърне стойността на Продукта в сметката на Купувача. Ако Resideo реши да замени Продукта, то Resideo ще изпрати за своя сметка заместващия продукт на Купувача. Ако нищо друго не е договорено в писмена форма, то Resideo ще унищожи всеки дефектен Продукт. Ако Resideo не установи, че Продуктът е дефектен, Resideo си запазва правото да таксува Купувача с разходи за откупуването на предположения дефект. Ако Купувачът заплати на Resideo предварително разходите по връщането на Продукта в той се окаже дефектен, то Resideo ще изпрати недефектния Продукт обратно на Купувача, а ако Продукта е дефектен, той ще бъде унищожен от Resideo.

Негаранционен ремонт

По искане на Купувача, Resideo ще предостави на Купувача оферта за разходите за ремонт на който и да е Продукт извън приложимия гаранционен период, ако Resideo пресечи, че този Продукт може да бъде ремонтиран. Ако Купувачът приеме офертата и изпрати Продукта на Resideo (следвайки същия процес като при връщането по време на гаранцията), Resideo ще ремонтира Продукта в съответствие с офертата и ще върне ремонтния Продукт на Купувача. На ремонтния Продукт ще се издаде 90 Дневна гаранция от датата на ремонта.

Други

Ако някаква част от тези гаранционни условия е забранена от приложимите закони, то съответната част става невалидна, а останалата част от гаранционните условия остава в сила.



063-UWB-0452



CE 22
1116
EN 50291-1:2018
EN 50291-2:2019

 KM752306
BS EN50291-1:2018
BS EN50291-2:2019

**UK
CA** 22
0086
BS EN 50291-1:2018
BS EN 50291-2:2019
Ademco 1 Ltd. RG41 5RD, UK

Sécurité Communications SAS is registered with CITEO, Client reference 506931



resideo
www.resideo.com

Security Communications SAS
1198 Avenue Maurice Donat
06250 Mougins, France

© 2021 Resideo Technologies, Inc. Всички права запазени.
Търговската марка Honeywell Home се използва по лиценз на Honeywell International, Inc.
Този продукт се произвежда от Resideo Technologies, Inc. и неговия филиал.

1. Úvod

Děkujeme Vám, že jste si zakoupili tento detektor CO, propojitelný s jinými detektory CO a detektory kouře. Pokud jste zakoupili i jiný propojitelný detektor, najdete informace o propojení v kapitole 11.

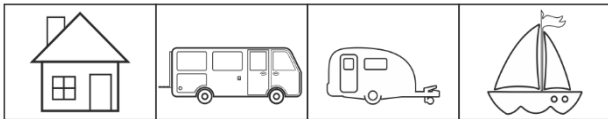

Detektor je určen pro použití v domácnostech, rodinných a rekreačních domech, karavanech, obytných vozech i na lodích.

POZNÁMKA: tento návod obsahuje důležité bezpečnostní informace. Uchovejte ji pro budoucí využití.

2. Kam detektor CO umístit ? (viz strana 2)

V ideálním případě by měl být detektor umístěn v každé místnosti, kde se nachází nějaký spotřebič paliva, a v místnostech, kde obyvatelé tráví mnoho času – v obývacím pokoji, ložnici, nebo v pracovně.

Pokud je v místnosti přepážka, detektor by měl být umístěn v té části místnosti, kde se nalézá potenciální zdroj. V místnosti se šikmými stropy umístěte detektor CO na té stěně, kde je místnost vyšší. Obrázky : 1- umístění na strop / 2- umístění na stěnu / 3- ložnice / 4- obývací pokoj, pracovna

3. Kam detektor CO neinstalovat

Do uzavřeného prostoru (například do skříně nebo za závěs).

Tam, kde může být zastavěn (například nábytkem).

Přímo nad dřež.

Vedle dveří nebo okna.

Vedle ventilátoru nebo větracího otvoru.

V místech, kde může teplota klesnout pod $-10\text{ }^{\circ}\text{C}$, nebo překročit $40\text{ }^{\circ}\text{C}$.

Tam, kde může být senzor zanesen nečistotami a prachem.

Na vlhkém místě.

V bezprostřední blízkosti varného spotřebiče.

4. Instalace (viz strana 3)

Pokud chcete využít funkci pojistky proti neoprávněné manipulaci, odlomte / odřízněte malý váleček (1). Připevňte (2) montážní konzolu na stěnu nebo na strop. Přiložte detektor k montážní konzole (3). Detektor k montážní konzoli pevně přitlačte, a posuňte (4) jej dolů – tím dojde k upevnění zařízení, a současně bude detektor spuštěn.

5. Aktivace

Do 5 sekund po instalaci bude zařízení aktivováno.

Všechny indikátory budou blikat, siréna pípne, a proběhne příprava na uvedení do provozu.

Detektor CO je aktivován. Zelená kontrolka NAPÁJENÍ bliká jednou za sekundu. Po 60 sekundách se frekvence blikání zelené kontrolky NAPÁJENÍ sníží na jednou za minutu. Detektor CO je aktivován a uveden do provozu. V případě potřeby deaktivace postupujte podle pokynů v kapitole 6.

6. Demontáž (viz strana 3)

Pomocí malého šroubováku odtlačte pojistný jazýček (5) na pravém boku detektoru. Posuňte detektor nahoru (6), a sejměte jej z montážní konzoly. Po vyjmutí detektoru CO z montážní konzoly dojde k přepnutí zařízení do režimu „hlubokého spánku“.

7. Doporučené kroky při spuštění alarmu CO

Pokud Váš detektor vyhlásí ALARM, zachovejte klid, a postupujte podle následujících pokynů:

Otevřete všechna okna a dveře, aby došlo k vyvětrání prostoru. Přestaňte používat všechny spalovací spotřebiče, a jestliže je to možné, vypněte je. Pokud stav alarmu přetrvává, okamžitě opusťte vnitřní prostory. Nechte dveře i okna otevřená, a vstupte dovnitř až po utichnutí alarmu. Vyhledejte lékařskou pomoc pro každého, koho postihne otrava oxidem uhelnatým (např. bolest hlavy nebo nevolnost) a upozorněte lékaře, že je podezření na vdechnutí oxidu uhelnatého. Zavolejte na nouzové telefonní číslo dodavatele plynu nebo jiného paliva, nebo servis dodavatele spotřebiče, aby zjistili příčinu emisí oxidu uhelnatého, a případně opravili vadné technologické zařízení. Nepoužívejte toto technologické zařízení znovu, dokud nebude zkontrolováno a schváleno k použití kvalifikovaným personálem v souladu s místními předpisy.

Poznámka: Kromě spalovacích spotřebičů mohou existovat i další zdroje emisí oxidu uhelnatého, například velké množství tabákového kouře, městského smogu nebo dýmu.

Nepoužívejte žádné spalovací spotřebiče, pokud nejsou zkontrolovány kvalifikovaným personálem.

8. Vizuální a akustické signály

Viz strana 3 kontrolka	7. NAPÁJENÍ zelená	8. ALARM červená	9. PORUCHA žlutá	10. pípnání sírěný	
Provozní režim	1 x každou minutu	vypnuto	vypnuto	vypnuto	běžný provoz žádná detekce CO
Test	1 x	4 podvojná bliknutí	vypnuto	4 podvojná pípnutí	Celá plocha krytu hlásiče je tlačítko TEST/ZTIŠENÍ. stiskněte kryt detektoru (tlačítko TEST/ZTIŠENÍ) na 3 sekundy.
CO alarm	vypnuto	4x nepřetržitě	vypnuto	nepřetržitě	alarm - detekován CO
Ztišený alarm	vypnuto	4x každou minutu	vypnuto	ztlumen	alarm - detekován CO ZTLUMENÝ ZVUK ALARMU 10 minut
Paměť alarmu	vypnuto	1 x každou minutu	vypnuto	1 x každou minutu	došlo k detekci nebezpečných koncentrací CO, zatímco uživatel nebyl přítomen - v současné době není zaznamenána žádná nebezpečná úroveň CO
Chyba detektoru	vypnuto	vypnuto	2 x každou minutu	2 x každou minutu	detektor je vadný – vyměňte jej
Konec životnosti	vypnuto	vypnuto	3x každou minutu	3x každou minutu	nadešla doba expirace - vyměňte detektor co nejdříve
Slabá baterie	vypnuto	vypnuto	1 x každou minutu	1 x každou minutu	detektoru dochází baterie – vyměňte jej
Ztišení indikace slabé baterie	vypnuto	vypnuto	1 x každou minutu	ztlumen	ztišení akustického varování na 9 hodin
Přijatý alarm	vypnuto	vypnuto	vypnuto	3x nepřetržitě	zařízení přijalo vzdálený alarm z jiného detektoru nebo hlásiče.
JAK ZTLUMIT SÍŘENÚ ALARMU					
Ztišení CO alarmu	ALARM ZTIŠTE AŽ PO PROVEDENÍ DOPORUČENÝCH OPATŘENÍ varování trvá - koncentrace CO je na nebezpečné úrovni				stiskněte kryt detektoru (tlačítko TEST/ZTIŠENÍ) na 3 sekundy
Slabá baterie					stiskněte kryt detektoru (tlačítko TEST/ZTIŠENÍ) na 3 sekundy

V případě nouze zavolejte místní pohotovostní službu.

9. Kdy dochází k vyhlášení alarmu

Jestliže se koncentrace oxidu uhelnatého (PPM) v místnosti zvýší, detektor vyhlásí alarm. Při nižší koncentraci se alarm nespustí ihned – detektor čeká, jestli koncentrace neklesne. Reakce detektoru na různé úrovně koncentrace CO :

- 27PPM ± 3PPM : běžný provozní stav, žádný alarm
- 55PPM ± 5PPM : vyhlášení alarmu v následujících 60 - 90 minutách
- 110PPM ± 10PPM : vyhlášení alarmu v následujících 10 - 40 minutách
- 330PPM ± 30PPM : vyhlášení alarmu do 3 minut

10. Účinky oxidu uhelnatého na zdraví

- do 100 PPM : mírná bolest hlavy, zrudnutí kůže (při dlouhodobém působení)
- 200 - 300 PPM : bolest hlavy (při působení 5-6 hodin)
- 400 - 600 PPM : silná bolest hlavy, slabost, závratě, nevolnost, zvracení (při působení 4-5 hodin)
- 1100 - 1500 PPM : zvýšený tep a frekvence dýchání, mdloby, bezvědomí, občasný záchvat (při působení 4-5 hodin)
- 5000 - 10 000 PPM : slabý puls, utlumené dýchání / selhání dýchání, smrt (při působení 1-2 minuty)

- Toto zařízení nemusí zabránit chronickým účinkům působení oxidu uhelnatého, a nemůže plně chránit jednotlivce se speciálními riziky.

11. Bezdrátové funkce (viz strana 4)

Vzájemné propojení detektorů

- a) Umístěte dva vzájemně propojitelné detektory co nejbliže k sobě (max. 5 metrů od sebe).
- b) Vyberte jeden propojitelný detektor jako Master (hlavní). Stiskněte 3krát jeho tlačítko TEST/ZTIŠENÍ. Rozsvítí se zelená kontrolka.
- c) Zvolte další propojitelný detektor jako Slave (podružný). Stiskněte 3krát jeho tlačítko TEST/ZTIŠENÍ. Rozsvítí se zelená kontrolka.
- d) Počkejte několik sekund, dokud zelená kontrolka nezačne blikat - to znamená úspěšné spárování sítě.
- e) Pro připojení dalších vzájemně propojitelných detektorů opakujte postup od kroku b).

POZNÁMKA: Vždy používejte jeden stejný detektor jako Master (hlavní) pro připojování dalších propojitelných detektorů CO, kouře, nebo požárních hlásičů Resideo, nyní i v budoucnu. Zapište si, který z propojitelných detektorů u Vás doma je Master (hlavní).

Po připojení všech potřebných detektorů do bezdrátové sítě ukončí zařízení Master svůj režim připojování automaticky za 5 minut (nebo tento režim můžete ukončit také ručně stisknutím tlačítka TEST/ZTIŠENÍ.

Testování vzájemného propojení

Stiskněte a podržte tlačítko TEST/ZTIŠENÍ.

Detektor Master (hlavní) bude nepřetržitě pípat a rozblíká se červený nápis „ALARM“.

Ostatní detektory připojené do sítě obdrží signál během několika sekund - budou nepřetržitě pípat a na všech se rozblíká červený nápis „ALARM“.

Reset propojení

- 4x stiskněte tlačítko TEST/ZTIŠENÍ, rozsvítí se žlutá kontrolka.
- Zatímco žlutá kontrolka svítí, znovu stiskněte a podržte tlačítko TEST/ZTIŠENÍ.
- Uслыšíte cvrlikání a žlutá kontrolka zhasne - propojení bylo úspěšně zrušeno.

Porucha propojení

Pokud se propojení detektoru v síti přeruší, zelená kontrolka blikne třikrát každou minutu. Detektor sice "nevidí" na ostatní zařízení v síti, ale autonomně stále funguje a vyhlašuje svůj alarm.

Jak detektory propojené v síti ztišit ?

Najděte detektor, který je původcem vyhlášení poplachu - vydává zvukový signál a na displeji se zobrazuje hlášení "ALARM". Ztlumte tento detektor stisknutím jeho tlačítka TEST/ZTIŠENÍ, a během 2 minuty se ostatní vzájemně propojené detektory vrátí do pohotovostního režimu.

Poznámka: pokud stisknete tlačítko TEST/ ZTIŠENÍ na některém jiném z propojených zařízení, než je původce vyhlášení poplachu, nebude toto zařízení umlčeno, a všechny ostatní propojené detektory a hlásiče budou nadále vydávat zvukový signál (dokud neztíšíte původce alarmu).

12. Údržba

Detektor CO nevyžaduje žádnou údržbu kromě občasného očištění krytu čistou utěrkou. Otvory v přední části krytu nesmí být zaneseny prachem nebo nečistotami.

Doporučujeme detektor ručně otestovat jednou měsíčně stisknutím a podržením krytu zařízení (tlačítka TEST/ZTIŠENÍ) na 3 sekundy. Pokud je nalezen problém, přepne se detektor do chybového režimu (chyba zařízení nebo chyba senzoru). Hlavní příčinou falešných poplachů je prach. Proto prosím čistěte detektor jednou měsíčně. Pomocí vysavače jemně odstraňte ze zařízení prach. K čištění detektoru nepoužívejte vlhký hadřík ani čisticí prostředek – mohlo by dojít k poškození senzoru.

13. Upozornění

Tento návod k použití obsahuje důležité bezpečnostní informace o instalaci a provozu detektoru CO. Přečtěte si prosím pozorně všechny pokyny, a návod uschovejte na bezpečném místě pro budoucí využití. Detektor CO by měl instalovat kvalifikovaný personál. Instalace detektoru CO nenahrazuje správnou instalaci, používání a údržbu zařízení na spalování paliva, včetně řádného ventilačního systému a odtahu spalin. Toto zařízení není vodotěsné, a je vhodné pouze pro použití v interiéru. Nepokoušejte se zařízení opravovat - manipulace s ním může mít za následek riziko úrazu elektrickým proudem, nebo poruchu. Nevystavujte detektor CO extrémním teplotám. Citlivost senzoru CO může být ovlivněna některými běžnými domácími látkami – nepoužívejte domácí čisticí prostředky, leštidla, parfémy nebo spreje k čištění detektoru, ani v jeho blízkosti. V okolí detektoru CO nepoužívejte odstraňovač laku na nehty, modelářské barvy ani modelářská lepidla. Detektor CO je navržen tak, aby chránil osoby před účinky oxidu uhelnatého. Neochrání plně jedince se specifickými zdravotními problémy - v případě pochybností se poraďte s lékařem. Dlouhodobé vystavení nízkým koncentracím CO (> 10 ppm) může způsobovat chronická onemocnění - v případě pochybností se poraďte s lékařem.

14. Specifikace

Detekovaný plyn	: oxid uhelnatý
Doba životnosti	: 10 let
Napájení	: 3 V lithiová baterie s dostatečnou životností do doby expirace detektoru (není zapotřebí ji měnit)
Frekvence bezdrátové sítě	: 868MHz
TX power	: 8dbm
Dosah bezdrátové sítě	: > 100 metrů ve volném prostoru
Způsob instalace	: na stěnu / na strop
Rozměry	: 95 mm x 95 mm x 25 mm
Hmotnost	: 120 g
Hlasitost alarmu	: ≥85 dB na vzdálenost 3m
Princip senzoru	: elektrochemický článek
Typ zařízení	: Typ-B
Provozní prostředí	: teplota -10°C ... +40°C vlhkost 25 ... 95% RH (nekondenzující)
Podmínky pro skladování/přepravu	: teplota -15°C ... +45°C vlhkost 20 ... 95% RH (nekondenzující)
Krytí	: IP44

15. Servis a kontakt

V případě jakýchkoli dotazů týkajících se instalace, používání nebo provozu tohoto zařízení navštivte www.resideo.com. Upozorňujeme, že ačkoli bylo vynaloženo veškeré úsilí na zajištění správnosti této publikace, nelze přijmout žádnou odpovědnost za chyby nebo opomenutí. Vzhledem k tomu, že údaje a právní předpisy se mohou měnit, důrazně Vás žádáme, abyste si opatřili kopie nejnovějších předpisů, norem a směrnic. Tato publikace nemá sloužit jako podklad pro uzavření smlouvy.

16. Symboly



Po skončení životnosti detektoru jej zlikvidujte v souladu s místními předpisy. Je klasifikován jako elektronický odpad a obsahuje baterii, a proto by měl být likvidován odděleně od domovního odpadu.



Detektor CO je certifikován BSI podle evropské normy EN 50291-1 „Elektrická zařízení pro detekci oxidu uhelnatého v domácích prostorách“ a EN50291-2 „Elektrická zařízení pro nepřetržitý provoz a pevnou instalaci v rekreačních domech a karavanech“. Splňuje požadavky směrnice o obecné bezpečnosti výrobků (GPSD), směrnice o elektronické kompatibilitě (EMC), směrnice o omezení nebezpečných látek (RoHS) a směrnice o rádiových zařízeních (RED).

17. Zřeknutí se odpovědnosti

Účelem tohoto detektoru oxidu uhelnatého je upozornit Vás na potenciální nebezpečí koncentrace oxidu uhelnatého. Zařízení není určeno k vyřešení problému s oxidem uhelnatým, ani k nalezení konkrétního zdroje oxidu uhelnatého. Společnost Resideo neuhrazuje náklady na jakékoli vyšetřování incidentu ohledně oxidu uhelnatého, ani na servisní výjezd, který by byl proveden nebo sjednán v reakci na spuštění alarmu.

18.10-ti letá záruka společnosti RESIDEO

R100C-1, R200C-1, R200C-2, R200C-3, R200C-N1, R200C-N2, R200C-N3, R200H-N1, R200H-N2, R200S-1, R200S-2, R200S-3, R200S-N1, R200S-N2, R200S-N3, R200ST-N1, R200ST-N2, R200C2-A, R200C2-A-UK, R200C2-B, R200C2-E.

Přijme této záruky

Tato omezená záruka je poskytována přímým zákazníkům ('kupujícími'), kteří prodávají produkty skupiny společnosti Resideo Technologies, Inc ('Resideo'). Resideo neposkytuje tuto záruku spotřebitelům ani koncovému uživateli výrobku. Resideo očekává, že kupující poskytne svým zákazníkům stejné záruky, jaké poskytují Resideo kupujícímu. Tím nejsou dotčeny žádné zákonné povinnosti, které může Resideo jako výrobce produktu převzít vůči spotřebitelům. Resideo si vyhrazuje právo dle vlastního uvážení změnit tyto záruční podmínky a výrobky, na které se vztahují tyto záruční podmínky. Jakékoli změny těchto záručních podmínek se vztahují pouze na výrobky prodané po datu změny.

Záruka Resideo

Resideo zaručuje, že produkt bude bez vad materiálu a zpracování do 120 měsíců od data výroby a bude splňovat příslušné specifikace. Pokud se některý výrobek během příslušné záruční doby poškodí z důvodu, který není vyloučen níže, společnost Resideo jej na základě vlastního uvážení buď opraví, nebo bezplatně vymění za nový nebo repasovaný výrobek, nebo vrátí kupní cenu zařízení na účet kupujícího. Resideo neodpovídá za žádné náklady kupujícího na demontáž a opětovnou instalaci výrobku, a ani cestovní náklady nebo jakékoli jiné výdaje.

Výjimky ze záruky

Tato záruka je prodlouženou zárukou výrobce a nahrazuje všechny ostatní záručné nebo předpokládané záruky a podmínky v rozsahu povoleném zákonem, včetně záruk a podmínek, které jsou v uspokojivé kvalitě nebo vhodné pro konkrétní účel. Resideo nenese žádnou povinnost ani v rámci této záruky, ani jinak, pokud: i) Výrobek není nainstalován v souladu s instalačními pokyny společnosti Resideo a platnými instalačními normami, není používán k účelu, pro který je určen, a v souladu s uživatelským návodem společnosti Resideo, nebo není udržován v souladu s pokyny pro péči a údržbu, nebo je změněn (včetně změny jakéhokoliv sériového čísla), servisován či opravován kýmoli jiným než společností Resideo; nebo ii) Byla způsobena škoda vnějšími událostmi, jako jsoublesky, přepětí, požár, povodeň, přírodní živly a podobně, nebo byla škoda způsobena nesprávným používáním nebo vandalismem; nebo iii) Porucha není způsobena vadou materiálu nebo výrobou; iv) Tato záruka se nevztahuje na vyměnitelnou baterii používanou v R200C2-A, R200C2-A-UK, R200C2-B, R200C2-E.

Tato záruka nepokrývá náklady na výměnu spotřebního materiálu (jako jsou baterie), náklady na kontrolu, údržbu a seřízení (např. kalibraci výrobku, která může být vyžadována v souladu s pokyny pro použití a údržbu výrobku).

Vrácení a opravy

Před vrácením jakéhokoli výrobku, který se z nějakého důvodu, který není vyloučen ze záručních podmínek, stal vadným během jeho záruční doby, je kupující povinen kontaktovat Zákaznický servis Resideo, aby získal autorizační číslo pro vrácení zboží (RMA). Pro získání čísla RMA musí kupující poskytnout: i) Typové a sériové číslo výrobku, ii) Doklad o koupi, iii) Popis závady. Kupující zašle vadný výrobek spolu s RMA a dokladem o koupi společnosti Resideo na vlastní náklady v souladu s pokyny Zákaznického servisu Resideo a řádně jej zabalí, aby nedošlo k poškození produktu. Resideo vrácený výrobek otestuje a ověří, zda je vadný. Na žádost Resideo kupující poskytne takové dodatečné informace, které může společnost Resideo přiměřeně požadovat k ověření příčiny vzniku vady, včetně data a místa instalace, použití výrobku, způsob jeho provozu, záznamy o údržbě a výpis poruch. Pokud společnost Resideo zjistí, že je produkt vadný, rozhodne se, zda výrobek opraví nebo vymění, nebo zda připiše kupní cenu výrobku na účet kupujícího. Pokud se společnost Resideo rozhodne výrobek vyměnit, zašle náhradní výrobek kupujícímu a náklady ponese společnost Resideo. Není-li písemně dohodnuto jinak, společnost Resideo zlikviduje jakékoli vadné výrobky, které odrčí. Pokud Resideo na výrobku závadu nenalezne, vyhraze si právo účtovat kupujícímu přiměřený poplatek za prošetření závad. Pokud kupující zaplatí společnosti Resideo náklady na vrácení výrobku předem, vrátí Resideo funkční výrobek kupujícímu - v opačném případě Resideo výrobek zlikviduje.

Opravy mimo záruku

Na žádost kupujícího poskytne Resideo kupujícímu cenovou nabídku na opravu jakéhokoli výrobku po uplynutí platné záruční doby, pokud si Resideo myslí, že lze tento výrobek opravit. Pokud kupující přijme nabídku a zašle výrobek společnosti Resideo (stejný postup jako v případě vyřizování záruky), pak Resideo výrobek opraví v souladu s cenovou nabídkou a vrátí opravovaný výrobek kupujícímu. Na opravovaný výrobek bude poskytována záruka 90 dnů od data opravy.

Obecné informace

Pokud je jakákoliv část těchto záručních podmínek zakázána příslušným zákonem, bude tato část neplatná; avšak zbytek Záručních podmínek zůstane v plné platnosti a účinnosti.



063-UWB-0452



CE 22
1116
EN 50291-1:2018
EN 50291-2:2019

 KM752306
BS EN50291-1:2018
BS EN50291-2:2019

**UK
CA** 22
0086
BS EN 50291-1:2018
BS EN50291-2:2019
Ademco 1 Ltd. RG41 5RD, UK

Sécurité Communications SAS is registered with CITEO, Client reference 506931



resideo

www.resideo.com

Security Communications SAS
1198 Avenue Maurice Donat
06250 Mougins, France

© 2021 Resideo Technologies, Inc. Všechna práva vyhrazena.

Ochranná známka Honeywell Home je používána na základě licence od Honeywell International, Inc.
Tento produkt vyrábí společnost Resideo Technologies, Inc. a její pobočka.

1. Bevezetés

Köszönjük, hogy az R200C-N2 szénmonoxid vészjelzőt választotta, mely összetanítható és rendszerben működtethető a többi R200...-N vezeték nélküli vészjelzővel. Az összetanítással kapcsolatban további információkat talál a 11-es bekezdésben.

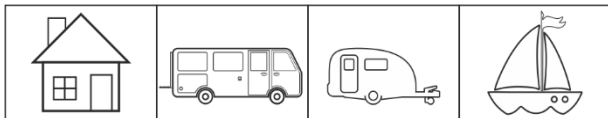

A fenti szimbólumok azt jelzik, hogy a vészjelző alkalmas lakóépületekben, lakókocsiban, lakóautóban és hajókon való használatra.

MEGJEGYZÉS: ez az útmutató fontos biztonsági információkat tartalmaz. Kérjük, őrizze meg későbbi használatra.

2. Hová telepítse az összetanítható szén-monoxid vészjelzőt? (lásd a 2. oldalt)

Ideális esetben minden olyan helyiségben, ahol tüzelőberendezés található, valamint olyan helyiségben, ahol a lakók idejük nagy részét töltik, például a hálószobában és a dolgozószobában/hobby szobában, el kellene helyezni egy szén-monoxid vészjelzőt. Ha egy helyiségben van válaszfal, akkor a készüléket a válaszfal ugyanazon oldalán kell elhelyezni, ahol a tüzelőberendezés ill. a szén-monoxid potenciális forrása van. A ferde mennyezettel rendelkező helyiségekben a szén-monoxid vészjelzőt a helyiség felső részén kell elhelyezni.

1- Mennyezeti szerelés / 2- Fali szerelés / 3- Hálószoba / 4- Dolgozószoba/Hobby szoba

3. Hová ne telepítse az összetanítható szén-monoxid vészjelzőt?

Zárt térbe (például szekrénybe vagy függöny mögé).

Ahol akadályozva van a levegő szabad áramlása (például bútorokban).

Közvetlenül a mosogató felett.

Egy ajtó vagy ablak mellett.

Egy páraelszívó mellett.

Szellőzőnyílás vagy szellőző ventilátor mellett.

Olyan területen, ahol a hőmérséklet $-10\text{ }^{\circ}\text{C}$ alá csökkenhet, vagy meghaladhatja a $40\text{ }^{\circ}\text{C}$ -ot.

Ahol a szennyeződés és a por eltömítheti az érzékelőt.

IP44-nél magasabb védelmi követelményű párák és nedves helyiségben.

Főzőkészülék közvetlen közelében.

4. Telepítés (lásd a 3. oldalt)

Ha szeretné a szabotázsbiztos zárófület használni, akkor szakítsa- vagy vágja le a kis hengert **(1)**. Rögzítse **(2)** a fali konzolt a falra vagy a mennyezetre. Szerelje fel a vészjelzőt a fali tartóra **(3)**. Nyomja erősen a fali lemezhez, és csúsztassa **(4)** lefelé a készüléket. Az eszköz aktiválásra kerül.

5. Aktiválás

A telepítést követően 5 másodpercen belül az eszköz aktiválódik. Az aktiválás során a készülék sorra felvillantja a jelző LED-eket és hangjelzést is ad. Az összetanítható szén-monoxid vészjelző most már aktiválásra került. 60 másodpercen keresztül a "POWER" felirat feletti zöld színű LED másodpercenként felvillan = aktiválás tart. 60 másodperc elteltével a zöld színű LED a "POWER" felirat felett percenként 1 alkalommal villan fel = a készülék aktiválása befejeződött, a CO-vészjelző megfelelően működik. A kikapcsoláshoz kövesse a 6. bekezdésben szereplő utasításokat.

6. Kikapcsolás és fali keretről történő eltávolítás (lásd 3. oldalon szereplő ábra)

Egy kisebb csavarhúzóval nyomja be az vészjelző jobb oldalán található, véletlen eltávolítástól védő zárófüleket **(5)**. Az összetanítható szén-monoxid riasztót a fali rögzítőlemezzel való eltávolításához csúsztassa felfelé **(6)**. Amikor a szén-monoxid vészjelzőt eltávolítják a fali rögzítőkeretről akkor a vészjelző KIKAPCSOL, ilyenkor nem reagál a tesztgomb megnyomásra, és NEM biztosítja tovább a helyiség VÉDELMEÉT.

7. Ajánlott intézkedések, ha a CO vészjelző riasztási jelzése aktiválódott

Ha az összetanítható szén-monoxid vészjelző ALARM = VÉSZJELZÉS állapotban van, őrizze meg a nyugalmát, és a megadott sorrendben hajtsa végre a következő műveleteket:

Szellőztesse át a helyiséget az összes ajtó és ablak kinyitásával. Kapcsolja ki a tüzelőberendezéseket. Ha az összetanítható szén-monoxid vészjelző továbbra is riaszt, akkor hagyja el a helyiséget. Tartsa nyitva az ajtókat és ablakokat, és csak a vészjelző elhallgatása után lépjen be újra az épületbe. Ha valaki szén-monoxid-mérgezés tüneteit észleli, például fejfájást vagy hányingert, forduljon orvoshoz, és tájékoztassa, hogy szén-monoxid-mérgezés gyanúja áll fenn. Hívja fel a katasztrófavédelem vagy túlzottság segélyhívó telefonszámát, hogy megtudja, mi okozza a szén-monoxid-kibocsátást, és hogyan lehet orvosolni azt. Ne használja újra a tüzelőanyaggal működő készülékeket addig, amíg egy hozzáértő személy nem vizsgálta meg és nem igazolta a nemzeti szabványoknak megfelelő használatra való alkalmasságukat.

Megjegyzés: A tüzelőberendezéseken kívül a szén-monoxid-kibocsátásnak más forrásai is lehetnek, például nagy mennyiségű cigarettafüst, kipufogó gáz vagy parázsló tüzből származó kibocsátások. Bármilyen égéstermék-előállító készüléket csak akkor szabad használni, ha azt képzett személy ellenőrizte

8. Vizuális és akusztikus jelek

Lásd a 3. oldalt	7. POWER = TÁPELLÁTÁS	8. ALARM = VÉSZJELZÉS	9. FAULT = HIBA	10. SZÍRÉNA	
LED	Zöld	Piros	Sárga	Hangjelzés	
Normál működés	1 x percenként	kikapcsolva	kikapcsolva	kikapcsolva	Normál működés. Nincs CO-veszély.
Teszt	1 x	4 villanás x 2 alkalommal	Kikapcsolva	2 csippanás x 2 alkalommal	A Teszt/ NÉMÍTÁS gomb a vészjelző középső feületé. Tartsa nyomva a készülék előlapját emi egyben a Teszt/ NÉMÍTÁS gomb 3 másodpercig.
CO riasztás figyelmeztetés	kikapcsolva	4 x Folyamatosan	kikapcsolva	Folyamatosan	CO riasztás figyelmeztetés.
Riasztás NÉMÍTÁS	kikapcsolva	4 x percenként	kikapcsolva	Elnémított	CO riasztás figyelmeztetés ELNÉMÍTOTT RIASZTÁS 10 percen
Riasztási memória	kikapcsolva	1 x percenként	kikapcsolva	1 x percenként	A felhasználó távollétében veszélyes CO-helyzetet észleltek. Jelenleg nincs veszélyes CO-szint.
Hiba	kikapcsolva	kikapcsolva	2 x percenként	2 x percenként	Hibajelzés.
A vészjelző élettartama lejárt	kikapcsolva	kikapcsolva	3 x percenként	3 x percenként	Azonnal cserélje ki a CO-veszjelzőt.
Alacsony töltöttségű akkumulátor	kikapcsolva	kikapcsolva	1 x percenként	1 x percenként	Cserélje ki a CO -veszjelzőt.
Alacsony akkumulátor-némított jelzés	kikapcsolva	kikapcsolva	1 x percenként	Elnémított	9 órára elnémítható jelzés. Cserélje ki a CO-veszjelzőt
Összekapcsolt riasztó	kikapcsolva	kikapcsolva	kikapcsolva	3 x Folyamatosan	Az eszköz távoli riasztást kapott egy másik eszköztől.
HOGYAN LEHET ELNÉMÍTANI A RIASZTÁS HANGJÁT					
CO riasztás figyelmeztetés	CSAK AZ AJÁNLOTT INTÉZKEDÉSEK MEGTÉTELE UTÁN. A riasztó arra figyelmeztet, hogy a szén-monoxid koncentrációja elérte a veszélyes szintet.				Tartsa nyomva a készülék előlapját ami egyben a Teszt/ NÉMÍTÁS gomb 3 másodpercig
Alacsony töltöttségű akkumulátor					Tartsa nyomva a készülék előlapját ami egyben a Teszt/ NÉMÍTÁS gomb 3 másodpercig

Vészhelyzet esetén hívja a 112-es telefonszámon a segélyszolgálatot.

9. Mikor aktiválódik a vészjelzés

Ha a helyiségben a CO-szint (PPM=koncentráció mérőszám) túl magas, a szén-monoxid riasztó az alábbi táblázat szerint riasztási üzemmódba kapcsol:

27PPM ± 3PPM	: Nincs riasztási jelzés
55PPM ± 5PPM	: Riasztási jelzés 60-90 perc között
110PPM ± 10PPM	: Riasztási jelzés 10-40 perc között
330PPM ± 30PPM	: Riasztási jelzés 3 percen belül

10. A szén-monoxid egészségügyi hatásai

~ 100PPM	: Enyhe fejfájás, bőrpír (határozatlan ideig tartó kitettség).
200 - 300PPM	: Fejfájás (5-6 órás kitettség)
400 - 600PPM	: Súlyos fejfájás, gyengeség, szédülés, hányinger, hányás (4-5 órás kitettség).
1100 - 1500PPM	: Megnövekedett pulzus és légzésszám, ájulás, kóma, időszakos görcsrohamok (4-5 órás kitettség).
5000 - 10000PPM	: Gyenge pulzus, lecsökkenett légzés / légzési elégtelenség, halál (1-2 perces kitettség).

- Ez az eszköz nem biztos, hogy képes elkerülni a szén-monoxid-kitettség hosszú távú következményeit, és nem biztos, hogy képes teljes mértékben megvédeni azokat, akik veszélyben vannak.

11. Vezeték nélküli funkciók (lásd 4. oldal)

Több vészjelző összehozása egymással

- Összetanításhoz helyezze egymáshoz minél közelebb a vészjelzőket, legfeljebb 5-es távolságba.
- Válasszon ki egy összehozható szén-monoxid vészjelzőt, mint a betanítást kezdő "master" készüléket. Nyomja meg háromszor a készülék előlapját ami egyben a TESZT/NÉMÍTÁS gomb. A zöld LED világitani kezd.
- Válasszon ki egy másik összehozható szén-monoxid vészjelzőt, mint "Slave"= további rendszerem. Nyomja meg háromszor készülék előlapját ami egyben a TESZT/ NÉMÍTÁS gomb. A zöld LED világitani kezd.
- Várjon néhány másodpercet amíg a zöld LED villogni kezd, ezzel jelezve a sikeres hálózati párosítást.
- Ismétlje meg a b) lépést további összehozható szén-monoxid vészjelzők csatlakoztatásához.

MEGJEGYZÉS: mindig ugyanazt a "master" készüléket használja további Resideo összehozható füst-, hő- vagy szén-monoxid (CO) vészjelzők csatlakoztatásához, most és a jövőben is. Jegyezze le, hogy az otthonában levő összehozott vészjelzők közül melyik a "master" készülék.

Miután az összes összetanítható szén-monoxid vészjelzőt csatlakoztatta, a "master" készülék automatikusan kilép az összetanítási módból 5 percen belül. De meg is nyomhatja a TESZT/ NÉMÍTÁS gombot, az összetanítási módból való azonnali kilépéshez.

A vezeték nélküli kapcsolat tesztelése

Tartsa nyomva a TESZT/ NÉMÍTÁS gombot.

Az első összetanítható szén-monoxid riasztó folyamatosan csipogni fog, miközben a az "ALARM" = VÉSZJELZÉS feliratú jelzés fog villogni. A többi összetanítható riasztó a hálózatban meg fogja kapni a jelet néhány másodperc után és a piros "ALARM" felirat folyamatosan villogni kezd, miközben hangjelzést is adnak.

Vezeték nélküli kapcsolat törlése a hálózatba kötött készülék eltávolítása

Ha a korábban már összetanított hálózatban valamelyik készüléket el szeretné távolítani, akkor az adott készüléken nyomja meg 4x a TESZT/NÉMÍTÁS gombot és a SÁRGA LED folyamatosan világítani kezd. Miközben világít a SÁRGA LED, nyomja meg 1x a TESZT/NÉMÍTÁS gombot. Ha a SÁRGA LED kialszik és a készülék hangjelzést ad, akkor a kapcsolat törlésre került.

Vezeték nélküli hálózat - kapcsolódási hiba

Ha az összetanítható szén-monoxid vészjelzők az érzékelik, hogy a vezeték nélküli kapcsolatban hiba lépett fel, akkor a zöld LED háromszor villogni fog minden percben. A szén-monoxid vészjelző ilyenkor továbbra is hatékonyan érzékeli a szén-monoxid koncentrációt.

A vezeték nélküli hálózatba kötött vészjelzők némitása

Amikor egy összetanítható szén-monoxid riasztó vészjelzést adó állapotba került, keresse meg a riasztást indító összetanítható szén-monoxid vészjelzőt, amely egyszerre hangjelzést ad ki és megjeleníti a "ALARM" = VÉSZJELZÉS feliratot is. Némita el ezt az összetanítható szén-monoxid vészjelzőt a TESZT/NÉMÍTÁS gomb megnyomásával, majd 2 perces belül a többi összetanítható szén-monoxid vészjelző is alaphelyzetbe tér vissza.

Megjegyzés: ha megnyomja a TESZT/NÉMÍTÁS gombot az egyik összekapcsolt érzékelőn, kivéve a riasztást elindító érzékelőt, akkor NEM némul el, a fennmaradó összekapcsolt riasztók folytatják a hang kibocsátását egészen addig, amíg az elsődleges érzékelő le nem lesz állítva.

12. Karbantartás

Az összetanítható CO- vészjelző nem igényel karbantartást, kivéve a külső burkolat rendszeres tisztítását egy tiszta ruhával. Győződjön meg arról, hogy az összetanítható szén-monoxid vészjelző előlapján lévő nyílásokat nem zárja el por vagy törmelék. Az összetanítható szén-monoxid vészjelzőt havonta egyszer javasolt manuálisan tesztelni a TESZT/NÉMÍTÁS gomb nyomva tartásával. Ha hibát észlel, az érzékelő hiba üzemmódba lép (akár szirénahiba, akár érzékelőhiba). A por a téves riasztások jelentős forrása lehet.. Ezért havonta tisztítsa meg az összetanítható szén-monoxid vészjelzőt. Az összetanítható szén-monoxid

vészjelző szélei mentén összegyűlt port porszívóval óvatosan porszívózza le. Soha ne tisztítsa az összetanítható szén-monoxid vészjelzőt nedves ruhával vagy mosószerrel, mert ez károsíthatja az érzékelőt.

13. Figyelmeztetések

Ez a kézikönyv kritikus biztonsági információkat tartalmaz az összetanítható szén-monoxid vészjelző telepítésével és működtetésével kapcsolatban. Olvassa el figyelmesen az utasításokat, és tegye el egy biztonságos helyre a későbbi használatra. Az összetanítható szén-monoxid vészjelzőt képzett személynek kell telepítenie. Az összetanítható szén-monoxid vészjelző felszerelése nem helyettesíti a tüzelőanyagot égető berendezések megfelelő telepítését, üzemeltetését és karbantartását, beleértve a megfelelő szellőztető és élszívó rendszereket is. Ez az összetanítható szén-monoxid vészjelző nem vízálló, ezért csak beltéri használatra alkalmas. Ne próbálja megjavítani a szén-monoxid vészjelzőt; a készülék szétszerelése áramütést vagy meghibásodást okozhat. Ne tegye ki a készüléket túlzott hőhatásnak. Bizonyos gyakori háztartási vegyi anyagok károsíthatják az szén-monoxid vészjelző érzékenységet. Az összetanítható szén-monoxid vészjelzőn vagy annak közelében kerülje a háztartási tisztítószerek, lakkok, illatanyagok vagy aeroszol spray használatát. Tartsa távol a körömlakklemosót, modellfestéket és modellragasztót az összetanítható szén-monoxid vészjelzőtől. Ez az összetanítható szén-monoxid vészjelző arra szolgál, hogy megvédje az emberek a szén-monoxid-kitettséget akut következményeitől. Bizonyos egészségügyi problémákkal küzdő személyeket nem tud megfelelően megvédeni. Kétség esetén forduljon orvoshoz. Hosszú ideig tartó, alacsony CO-szintű (>10 ppm) kitettség után krónikus hatások léphetnek fel. Kétség esetén forduljon orvoshoz.

14. Műszaki adatok

Érzékelt anyag	: Szén-monoxid
Várható működési élettartam	: 10 év
Tápellátás	: Hosszú élettartamú lítium akkumulátor, 3 V, nem cserélhető.
Vezeték nélküli frekvencia	: 868MHz
TX erőssége	: 8dbm
Vezeték nélküli távolság	: >100 méter nyílt terepen
Telepítés	: Falra szerelhető, mennyezetre rögzíthető
Méret	: 95 mm x 95 mm x 25 mm
Súly	: 120 g
Sziréna hangereje	: \geq 85 dB@3m
Érzékelő technológia	: Elektrokémiai cella
A készülék szabvány szerinti besorolása	: B-típusú

Működés Környezeti feltételek	: Hőmérséklet -10°C és +40°C között Páratartalom 25-95% RH (nem kondenzáló)
Tárolás/szállítás Környezeti feltételek:	Hőmérséklet -15°C és +45°C között Páratartalom 20 - 95% RH (nem kondenzáló)
IP-besorolás	: IP44

15. Szerviz és kapcsolattartás

Ha bármilyen kérdése van a termék telepítésével, használatával vagy működésével kapcsolatban, hívja ügyfélszolgálatunkat az ingyenes 0680 021 331 telefonszámon vagy látogasson el a www.resideo.com.weboldalra.

Figyelem! Bár minden erőfeszítést megtettünk a kiadvány helyességének garantálása érdekében, nem vállalunk felelősséget az esetlegesen előforduló hibákért vagy hiányosságokért. Az adatok és a jogszabályok változhatnak, ezért erősen ajánlott beszerezni a legfrissebb közzétett szabályok, szabványok és ajánlások másolatát. Ez a kiadvány nem szolgál szerződés kötést alapjául.

16. Szimbólumok



A készüléket a helyi jogszabályoknak megfelelően ártalmatlanítsa, miután a készülék elérté élettartama végét Elektronikai hulladéknak minősül, mivel akkumulátort tartalmaz, ezért az általános háztartási hulladéktól elkülönítve kell ártalmatlanítani.



Az EN 50291-1 "Elektromos készülékek a szén-monoxid érzékelésre háztartási helyiségekben" és az EN50291-2 "Elektromos készülékek szabadidős járművekben és hasonló helyiségekben, beleértve a kedvtelési célú vízi járműveket is, helyhez kötött telepítésben történő folyamatos működésre" európai szabványoknak megfelelően a CO riasztót a Brit Szabványügyi Intézet (BSI) tanúsította. Megfelel az általános termékbiztonsági irányelvnek (GPSD), az elektromatikus kompatibilitási irányelvnek (EMC), a veszélyes anyagok korlátozásáról szóló irányelvnek (RoHS) és a rádióberendezésekről szóló irányelv (RED).

17. Felelősségi nyilatkozat

Célja, hogy értesítse Önt, ha otthonában vagy munkahelyén veszélyes szén-monoxid felhalmozódása történt. Nem arra szolgál, hogy a szén-monoxid-problémát orvosolja, vagy a szén-monoxid konkrét forrását azonosítsa a környezetben. A Resideo nem vállal felelősséget semmilyen szén-monoxid vizsgálatért vagy szervizhívásért, amelyet az ügyféltől kapott riasztás eredményeként végeznek el vagy ütemeznek be.

18. A RESIDEO 10 ÉVES GARANCIÁLIS SZABÁLYZATA

R100C-1, R200C-1, R200C-2, R200C-3, R200C-N1, R200C-N2, R200C-N3, R200H-N1, R200H-N2, R200S-1, R200S-2, R200S-3, R200S-N1, R200S-N2, R200S-N3, R200ST-N1, R200ST-N2, R200C2-A, R200C2-A-UK, R200C2-B, R200C2-E.

A jelen garancia kedvezményezettje

Ezt a korlátozott garanciát a Resideo Technologies, Inc vállalatcsoport ("Resideo") tagja nyújtja a termék közvetlen vásárlójának ("Vevő"). Ezt a garanciát a Resideo nem nyújtja a termék fogyasztójának vagy végfelhasználójának. A Resideo reméli, hogy a Vevő hasonló garanciát nyújt ügyfeleinek, mint amelyet a Resideo a Vevőnek a jelen dokumentumban nyújtott. Ez nem változtatja meg a Resideo, mint a termék gyártójának a fogyasztókkal szembeni törvényes kötelezettségeit. A Resideo fenntartja a jogot, hogy saját belátása szerint módosítsa a jelen Jótállási feltételeket és azokat a tételeket, amelyekre azok vonatkoznak. A jelen Jótállási feltételek bármely módosítása csak a módosítás hatálybalépése után értesített termékekre vonatkozik.

Resideo garanciája

A Resideo garانتálja, hogy a termékek a terméken feltüntetett gyártási dátumkóddal számított 120 hónapig nem tartalmaznak anyag- és gyártási hibákat, és megfelelnek a vonatkozó szabványoknak. Ha bármely Termék a megfelelő jótállási időn belül az alább felsoroltaktól eltérő okból hibássá válik, a Resideo saját belátása szerint vagy megjavítja vagy ingyenesen kicseréli egy új vagy felújított termékre, vagy jóváírja a Vevő számláján a Termékért fizetett árat. A Resideo nem vállal felelősséget a Vevőnek a termék eltávolítására és újratelepítésével kapcsolatos költségeiről, valamint utazási vagy egyéb költségeiről.

A garanciából való kizárások

Ez a garancia egy kiterjesztett gyártói garancia, és a törvény által megengedett mértékben minden más kifejezett vagy hallgatólagos garancia és feltétel helyébe lép, beleértve az eladhatóságot vagy a meghatározott célra való alkalmasságot is. A Resideo nem vállal kötelezettséget a jelen garancia alapján vagy más módon, ha: i) a terméket nem a Resideo telepítési utasításainak és az alkalmazandó telepítési szabványoknak megfelelően telepítették, nem a rendeltetésszerű használatra és nem a Resideo használati utasításainak megfelelően használják; nem a Resideo gondozási és karbantartási utasításainak megfelelően tartják karban, vagy nem a Resideo/engedélyezett Resideo szerviz/javítóközponton kívül más személy módosítja (beleértve a sorozatszám módosítását), szervizeli vagy javítja; ii) A kárt külső események okozzák, mint például villámcsapás, túlfeszültség, tűz, árvíz, természeti csapások, vagy a víz hasonló vagy minőségű hibái, vagy visszaélésszerű használat vagy vandalizmus okozta; vagy iii) A hiba nem a nem megfelelő anyagok vagy kivitelezés eredménye. iv) Ez a garancia nem vonatkozik az R200C2-A, R200C2-A-UK, R200C2-B, R200C2-E készülékekben használt cserélhető akkumulátorra.

Ez a garancia nem tartalmazza a fogyóeszközök (például az akkumulátorok), a karbantartási ellenőrzések és beállítások, például a Termék kalibrálása költségeit, amelyek a Termék használati és karbantartási utasításainak megfelelően szükségesek lehetnek.

Visszaru és javítás

Mielőtt visszaküldene bármely olyan terméket, amely a vonatkozó jótállási időszak alatt a jelen jótállási feltételek által nem fedezett ok miatt hibássá válik, a Vevőnek kapcsolatba kell lépnie a Resideo ügyfélszolgálatával, hogy visszaküldési engedélyszámat (RMA) kapjon. Az RMA-szám megszerzéséhez a vásárlónak a következő információkat kell megadnia: i) a termék modellje és sorozatszám; ii) a vásárlás igazolása; és iii) a hiba leírása. A vásárlónak a hibás Terméket a saját költségén, megfelelően becsomagolva a Termék sérülésének elkerülése érdekében, az RMA és a vásárlási igazoló bizonylattal együtt, az ügyfélszolgálati képviselő utasításainak megfelelően kell elküldenie a Resideo-nak. A Resideo megvizsgálja és teszteli a visszaküldött Terméket, hogy meggyőződjön arról, hogy valóban hibás. A Vevőnek a Resideo rendelkezésére kell bocsátania minden további információt, amelyet észszerűen kérnek a hiba forrásának alátámasztására, beleértve a beszerelés dátumát és helyét, a Termék alkalmazását, a működés módját, a karbantartási feljegyzéseket és a hiba módját. Ha a Resideo úgy érzi, hogy a Termék hibás, a Resideo eldönti, hogy megjavítja vagy kicseréli a Terméket, vagy jóváírja a Vevő számláján a Termék vételárát. Ha a Resideo a Termék kicserélése mellett dönt, a Resideo viseli az új Termék Vevőnek történő szállításának költségeit. Eltérő írásbeli megállapodás hiányában a Resideo köteles megsemmisíteni minden hibás terméket. Ha a Resideo nem fedezi fel a Termékben a problémát, a Resideo jogosult a Vevőnek felszámítani az általános hiba vizsgálatával kapcsolatosszerű költségeket. Ha a Vevő előre kifizeti a Resideo visszaküldési költségét, a Resideo visszaküldi a hibátlan Terméket a Vevőnek; ellenkező esetben a Resideo megsemmisíti a Terméket.

Garancián kívüli javítások

A Vevő kérésére a Resideo ajánlatot ad a Vevőnek a vonatkozó jótállási időn kívül eső Termékjavítási költségeiről, amennyiben a Resideo úgy véli, hogy a Termék javítható. Ha a Vevő elfogadja az ajánlatot, és elküldi a Terméket a Resideónak (a fentiekben a garanciális visszaküldésre leirt eljárás szerint), a Resideo az ajánlatnak megfelelően megjavítja a Terméket, és a megjavított Terméket visszaküldi a Vevőnek. A javított Termékre a javítástól számított 90 napos garancia vonatkozik.

Egyéb

Ha a jelen Garanciális feltételek bármely feltételét a vonatkozó jogszabályok tiltják, az adott rendelkezés semmis, de a többi rendelkezés teljes mértékben hatályban marad.



063-UWB-0452



CE 22
1116
EN 50291-1:2018
EN 50291-2:2019

 KM752306
BS EN50291-1:2018
BS EN50291-2:2019

**UK
CA** 22
0086
BS EN 50291-1:2018
BS EN 50291-2:2019
Ademco 1 Ltd. RG41 5RD, UK

Sécurité Communications SAS is registered with CITEO, Client reference 506931



resideo
www.resideo.com

Security Communications SAS
1198 Avenue Maurice Donat
06250 Mougins, France

© 2021 Resideo Technologies, Inc. Minden jog fenntartva.
A Honeywell Home védjegyet a Honeywell International, Inc. licenc alapján használja.
Ezt a terméket a Resideo Technologies, Inc. éleánnyállalata gyártja.

1. Wstęp

Dziękujemy za zakup czujnika tlenku węgla (CO) z funkcją komunikacji radiowej R200C-N2. Jeżeli zakupiłeś inne urządzenie z funkcją komunikacji radiowej Resideo, zapoznaj się z rozdziałem 11.

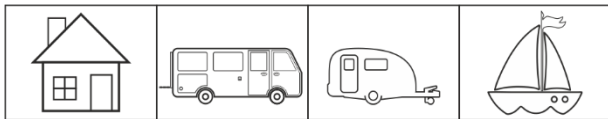

Powyższe symbole wskazują, że czujnik tlenku węgla nadaje się do zastosowania w budynkach mieszkalnych (w tym w wolnostojących domkach kempingowych), przyczepach kempingowych, kamperach i łodziach.

UWAGA! Niniejsza instrukcja zawiera ważne z punktu widzenia bezpieczeństwa informacje dotyczące montażu i użytkowania czujnika. Instrukcję należy uważnie przeczytać i przechowywać w bezpiecznym miejscu do późniejszego użycia.

2. Gdzie zainstalować czujnik CO z funkcją komunikacji radiowej? (patrz strona 2)

Zaleca się montaż czujnika w każdym pomieszczeniu, w którym znajdują się urządzenia emitujące spaliny oraz w pomieszczeniach, w których użytkownicy spędzają większość czasu, takich jak salon, sypialnia, gabinet czy pokój dziecięcy. Jeżeli w pomieszczeniu znajduje się przegroda, czujnik tlenku węgla powinien zostać zamontowany po tej samej stronie przegrody, co potencjalne źródło tlenku węgla. Czujnik tlenku węgla w pomieszczeniach z sufitem skośnym należy montować w górnej części pomieszczenia.

1- Montaż sufitowy / 2- Montaż ścienny / 3- Sypialnia / 4- Gabinet / pokój dziecięcy

3. Gdzie nie instalować czujnika CO z funkcją komunikacji radiowej?

W zamkniętej przestrzeni (np. w szafie lub za zasłoną).

W miejscu, gdzie czujnik może być przysłonięty na przykład przez mebel.

Bezpośrednio nad zlewem.

Obok drzwi lub okna.

W pobliżu okapu/wyciągu.

W pobliżu otworów wentylacyjnych lub innych tego typu otworów.

W miejscu, gdzie temperatura może spaść poniżej -10°C lub przekroczyć 40°C .

W miejscu, gdzie pył lub kurz mogą doprowadzić do zablokowania czujnika.

W wilgotnym lub mokrym miejscu.

W bezpośrednim sąsiedztwie urządzeń wykorzystywanych do gotowania.

4. Montaż (patrz strona 3)

Jeśli potrzebujesz zabezpieczyć urządzenie przed ingerencją osób niepowołanych, odłam lub odetnij mały cylinder (1). Przymocuj płytkę montażową (2) do ściany lub sufitu. Zamontuj czujnik CO (3) na płytce montażowej. Mocno dociśnij czujnik CO do płytki montażowej i przesuń (4) go w dół. Urządzenie zostanie aktywowane.

5. Aktywacja, pierwsze uruchomienie

Urządzenie zostanie aktywowane w ciągu 5 sekund po instalacji.

Wszystkie wskaźniki zaczną migać, sygnalizator dźwiękowy wyemituje sygnał dźwiękowy, a urządzenie przejdzie w stan uruchomienia. Czujnik CO zostanie uruchomiony. Zielona dioda ZASILANIE (POWER) będzie migać z częstotliwością raz na sekundę. Po 60 sekundach zielona dioda ZASILANIE (POWER) będzie migać z częstotliwością raz na minutę, sygnalizując poprawną pracę czujnika CO. By dokonać dezaktywacji czujnika należy postępować zgodnie z instrukcją w punkcie 6.

6. Demontaż (patrz strona 3)

Za pomocą małego śrubokręta naciśnij zatrzask blokujący (5), znajdujący się na prawej krawędzi obudowy czujnika CO. Przesuń czujnik CO do góry (6), aby zdjąć go z płytki montażowej na ścianie. Po zdjęciu czujnika CO z płytki montażowej, czujnik CO przechodzi w tryb uśpienia i nie monitoruje stężenia tlenku węgla.



7. Zalecane działania po uruchomieniu czujnik CO

Jeśli urządzenie znajduje się w trybie ALARM, należy zachować spokój i wykonać następujące czynności w podanej kolejności:

Otworzyć wszystkie drzwi i okna w celu polepszenia wentylacji. Zaprzestać korzystania ze wszystkich urządzeń spalinowych i w miarę możliwości je wyłączyć. Jeśli alarm trwa nadal, opuścić budynek. Pozostawić otwarte drzwi i okna oraz nie wchodzić ponownie do budynku do czasu wyłączenia się alarmu. Uzyskać pomoc medyczną dla wszystkich osób, które mają objawy zatrucia tlenkiem węgla, takie jak ból głowy lub nudności oraz poinformować służby medyczne o podejrzeniu zatrucia tlenkiem węgla. Skontaktować się z dostawcą gazu lub innego paliwa, w celu ustalenia źródła ulatniania tlenku węgla i usunięcia problemu. Nie włączać urządzeń spalinowych, dopóki nie zostaną sprawdzone i dopuszczone do użytku przez właściwego specjalistę, zgodnie z przepisami obowiązującymi w danym kraju.

Uwaga: Prócz urządzeń spalinowych, mogą występować inne źródła tlenku węgla, np. duże ilości dymu tytoniowego, gaz miejski lub tłący się ogień. Nie należy używać żadnych urządzeń spalinowych, jeżeli nie zostały one sprawdzone przez przeszkoloną osobę.

8. Sygnały wizualne i akustyczne

Patrz strona 3 	7. ZASILANIE (POWER)	8. ALARM	9. USTERKA (FAULT)	10. GŁOŚNIK	
Kolor diody 	Zielony	Czerwony	Żółty	Sygnal dźwiękowy	
Normalny tryb pracy	1 x na minutę	brak	brak	brak	Normalne działanie. czujnika CO. Nie wykryto niebezpiecznego stężenia CO.
Test	1x (1 mignięcie)	4 x 2 (2 począworne mignięcia)	brak	4 x 2 (2 począworne sygnały dźwiękowe)	Przycisk TEST/WYCISZENIE obejmuje całą powierzchnię pokrywy czujnika. Naciśnij przycisk TEST/WYCISZENIE przez 3 sekundy.
Alarm, ostrzeżenie o niebezpiecznym stężeniu CO	brak	4 x Ciągły	brak	Ciągły	Wykryto niebezpieczne stężenie CO.
Wyciszenie alarmu	brak	4 x na minutę	brak	Wyciszony	Wykryto niebezpieczne stężenie CO. WYCISZONY DŹWIĘK ALARMU 10 minut.
Pamięć alarmu	brak	1 x na minutę	brak	1 x na minutę	Niebezpieczne stężenie CO zostało wykryte podczas nieobecności użytkownika. Obecnie niebezpieczne stężenie CO nie występuje.
Usterka	brak	brak	2 x na minutę	2 x na minutę	Ostrzeżenie o usterce.
Koniec okresu eksploatacji	brak	brak	3 x na minutę	3 x na minutę	Natychmiast wymień czujnik CO.
Niski poziom baterii	brak	brak	1 x na minutę	1 x na minutę	Wymień czujnik CO.
Niski poziom baterii - powiadomienie wyciszone	brak	brak	1 x na minutę	Wyciszony	Wyciszenie powiadomienia na 9 godzin
Czujnik z funkcją komunikacji radiowej	brak	brak	brak	3 x Ciągły	Jeden z czujników w sieci wykrył niebezpieczeństwo.
JAK WYCISZYĆ SYGNAŁ DŹWIĘKOWY					
Alarm, ostrzeżenie o niebezpiecznym stężeniu CO	TYLKOPO PODJĘCIU ZALECANYCH DZIAŁAŃ. Alarm spowodowany jest wykryciem niebezpiecznego stężenia tlenku węgla.				Naciśnij przycisk TEST/WYCISZENIE przez 3 sekundy.
Niski poziom baterii					Naciśnij przycisk TEST/WYCISZENIE przez 3 sekundy.

W nagłych wypadkach należy wezwać lokalne służby ratownicze.

9. Kiedy zostanie uruchomiony czujnik CO?

Jeśli poziom CO (PPM) w pomieszczeniu jest zbyt wysoki, czujnik tlenu węgla przełącza się w tryb alarmowy zgodnie z poniższym schematem:

- 27PPM ± 3PPM : brak sygnału alarmowego
- 55PPM ± 5PPM : sygnał alarmowy w ciągu 60 - 90 minut
- 110PPM ± 10PPM : sygnał alarmowy w ciągu 10 - 40 minut
- 330PPM ± 30PPM : sygnał alarmowy w ciągu 3 minut

10. Wpływ tlenu węgla na zdrowie

- 300PPM : Ból głowy (5 - 6 godzin ekspozycji)
 - 400 - 600PPM : Silny ból głowy, osłabienie, zawroty głowy, nudności, wymioty (4 - 5 godzin ekspozycji)
 - 1100 - 1500PPM : Przyspieszone tętno i oddech, omdlenie (zasłabnięcie), śpiączka, nawracające drgawki (4 - 5 godzin ekspozycji)
 - 5000 - 10000PPM : Słabe tętno, płytki oddech / niewydolność oddechowa, śmierć (1 - 2 minuty ekspozycji)
- Czujnik tlenu węgla może nie zapobiec przewlekłym skutkom narażenia na tlenek węgla, nie stanowi pełnego zabezpieczenia osób szczególnie zagrożonych

11. Funkcja komunikacji radiowej (strona 4) ((@))

Jak połączyć czujniki

- a) Umieść czujniki z funkcją komunikacji radiowej blisko siebie, nie dalej niż w odległości 5 metrów.
- b) Wybierz jeden czujnik, który ma być głównym czujnikiem (MASTER). Naciśnij przycisk TEST/WYCISZENIE 3 razy, zapali się zielona dioda.
- c) Naciśnij przycisk TEST/WYCISZENIE 3 razy na czujniku podporządkowanym (SLAVE), który ma być połączony z czujnikiem głównym (MASTER), zapali się zielona dioda.
- d) Poczekać kilka sekund, do momentu gdy zielona dioda zacznie migać, wskazując pomyślne sparowanie czujników.
- e) Powtórz procedurę (krok b) do d)) by sparować kolejne czujniki z czujnikiem głównym (MASTER)

UWAGA: Podczas parowania czujników dymu, ciepła lub czadu (CO) z funkcją komunikacji Resideo zawsze wybieraj ten sam czujnik główny (MASTER). Zapisz, który czujnik jest czujnikiem głównym (MASTER). Parowanie czujników jest możliwe po zainstalowaniu urządzenia na płycie montażowej.

Po połączeniu wszystkich czujników, czujnik główny (MASTER) automatycznie wyjdzie z trybu parowania w ciągu 5 minut. By ręcznie wyjść z trybu parowania należy nacisnąć przycisk TEST/WYCISZENIE.

Test połączenia

Wciśnij przycisk TEST/WYCISZENIE na głównym (MASTER) czujniku.

Główny (MASTER) czujnik wyemituje ciągły sygnał dźwiękowy, a komunikat ALARM zacznie migać.

Pozostałe czujniki połączone otrzymają sygnał w ciągu kilku sekund i zaczną emitować sygnał dźwiękowy, a komunikat ALARM zacznie migać na obudowie.

Resetowanie połączenia

- a) Naciśnij czterokrotnie przycisk TEST/WYCISZENIE na przeznaczonym do resetu czujniku, aż zapali się żółta dioda LED.
- b) Gdy świeci się żółta dioda, ponownie naciśnij i przytrzymaj przycisk TEST/WYCISZENIE.
- c) Jeśli usłyszysz pojedynczy sygnał dźwiękowy, a żółta dioda LED zgaśnie będzie to oznaczało, że resetowanie połączenia zakończyło się powodzeniem.

Błąd połączenia

Jeśli wystąpi błąd w połączeniu czujnika zielona dioda LED zacznie migać 3 razy na minutę. Czujnik w dalszym ciągu będzie skutecznie wykryć obecność tlenu węgla.

Jak wyciszyć połączone czujniki

Gdy czujniki zostaną aktywowane-zostanie wykryte niebezpieczne stężenie CO w pomieszczeniu, znajdzie czujnik inicjujący alarm. Czujnik ten będzie zarówno emitował sygnał dźwiękowy, jak i wyświetlał komunikat ALARM. Wycisz ten czujnik wciskając przycisk TEST/WYCISZENIE, w ciągu 2 minut pozostałe czujniki tlenu węgla wrócą do stanu gotowości.

Uwaga: Jeśli naciśniesz przycisk TEST / HUSH na jednym z czujników, który nie jest czujnikiem inicjującym alarm, NIE zostanie on wyciszony, a pozostałe czujniki będą emitować sygnał dźwiękowy.

12. Konserwacja

Czujnik CO nie wymaga żadnych czynności konserwacyjnych z wyjątkiem okresowego czyszczenia zewnętrznej obudowy czystą szmatką. Należy upewnić się, że otwory z przodu urządzenia nie są zablokowane przez kurz ani zabrudzenia. By utrzymać czujnik CO w dobrym stanie zalecamy by raz w miesiącu przeprowadzać ręczny test czujnika poprzez naciśnięcie i przytrzymanie przycisku TEST/WYCISZENIE. Ze względu na głośność alarmu, podczas testowania należy zawsze stać w odległości co najmniej długości ramienia od urządzenia. W przypadku wykrycia błędu czujnik CO przejdzie w tryb usterki. Pył i kurz jest główną przyczyną fałszywych alarmów, dlatego zalecamy regularne czyszczenie obudowy czujnika. Użyj odkurzacza, by delikatnie usunąć kurz nagromadzony wzdłuż boków czujnika CO. Nigdy nie czyść czujnika CO wilgotną szmatką lub detergentem, ponieważ może to uszkodzić czujnik.

13. Ostrzeżenia

Niniejsza instrukcja zawiera najważniejsze informacje dotyczące bezpiecznej instalacji i obsługi czujnika CO. Prosimy o uważne przeczytanie niniejszej instrukcji i przechowywanie jej w bezpiecznym miejscu do wykorzystania w przyszłości. Czujnik CO powinien być zainstalowany przez wykwalifikowaną osobę. Instalacja czujnika CO nie zastępuje prawidłowego montażu, obsługi i konserwacji urządzeń na paliwo, w tym odpowiedniej instalacji wentylacji i wywiewu. Czujnik CO nie jest wodoodporny, dlatego nadaje się tylko do użytku w pomieszczeniach. Nie próbuj naprawiać czujnika CO; manipulowanie przy czujniku CO może spowodować porażenie prądem lub awarię. Unikaj wystawiania czujnika CO i baterii na działanie nadmiernego ciepła. Niektóre powszechnie stosowane w domu chemikalia mogą zmniejszać czułość czujnika CO. Unikaj używania domowych środków czyszczących, lakierów, perfum, aerozoli, środków do usuwania lakieru i farb modelarskich w pobliżu czujnika CO. Ten czujnik CO przeznaczony jest do ochrony osób przed groźnymi następstwami narażenia na działanie tlenku węgla. Nie stanowi pełnego zabezpieczenia dla osób cierpiących na niektóre dolegliwości zdrowotne. W razie wątpliwości skonsultuj się z lekarzem. Długie narażenie na niskie stężenie CO (> 10 ppm) może powodować skutki przewlekłe. W razie wątpliwości skonsultuj się z lekarzem.

14. Specyfikacje

Wykrywany gaz	: Tlenek węgla
Żywotność	: 10 lat
Zasilanie	: Bateria litowa o długiej żywotności, 3 V, zamknięta na okres użytkowania produktu. (wymiana nie jest wymagana)
Częstotliwość pracy	: 868Mhz
TX power	: 8dbm
Zasięg bezprzewodowy	: zasięg >100 metrów w wolnej przestrzeni
Instalacja	: Montaż ścienny, sufitowy
Wymiary (w x dł x szer)	: 95 mm x 95 mm x 25 mm
Waga	: 120 g
Słyszalność	: ≥ 85 dB w odległości 3m
Technologia czujnika	: Ogniwo elektrochemiczne
Typ urządzenia	: Typ-B
Środowisko pracy	: Temperatura otoczenia -10°C do +40°C Wilgotność otoczenia 25 - 95% RH (bez kondensacji)

Warunki transportu i przechowywania	: Temperatura otoczenia -15°C do +45°C Wilgotność otoczenia 20 - 95% RH (bez kondensacji)
Klasa ochrony IP	: IP44

15. Serwis i kontakt

W przypadku pytań dotyczących instalacji, użytkowania lub obsługi czujnika odwiedź stronę www.resideo.com i skorzystaj z wyszukiwarki, aby znaleźć więcej informacji.

Uwaga: Določono wszelkich starań, aby zapewnić dokładność tego dokumentu, niemniej nie ponosimy odpowiedzialności za błędy lub pominięcia. Dane mogą ulec zmianie, podobnie jak przepisy, dlatego zdecydowanie zalecamy uzyskanie kopii najnowszych przepisów, norm i wytycznych. Niniejsza publikacja nie ma stanowić podstawy umowy.

16. Symbole



Gdy okres eksploatacji urządzenia dobiegnie końca, należy je zutylizować zgodnie z lokalnymi przepisami. Urządzenie to zostało sklasyfikowane jako odpad elektroniczny i posiada baterię, dlatego też nie wolno wyrzucać go wraz z odpadami domowymi.



Czujnik tlenku węgla posiada certyfikat wystawiony przez BSI potwierdzający zgodność z normą EN 50291-1 " Urządzenia elektryczne do wykrywania tlenku węgla w pomieszczeniach domowych-Część 1: Metody badań i wymagania eksploatacyjne " oraz EN50291-2 " Urządzenia elektryczne do wykrywania tlenku węgla w pomieszczeniach domowych-Część 2: Urządzenia o działaniu ciągłym w instalacjach stałych pojazdów rekreacyjnych i podobnych obiektów w tym łodzi rekreacyjnych -- Dodatkowe metody badań i wymagania eksploatacyjne". Czujnik jest zgodny z dyrektywą w sprawie ogólnego bezpieczeństwa produktów (GPSD), dyrektywą kompatybilności elektromagnetycznej EMC, z dyrektywą ograniczającą użycie substancji niebezpiecznych (RoHS) i dyrektywą w sprawie urządzeń radiowych (RED).

17. Zrzeczenie się odpowiedzialności

Czujnik tlenku węgla jest przeznaczony do ostrzeżenia o potencjalnie niebezpiecznym stężeniu tlenku węgla. Nie jest on przeznaczony do rozwiązywania problemów związanych z tlenkiem węgla ani do identyfikacji konkretnego źródła tlenku węgla w otoczeniu. Firma Resideo nie będzie zobowiązana do pokrycia kosztów dochodzeń lub wykonanych usług, które byłyby przeprowadzane lub organizowane w odniesieniu do działania czujnika.

18.10-LETNIA POLITYKA GWARANCYJNA RESIDEO

R100C-1, R200C-1, R200C-2, R200C-3, R200C-N1, R200C-N2, R200C-N3, R200H-N1, R200H-N2, R200S-1, R200S-2, R200S-3, R200S-N1, R200S-N2, R200S-N3, R200ST-N1, R200ST-N2, R200C2-A, R200C2-A-UK, R200C2-B, R200C2-E.

Beneficjent niniejszej gwarancji

Niniejsza ograniczona gwarancja udzielana jest przez członka grupy przedsiębiorstw Resideo Technologies, Inc ("Resideo"), który sprzedaje towary swojemu bezpośredniemu klientowi ("nabywca"). Niniejsza gwarancja nie jest udzielana przez Resideo klientowi lub użytkownikowi końcowemu towarów. Resideo oczekuje, że nabywca udzieli swoim klientom gwarancji porównywalnej z tą, którą Resideo udziela nabywcy na podstawie niniejszego dokumentu. Nie zmienia to ustawowych obowiązków firmy Resideo wobec konsumentów jako producenta produktów. Resideo zastrzega sobie prawo do wprowadzania według własnego uznania zmian w niniejszych Warunkach Gwarancji oraz w przedmiotach, które są nimi objęte. Wszelkie zmiany niniejszych Warunków Gwarancji dotyczą wyłącznie Produktów sprzedanych po wejściu zmiany w życie.

Gwarancja Resideo

Firma Resideo gwarantuje, że produkty będą wolne od wad materiałowych i wadliwego wykonania oraz będą zgodne z obowiązującymi specyfikacjami przez okres 120 miesięcy od daty produkcji oznaczonej kodem na produkcie. Jeśli w okresie obowiązywania gwarancji jakikolwiek produkt ulegnie uszkodzeniu z przyczyn, które nie zostały wyłączone poniżej, firma Resideo według własnego uznania dokona bezpłatnej naprawy lub wymiany na nowy lub odnowiony produkt albo też uzna rachunek nabywcy ceną zapłaconą za produkt. Firma Resideo nie ponosi odpowiedzialności za koszty poniesione przez nabywcę w związku z deinstalacją i ponowną instalacją produktu, koszty transportu lub inne koszty.

Wyłączenia z gwarancji

Niniejsza gwarancja jest rozszerzona gwarancją producenta i w zakresie dopuszczalnym przez prawo zastępuje wszystkie inne wyraźne lub dorozumiane gwarancje i warunki, w tym gwarancje przydatności handlowej lub przydatności do określonego celu. Firma Resideo nie będzie miała żadnych zobowiązań wynikających z niniejszej gwarancji lub z innych tytułów, jeżeli: i) produkt nie został zainstalowany zgodnie z instrukcją montażu firmy Resideo i obowiązującymi normami montażowymi, nie był użytkowany zgodnie z przeznaczeniem i instrukcją obsługi firmy Resideo, nie był konserwowany zgodnie z instrukcją konserwacji firmy Resideo lub był przerabiany (łącznie ze zmianą numeru seryjnego), serwisowany lub naprawiany przez osoby inne niż autoryzowany serwis/centrum naprawcze firmy Resideo; ii) Uszkodzenia są spowodowane zdarzeniami zewnętrznymi, takimi jak wyładowania atmosferyczne, skoki napięcia, pożar, powodź, działania natury, lub jakość wody, lub są spowodowane niewłaściwym użytkowaniem, lub wandalizmem; lub iii) Wada nie jest wynikiem zastosowania nieodpowiednich materiałów lub wykonania. iv)

Niniejsza gwarancja nie obejmuje baterii wymiennej stosowanej w R200C2-A, R200C2-A-UK, R200C2-B, R200C2-E. Niniejsza gwarancja nie obejmuje kosztów materiałów eksploatacyjnych (takich jak baterie), przeglądów konserwacyjnych i regulacji, takich jak kalibracja Produktu, która może być konieczna zgodnie z instrukcjami użytkownika i konserwacji Produktu.

Zwroty i naprawy

Nabywca musi skontaktować się z działem obsługi klienta Resideo w celu uzyskania numeru RMA (Return Merandise Authorization) przed zwrotem Produktu, który stał się wadliwy w okresie obowiązywania gwarancji z przyczyny nieobjętej niniejszymi warunkami gwarancji. Aby uzyskać numer RMA, nabywca musi dostarczyć następujące informacje: i) Model produktu i numer seryjny; ii) Dowód zakupu; oraz iii) Opis usterek. Nabywca powinien przesłać wadliwy Produkt do Resideo na swój koszt, odpowiednio opakowany, aby zapobiec uszkodzeniu Produktu, wraz z RMA i dowodem zakupu, zgodnie z instrukcjami przedstawiciela działu obsługi klienta. Firma Resideo skontroluje i przetestuje zwrocony Produkt, aby upewnić się, że jest on rzeczywiście wadliwy. Nabywca powinien dostarczyć firmie Resideo wszelkie dodatkowe informacje, których zażąda w uzasadnionym zakresie w celu potwierdzenia źródła usterek, w tym datę i miejsce instalacji, zastosowanie produktu, sposób działania, dokumentację konserwacyjną i tryb awaryjny. Jeśli firma Resideo uzna, że produkt jest wadliwy, podejmie decyzję o naprawie lub wymianie produktu, lub o uznaniu rachunku nabywcy kwotą odpowiadającą cenie zakupu produktu. Jeśli firma Resideo zdecyduje się na wymianę produktu, poniesie ona koszty wysyłki produktu zastępczego do nabywcy. O ile nie uzgodniono inaczej na piśmie, firma Resideo zniszczy wadliwy produkt. Jeżeli firma Resideo nie wykryje problemu w produkcie, ma prawo obciążyć nabywcę uzasadnionymi kosztami związanymi z badaniem rzekomej wady. Jeżeli nabywca pokryje z góry koszty wysyłki zwrotnej firmy Resideo, firma Resideo zwróci nabywcy niewadliwy produkt, w przeciwnym razie firma Resideo zniszczy produkt.

Naprawy pozagwarancyjne

Na żądanie nabywcy Resideo przedstawi nabywcy wycenę kosztów naprawy każdego produktu, który nie jest objęty obowiązującym okresem gwarancji, jeżeli Resideo uzna, że produkt nadaje się do naprawy. Jeżeli nabywca zaakceptuje wycenę i przśle produkt do Resideo (proces jak opisano powyżej dla zwrotów pogwarancyjnych), Resideo naprawi produkt zgodnie z wyceną i zwróci naprawiony produkt nabywcy. Naprawiony Produkt będzie objęty gwarancją przez 90 dni od daty naprawy.

Różnowodne

Jeżeli jakiegokolwiek postanowienie niniejszych Warunków Gwarancji jest zabronione przez obowiązujące przepisy prawne, to takie postanowienie jest nieważne, ale pozostałe postanowienia pozostają w pełnej mocy i są skuteczne.



063-UWB-0452



CE 22
1116
EN 50291-1:2018
EN 50291-2:2019

 KM752306
BS EN50291-1:2018
BS EN50291-2:2019

**UK
CA** 22
0086
BS EN 50291-1:2018
BS EN 50291-2:2019
Ademco 1 Ltd. RG41 5RD, UK

Sécurité Communications SAS is registered with CITEO, Client reference 506931



resideo
www.resideo.com

Security Communications SAS
1198 Avenue Maurice Donat
06250 Mougins, France

© 2021 Resideo Technologies, Inc. Wszelkie prawa zastrzeżone.
Znak towarowy Honeywell Home jest używany na podstawie licencji firmy Honeywell International, Inc.
Producentem tego produktu jest firma Resideo Technologies, Inc. i jej oddział.

1. Introducere

Vă mulțumim pentru că ați achiziționat acest detector interconectat de monoxid de carbon CO R200C-N2. Dacă ați achiziționat un alt dispozitiv Resideo cu comunicare fără fir, vă rugăm să consultați Secțiunea 11 pentru informații

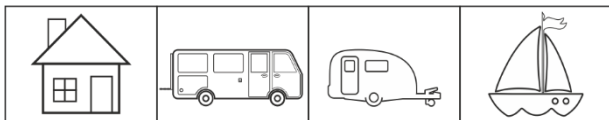

Simbolurile de mai sus înseamnă că detectorul de monoxid de carbon interconectat este adecvat pentru utilizarea în spații domestice (inclusiv în casele de vacanță), rulote, rulote cu motor și bărci.

NOTĂ: acest manual conține informații importante privind siguranța. Vă rugăm să îl păstrați pentru referințe viitoare.

2. Unde se instalează detectorul de CO interconectat? (a se vedea pagina 2)

Ideal, detectorul de monoxid de carbon interconectat poate fi amplasat în fiecare cameră în care există un aparat de ardere a combustibilului, precum și într-un spațiu în care ocupantul (ocupanții) își petrec majoritatea timpului, cum ar fi dormitorul și camera de studiu/hobby. Dacă în camera există o compartimentare, detectorul trebuie montat în aceeași parte cu sursa potențială de monoxid de carbon. În camerele cu tavan înclinat, detectorul de monoxid de carbon trebuie montat în partea înaltă a camerei. 1- Montaj pe tavan / 2- Montaj pe perete / 3- Dormitor / 4- Camera de studiu/hobby

3. Unde nu se instalează detectorul de CO interconectat?

Într-un spațiu închis (de exemplu, într-un dulap sau în spatele unei perdele). În cazul în care poate fi obstrucționat (de exemplu, de mobilier). Direct deasupra unei chiuvete. Lângă o ușă sau o fereastră. Alături de un ventilator. Lângă o gură de aerisire sau alte deschideri de ventilație similare. Într-o zonă în care temperatura poate scădea sub -10°C sau poate depăși 40°C . În cazul în care murdăria și praful pot bloca senzorul. Într-o locație umedă. În imediata vecinătate a unui aparat de gătit.

4. Instalare (a se vedea pagina 3)

În cazul în care trebuie să activați caracteristica de blocare a accesului neautorizat la dispozitiv, rupeți sau tăiați cilindrul mic (1). Atașați (2) suportul de perete la perete sau la tavan. Montați detectorul pe suportul de perete (3). Apăsăți ferm pe placa de perete și glisați (4) dispozitivul în jos. Dispozitivul va fi activat.

5. Activare

În decurs de 5 secunde după instalare, dispozitivul se va activa.

Toți indicatorii vor clipi, soneria va emite un semnal sonor și dispozitivul va intra în starea de încălzire. Detectorul interconectat de monoxid de carbon a fost activat. Lumina verde ALIMENTARE clipește o dată pe secundă. După 60 de secunde, lumina verde ALIMENTARE clipește o dată la fiecare minut. Detectorul interconectat de monoxid de carbon funcționează normal. Pentru dezactivare, urmați instrucțiunile din secțiunea 6.

6. Demontare (a se vedea pagina 3)

Apăsați pe fila de blocare inviolabilă (5) aflată pe marginea dreaptă a alarmei interconectată de monoxid de carbon cu ajutorul unei șurubelnițe. Pentru a scoate alarma interconectată de monoxid de carbon de pe placa de montare pe perete, glisați-l în sus (6). Când alarma interconectată de monoxid de carbon este îndepărtat de pe placa de montare pe perete, alarma interconectată de monoxid de carbon este setată în modul "Deep Sleeping".

7. Acțiuni recomandate în cazul în care s-a declansat alarma de CO

Dacă detectorul interconectat de monoxid de carbon semnalează ALARMĂ, păstrați-vă calmul și efectuați următoarele acțiuni în ordinea indicată:

Creșteți ritmul de ventilație prin deschiderea tuturor ușilor și ferestrelor. Opriti toate echipamentele care ard combustibil, dacă este posibil. Evacuați clădirea dacă detectorul interconectat de monoxid de carbon continuă să sune. Țineți ușile și ferestrele deschise și reintrați în clădire numai după ce alarma s-a oprit.. Dacă cineva prezintă simptome de intoxicație cu monoxid de carbon, cum ar fi dureri de cap sau greață, solicitați asistență medicală și precizați că se suspectează otrăvirea cu monoxid de carbon. Sunați la numărul de urgență al furnizorului de gaz sau de alți combustibili pentru a afla care este cauza emisiilor de monoxid de carbon și cum să le remediați. Nu utilizați din nou aparatele de ardere a combustibilului până când acestea nu au fost inspectate și certificate pentru utilizare în conformitate cu standardele naționale de către o persoană competentă.

Notă: În afară de dispozitivele de ardere a combustibilului, pot exista și alte surse de emisii de monoxid de carbon, cum ar fi o cantitate mare de fum de țigară sau emisiile provenite de la un foc care arde moctnit. Orice aparat de ardere nu trebuie utilizat decât dacă a fost inspectat de o persoană instruită.

8. Avertizari si indicatii

Vedea pagina 3 ➡	7. ALIMENTARE	8. ALERTE	9. DEFECTIUNE	10. TIUIT	
LED ➡	Verde	Roșu	Galben	Sunet	
Funcționare normală	1 x la fiecare minut	Oprit	Oprit	Oprit	Funcționare normală. Nu detectează CO.
Test	1 x	4 flash-uri x 2 ori	Oprit	4 beep-uri x 2 ori	Întreg centrul suprafeței capacului reprezintă butonul de TEST/SILENTIOS. Apăsăți butonul de TEST/SILENTIOS de pe capac 3 sec.
Avertizare alerte CO	Oprit	4 x În mod continuu	Oprit	În mod continuu	Avertizare alerte CO.
Alerta silentioasa	Oprit	4 x în fiecare minut	Oprit	Silentios	Avertizare alerte CO SUNET ALARMA IN MOD SILENTIOS 10 minute
Memoria de alerte	Oprit	1 x la fiecare minut	Oprit	1 x la fiecare minut	În timp ce utilizatorul era absent, a fost detectată o situație periculoasă de CO. În acest moment nu există un nivel periculos de CO.
Defecțiune	Oprit	Oprit	2 x la fiecare minut	2 x la fiecare minut	Avertizare defecțiune.
Terminare durată de viață	Oprit	Oprit	3 x în fiecare minut	3 x în fiecare minut	Înlocuiți detectorul de CO cât mai curând posibil.
Baterie descărcată	Oprit	Oprit	1 x la fiecare minut	1 x la fiecare minut	Înlocuiți detectorul de CO.
Baterie descărcată – mod silentios	Oprit	Oprit	1 x la fiecare minut	Silentios	Activat mod silentios 9 ore
Detector interconectat	Oprit	Oprit	Oprit	3 x În mod continuu	Dispozitivul a primit o alarmă de la distanță de la un alt dispozitiv.
CUM SĂ DEZACTIVAȚI SUNETUL ALERTE					
Avertizare alerte CO	NUMAI DUPĂ CE AU FOST LUATE MĂSURILE RECOMANDATE. Detectorul avertizează atingerea unei concentrații mari de monoxid de carbon.				Apăsăți butonul de TEST / SILENTIOS de pe capac 3 sec
Baterie descărcată					Apăsăți butonul de TEST / SILENTIOS de pe capac 3 sec

În caz de urgență, dacă este nevoie apelați serviciul 112

9. Când se declanșează alarma

Dacă nivelul de CO (PPM) din încăperea este prea ridicat, detectorul de monoxid de carbon trece în modul de alarma conform schemei de mai jos:

- 27PPM ± 3PPM : Nici un semnal de alarmă
- 55PPM ± 5PPM : Semnal de alarmă între 60 - 90 minute
- 110PPM ± 10PPM : Semnal de alarmă între 10 - 40 minute
- 330PPM ± 30PPM : Semnal de alarmă în decurs de 3 minute

10. Efectele monoxidului de carbon asupra sănătății

- ~ 100PPM : Cefalee ușoară, înroșirea pielii (expunere nedeterminată).
- 0200 - 300PPM : Dureri de cap (5 - 6 ore de expunere)
- 0400 - 600PPM : Cefalee severă, slăbiciune, amețeli, greață, vărsături (expunere de 4 - 5 ore)
- 1100 - 1500PPM : Creșterea pulsului și a frecvenței respiratorii, sincopă (leșin), comă, convulsii intermitente (expunere de 4 - 5 ore)
- 5000 - 10000PPM : Puls slab, insuficiență respiratorie, moarte (1 - 2 minute de expunere)

- Este posibil ca acest dispozitiv să nu poată evita consecințele pe termen lung ale expunerii la monoxid de carbon și să nu poată proteja în totalitate persoanele aflate în pericol.

11. Funcții fără fir (a se vedea pagina 4) (()

Interconecțai detectoarele

- a) Așezați detectoarele interconectate de monoxid de carbon cât mai aproape posibil, la o distanță de cel mult 5 metri unul fata de celalalt
- b) Alegeți un detector interconectat de monoxid de carbon ca Master. Apăsăți de 3 ori butonul TEST / SILENTIOS al acestuia. Lumina verde se va aprinde.
- c) Alegeți un alt detector interconectat de monoxid de carbon ca Slave. Apăsăți de 3 ori butonul TEST / SILENTIOS al acestuia Lumina verde se va aprinde.
- d) Așteptați câteva secunde până când ledul verde începe să clipească, indicând împerecherea cu succes.
- e) Repetați pasul b) pentru conectarea mai multor detectoare interconectate de monoxid de carbon.

NOTĂ: utilizați întotdeauna același detector Master pentru a conecta alte detectoare Resideo interconectate de fum, căldură sau monoxid de carbon (CO), acum și în viitor. Notati care detector interconectat din casa este Master.

După ce toate detectoarele interconectate de monoxid de carbon sunt conectate, detectorul Master va ieși automat din modul de conectare în 5 minute. Puteți, de asemenea, să apăsați butonul TEST / SILENTIOS pentru a ieși manual.

Testați interconectarea.

Țineți apăsat butonul TEST / SILENTIOS .

Detectorul interconectat de monoxid de carbon Master va emite un semnal sonor continuu, iar indicatorul de text roșu "ALARM" va clipi.

Celelalte detectoare interconectate din rețea vor recepționa semnalul după câteva secunde și vor emite un semnal sonor continuu, cu mesajul roșu "ALARM" intermitent.

Resetare conexiune

a) Apăsați 4x butonul TEST / SILENTIOS și se va aprinde culoarea galbenă.

b) În timp ce lumina galbenă este aprinsă, apăsați și mențineți apăsat din nou butonul de TEST / SILENTIOS alarmă pe silențios.

c) Când auziți un cîrpit și ledul galben se stinge, conexiunea a fost resetată cu succes.

Eroare de conexiune

În cazul unei erori de conexiune, ledul verde va clipi de 3 ori, o dată la fiecare minut. Cu toate acestea, detectorul interconectat de monoxid de carbon este în continuare capabil să detecteze eficient monoxidul de carbon.

Cum se trec pe mod silentios detectoarele interconectate

Atunci când s-a declansat o alarma, găsiți detectorul interconectat de monoxid de carbon care a emis-o; care va fi acela emite semnalul audio și care afișează mesajul "ALARMĂ". Treceti pe silentios acest detector interconectat de monoxid de carbon apăsând butonul TEST / SILENTIOS al TEST / SILENTIOS, iar în 2 minute celelalte detectoare interconectate vor reveni la starea de așteptare (standby).

Notă: dacă apăsați butonul de TEST / SILENTIOS pe unul dintre detectoarele interconectate, altul decât cel de origine, acestuia NU îi va fi oprit sonorul, detectoarele interconectate rămase vor continua să emită sunet până când detectorul principal este oprit.

12. Întreținere

Detectorul de monoxid de carbon interconectat nu necesită întreținere, în afară de curățarea ocazională a carcasei exterioare cu un șervețel curat. Asigurați-vă că orificiile de pe partea din față a detectorului nu sunt blocate de praf sau murdărie. Vă recomandăm să testați manual detectorul o dată pe lună, apăsând și ținând apăsat butonul **TEST / SILENTIOS** . În cazul în care se constată probleme, detectorul interconectat de monoxid de carbon trece în modul de eroare (fie eroare de sirenă, fie eroare de senzor). Praful este o cauză majoră a alarmelor false. Prin urmare, curățați detectorul o dată pe lună. Folosiți un aspirator pentru a îndepărta ușor praful acumulat de-a lungul părților laterale. Nu folosiți niciodată o cârpă umedă sau un detergent pentru a curăța detectorul interconectat de monoxid de carbon, deoarece se poate deteriora senzorul.

13. Avertismente

Acest manual conține informații critice de siguranță privind instalarea și funcționarea detectorului interconectat de monoxid de carbon. Citiți cu atenție instrucțiunile și păstrați-le într-un loc sigur pentru referințe viitoare. Detectorul de CO trebuie instalat de o persoană calificată. Instalarea unui detector de CO nu înlocuiește instalarea, operarea și întreținerea corespunzătoare a echipamentelor de ardere a combustibilului, inclusiv a sistemelor de ventilație și evacuare adecvate. Detectorul interconectat de monoxid de carbon nu este rezistent la apă și, prin urmare, este potrivit numai pentru utilizare în interior. Nu încercați să reparați dispozitivul; manipularea acestuia poate duce la un șoc electric sau la o funcționare defectuoasă. Evitați să expuneți produsul și bateriile la căldură excesivă. Anumite substanțe chimice obișnuite din casă pot afecta sensibilitatea detectorului. Pe sau în jurul detectorului evitați să folosiți detergenți de casă, produse de lustruit, parfumuri sau spray-uri cu aerosoli. Țineți la distanță de detector dizolvantul de lac de unghii, vopselurile și adevizii. Acest detector interconectat de monoxid de carbon este menit să protejeze oamenii de consecințele acute ale expunerii la monoxid de carbon. El nu va reuși să protejeze în mod adecvat persoanele cu anumite probleme medicale. Dacă aveți dubii, adresați-vă unui medic. Pot apărea efecte cronice după o expunere prelungită la niveluri scăzute de CO (>10 ppm). Dacă aveți dubii, adresați-vă unui medic.

14. Specificații

Gaz detectat	: Monoxid de carbon
Durata de viață	: 10 ani
Alimentarea cu energie	: Baterie cu litiu de lungă durată, 3 V, sigilată pe toată durata de viață a produsului.
Frecvența fără fir	: 868MHz
TX power	: 8dbm
Distanță wireless	: > 100 de metri în câmp liber (nu este necesară înlocuirea)
Instalare	: Montare pe perete, tavan
Dimensiuni	: 95 mm x 95 mm x 25 mm
Greutate	: 120 g
Nivel sonor	: ≥ 85 dB@3m
Tehnologia senzorilor	: Celula electrochimică
Tipul de dispozitiv	: Tip-B
Condiții de funcționare	Condiții de mediu : Temperatura -10°C până la +40°C Umiditate relativă 25 – 95% (fără condensare)

Depozitare/Transport Condiții de mediu	: Temperatura -15°C până la +45°C Umiditate relativa 20 – 95% (fără condensare)
Clasificare IP*	: IP44

15. Service și contact

Dacă aveți întrebări referitoare la instalarea, utilizarea sau funcționarea acestui produs, vă rugăm să vizitați www.resideo.com.

Atenție: Deși s-au depus toate eforturile pentru a garanta corectitudinea acestei publicații, nu se poate accepta nicio responsabilitate pentru orice greșeli sau omisiuni care ar putea apărea în cadrul acesteia. Datele și legislația pot suferi modificări și se recomandă cu insistență să obțineți copii ale celor mai recente norme, standarde și recomandări care au fost publicate. Această publicație nu este menită să fie utilizată ca bază pentru încheierea unui contract.

16. Simboluri



Aruncați unitatea în conformitate cu legislația locală după ce a ajuns la sfârșitul duratei de viață utilă. Este clasificată ca deșeu electronic deoarece conține o baterie și, prin urmare, trebuie eliminată separat de gunoiul menajer general.



În conformitate cu standardele europene EN 50291-1 "Aparatură electrică pentru detectarea monoxidului de carbon în spații domestice" și EN 50291-2 "Aparatură electrică pentru funcționare continuă într-o instalație fixă în vehicule de agrement și spații similare, inclusiv ambarcațiuni de agrement", detectorul de CO a fost certificat de către Instituția Britanică De Standardizare (BSI). Este în conformitate cu Directiva Generală de Siguranță a Produselor (GPSD), Directiva de Compatibilitate Electromagnetică (EMC), Directiva de Restricționare a Substanțelor Periculoase (RoHS) și Directiva privind echipamentele radio (RED).

17. Declinarea răspunderii

Scopul detectorului de CO este de a vă anunța atunci când în locuința sau la locul de muncă a avut loc o acumulare periculoasă de monoxid de carbon. Nu este destinat să fie utilizat pentru a rezolva o problemă de monoxid de carbon sau pentru a identifica o sursă specifică de monoxid de carbon în mediul înconjurător. Resideo nu va fi responsabil pentru nicio investigație privind monoxidul de carbon sau apel de service care este efectuat sau programat ca urmare a unei alerte primite de la un client.

18. POLITICA DE GARANȚIE DE 10 ANI A RESIDEO

R100C-1, R200C-1, R200C-2, R200C-3, R200C-N1, R200C-N2, R200C-N3, R200H-N1, R200H-N2, R200S-1, R200S-2, R200S-3, R200S-N1, R200S-N2, R200S-N3, R200ST-N1, R200ST-N2, R200C2-A, R200C2-A-UK, R200C2-B, R200C2-E.

Beneficiarul prezentei garanții

Această garanție limitată este oferită de către membrul grupului de companii Resideo Technologies, Inc. ("Resideo") care vine bunurile clientului său direct ("Cumpărător"). Această garanție nu este extinsă de către Resideo către clientul sau utilizatorul final al bunurilor. Resideo se așteaptă ca Cumpărătorul să ofere clienților săi o garanție comparabilă cu cea pe care Resideo o oferă Cumpărătorului prin prezent. Acest lucru nu modifică obligațiile legale ale Resideo față de consumatorii în calitate de producător al produselor. Resideo își păstrează dreptul, la discreția sa, de a modifica acești Termeni de garanție și articolele acoperite de această. Orice modificare a acestor Termeni de garanție se va aplica exclusiv Produselor vândute după intrarea în vigoare a modificării.

Garanția Resideo

Pe durata a perioadă de 120 de luni de la data de producție înscrisă pe produs, Resideo garantează că produsele nu vor avea defecte de materiale și manoperă și vor respecta standardele relevante. În cazul în care orice Produs devine defect în timpul perioadei de garanție corespunzătoare pentru o cauză care nu este enumerată mai jos, Resideo va repara sau va înlocui gratuit Produsul cu un produs nou sau recondiționat, la discreția sa, sau va credita în contul Cumpărătorului prețul plătit pentru Produs. Resideo nu va fi răspunzător pentru taxe asociate cu dezințalarea și reinstalarea Produsului, deplasarea sau orice alte costuri suportate de Cumpărător.

Excluderi din garanție

Această garanție este o garanție extinsă a producătorului și, în măsura în care este permisă de lege, înlocuiește toate celelalte garanții și condiții exprese sau implicite, inclusiv cele de vandabilitate sau de adevărate la un anumit scop. Resideo nu va avea nicio obligație în temeiul acestei garanții sau în alt mod dacă: i) produsul nu este instalat în conformitate cu instrucțiunile de instalare ale Resideo și cu standardele de instalare aplicabile, nu este utilizat în scopul prevăzut și în conformitate cu instrucțiunile de utilizare ale Resideo, nu este întreținut în conformitate cu instrucțiunile de îngrijire și întreținere ale Resideo sau este modificat (inclusiv modificarea oricărui număr de serie), întreținut sau reparat de către o altă persoană decât Resideo/Centrul de service/reparații autorizat Resideo; ii) Deteriorarea este cauzată de evenimente exterioare, cum ar fi fulgere, supraîncălziri, incendii, inundații, acte ale naturii sau de natură sau calitate a apei, sau este cauzată de o utilizare necorespunzătoare sau de vandalisme; sau, iii) un defect nu este rezultatul unor materiale sau al unei manopere de calitate inferioară. iv) Această garanție nu acoperă bateria interschimbabilă utilizată în R200C2-A, R200C2-A-UK, R200C2-B, R200C2-E.

Această garanție exclude costul bunurilor consumabile (cum ar fi bateriile), verificările de întreținere și ajustările, cum ar fi calibrarea produsului, care pot fi necesare în conformitate cu instrucțiunile de utilizare și întreținere a produsului.

Retururile și reparațiile

Cumpărătorul trebuie să contacteze serviciul clienți Resideo pentru a obține un număr de autorizație de returnare a mărfii (RMA) înainte de a returna orice Produs care devine defect în timpul termenului de garanție aplicabil pentru o cauză care nu este acoperită de acești Termeni de garanție. Pentru a obține un număr RMA, cumpărătorul trebuie să furnizeze următoarele informații: i) Modelul și numărul de serie al produsului; ii) Dovada achiziției; și iii) Descrierea defecțiunii. Cumpărătorul trebuie să expedieze Produsul defect la Resideo pe cheltuiala sa, învelit corespunzător pentru a preveni deteriorarea Produsului, împreună cu RMA și dovedă de cumpărare, în conformitate cu instrucțiunile reprezentantului serviciului de asistență clienți. Resideo va inspecta și va testa Produsul returnat pentru a se asigura că acesta este de fapt defect. Cumpărătorul trebuie să furnizeze Resideo orice informații suplimentare solicitate în mod rezonabil pentru a justifica sursa defectului, inclusiv data și locul de instalare, aplicația Produsului, metoda de funcționare, înregistrările de întreținere și modul de defecțiune. În cazul în care Resideo consideră că Produsul este defect, Resideo va alege dacă să repara sau să înlocuiască Produsul, sau dacă să crediteze contul Cumpărătorului pentru prețul de achiziție al Produsului. În cazul în care Resideo alege să înlocuiască Produsul, Resideo va suporta costul trimiterii Produsului de înlocuire către Cumpărător. Cu excepția cazului în care se convine altfel scris, Resideo va distruge orice Produs defect. În cazul în care Resideo nu descoperă o problemă la Produs, Resideo are dreptul de a percepe de la Cumpărător costurile rezonabile asociate cu examinarea presupusului defect. În cazul în care Cumpărătorul plătește în avans cheltuielile de transport de returnare ale Resideo, Resideo va returna Cumpărătorului Produsul care nu prezintă defecte; în caz contrar, Resideo va distruge Produsul.

Din Reparații în afara garanției

La cererea Cumpărătorului, Resideo va furniza Cumpărătorului o ofertă pentru cheltuielile de reparație a oricărui Produs care nu este acoperit de termenul de garanție aplicabil, dacă Resideo consideră că Produsul poate fi reparat. În cazul în care Cumpărătorul acceptă oferta și trimite Produsul la Resideo (produsul descris mai sus pentru returnările în garanție), Resideo va repara Produsul în conformitate cu oferta și va returna Produsul reparat Cumpărătorului. Produsul reparat va fi garantat timp de 90 de zile de la data reparației.

Diverse

În cazul în care orice prevedere a acestor Termeni de garanție este interzisă de legislația aplicabilă, acea prevedere va fi nulă și nevalabilă, dar celelalte prevederi vor continua să fie în vigoare și să producă efecte depline.



063-UWB-0452



CE 22
1116
EN 50291-1:2018
EN 50291-2:2019

 KM752306
BS EN50291-1:2018
BS EN50291-2:2019

**UK
CA** 22
0086
BS EN 50291-1:2018
BS EN 50291-2:2019
Ademco 1 Ltd. RG41 5RD, UK

Sécurité Communications SAS is registered with CITEO, Client reference 506931



resideo

www.resideo.com

Security Communications SAS
1198 Avenue Maurice Donat
06250 Mougins, France

© 2021 Resideo Technologies, Inc. Toate drepturile rezervate.

Marca comercială Honeywell Home este utilizată sub licență de la Honeywell International, Inc.

Acest produs este fabricat de Resideo Technologies, Inc. și afiliații săi.

1. Úvod

Ďakujeme vám, že ste si kúpili R200C-N2 vzájomne prepojiteľný detektor oxidu uhoľnatého (CO). Ak ste si kúpili iné zariadenie Resideo s bezdrôtovou komunikáciou, prečítajte si informácie v časti 11.

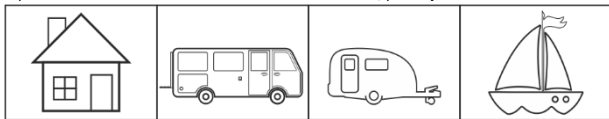

Vyššie uvedené symboly znamenajú, že vzájomne prepojiteľný detektor oxidu uhoľnatého (CO) je vhodný na použitie v domácich priestoroch (vrátane statických rekreačných domov), karavanov, motorových karavanov a lodí. **POZNÁMKA: Tento návod obsahuje dôležité bezpečnostné informácie. Uchovajte si ho pre budúce použitie.**

2. Kam nainštalovať prepojiteľný detektor CO? (pozri stranu 2)

V ideálnom prípade by mal byť prepojiteľný detektor oxidu uhoľnatého (CO) inštalovaný v každej miestnosti so spotrebičmi na spaľovanie paliva a v miestnostiach, kde obyvatelia trávajú najviac času (ako sú spálne a pracovne / obývacie izby). Ak je v miestnosti priečka, detektor by mal byť inštalovaný v tej časti miestnosti, kde sa nachádza potenciálny zdroj. V miestnosti so šikmými stropmi umiestnite detektor CO na tú stenu, kde je miestnosť vyššia. 1- Držiak na strop / 2- Nástenný držiak / 3- Spáľňa / 4- Študovňa / Obývačka

3. Kam neinštalovať prepojiteľný detektor CO?

V uzavretom priestore (napríklad v skrinke alebo za závesy).

Kde môže byť blokovaný (napríklad blokovaný nábytkom).

Priamo nad umývadlom.

Vedľa dverí alebo okna.

Vedľa ventilátora.

V blízkosti vetracích otvorov a podobne.

V miestach, kde je teplota nižšia ako -10°C alebo vyššia ako 40°C .

V miestach, kde môže byť senzor zablokovaný nečistotami a prachom.

Na vlhkom mieste.

V blízkosti kuchynského riadu.

4. Inštalácia (pozri stranu 3)

Ak potrebujete aktivovať funkciu uzamknutia proti neoprávnenej manipulácii, odloňte alebo odrežte malý valček **(1)**. Upevnite **(2)** nástenný držiak na stenu alebo strop. Namontujte alarm na nástenný držiak **(3)**. Pevne zatlačte na nástennú dosku a posuňte **(4)** zariadenie nadol. Zariadenie bude aktivované.

5. Aktivácia

Zariadenie bude aktivované do 5-tich sekúnd po inštalácii.

Všetky indikátory začnú blikať, pípnutie a zariadenie prejde do zahrievacieho stavu.

Vzájomne prepojiteľný detektor oxidu uhoľnatého (CO) bol aktivovaný.

Zelená kontrolka NAPÁJANIE blíkajú raz za sekundu.

Po 60 sekundách zelená kontrolka NAPÁJANIE blíkajú raz za minútu.

Vzájomne prepojiteľný detektor oxidu uhoľnatého (CO) funguje normálne.

Pri deaktivácii postupujte podľa pokynov v časti 6.

6. Odstránenie (pozri stranu 3)

Pomocou malého skrutkovača odskrutkujte zaistovací kus odolný proti neoprávnenej manipulácii **(5)** umiestnený na pravom okraji vzájomne prepojiteľného detektora oxidu uhoľnatého (CO). Vysuňte vzájomne prepojiteľný detektor oxidu uhoľnatého (CO) nahor **(6)** a vyberte ho z montážnej dosky na stenu. Keď je vzájomne prepojiteľný detektor oxidu uhoľnatého (CO) vybraný z nástenného držiaka, vzájomne prepojiteľný detektor je nastavený na režim „hlbokého spánku“.

7. Odporúčané akcie, keď je aktivovaná výstraha detektora CO

Ak váš vzájomne prepojiteľný detektor oxidu uhoľnatého (CO) signalizuje ALARM, zostaňte v pokoji a postupujte podľa nasledujúcich pokynov:

Otvorte všetky dvere a okná, aby ste zvýšili vetranie. Prestaňte používať všetky zariadenia na spaľovanie paliva a ak je to možné, vypnite ich. Ak vzájomne prepojiteľný detektor oxidu uhoľnatého (CO) pokračuje v signalizácii alarmu, musíte okamžite zahájiť evakuáciu. Nechajte dvere a okná otvorené, opustite budovu a vstúpte do nej až po zastavení alarmu. Je potrebné poskytnutie lekárskej pomoci každému, koho postihne otrava oxidom uhoľnatým, príznaky sú bolesť hlavy alebo nevoľnosť. Upozornite na podozrenie vdýchnutia oxidu uhoľnatého. Zavolajte na núdzové telefónne číslo dodávateľa plynu alebo iného paliva, aby ste zistili a opravili zdroj emisií oxidu uhoľnatého. Nepoužívajte toto zariadenie znovu, kým nebude skontrolované a schválené na použitie kvalifikovaným personálom v súlade s národnými predpismi.

Poznámka: Okrem zariadení na spaľovanie paliva môžu existovať aj ďalšie zdroje emisií oxidu uhoľnatého, ako napríklad veľké množstvo tabakového dymu, mestského plynu alebo tlejúce emisie. Nepoužívajte žiadne zariadenia na spaľovanie paliva, pokiaľ nie sú skontrolované kvalifikovaným personálom

8. Vizúálne a akustické signály

Pozrite si stranu 3 LED	7. NAPÁJANIE Zelená	8. ALARM Červená	9. PORUCHA Žltá	10. PÍPNUTIE sivá	
Normálna operácia	1 x každú minútu	vypnuté	vypnuté	vypnuté	Normálne operácie. Žiadna detekcia CO.
Test	1 x	4 podvojně bliknutia	vypnuté	4 podvojně pípnutia	Celá plocha krytu hlásiča je tlačidlo TEST/SILENCE. Stlačte na kryte tlačidlo TEST/SILENCE na 3 sekundy.
CO ALARM	vypnuté	4x nepretržite	vypnuté	nepretržite	ALARM – detegovaný CO
Stíšenie detektora	vypnuté	4x každú minútu	vypnuté	stíšené	ALARM – detegovaný CO Stíšenie zvuku ALARMU 10 minút
Pamäť detektora	vypnuté	1 x každú minútu	vypnuté	1 x každú minútu	Detekcia nebezpečných podmienok CO, zatiaľ čo užívateľ nebol prítomný. V súčasnej dobe nie je prítomná žiadna nebezpečná hladina CO.
Porucha	vypnuté	vypnuté	2 x každú minútu	2 x každú minútu	Varovanie pred chybou.
Koniec životnosti	vypnuté	vypnuté	3 x každú minútu	3 x každú minútu	Vymeňte detektor CO čo najskôr.
Slabá batéria	vypnuté	vypnuté	1 x každú minútu	1 x každú minútu	Vymeňte detektor CO.
Stíšené upozornenie na slabú batériu	vypnuté	Vypnuté	1 x každú minútu	stíšené	Stíšenie akustického varovania aktivované na 9 hodín
Prevzatý alarm	vypnuté	vypnuté	vypnuté	3x nepretržite	Zariadenie prijalo vzdialený alarm z iného detektora.
AKO STÍŠIŤ ZVUK DETEKTORA					
Stíšenie alarmu detektora CO	AŽ PO PRIJATÍ ODPORUČANÝCH OPATRENÍ Detektor je ohrozený nebezpečnými hladinami oxidu uhoľnatého				Stlačte na kryte tlačidlo TEST/SILENCE na 3 sekundy.
Slabá batéria					Stlačte na kryte tlačidlo TEST/SILENCE na 3 sekundy.

V prípade núdze volajte miestnu pohotovostnú službu.

9. Keď sa aktivuje alarm na detektore

Ak je koncentrácia oxidu uhoľnatého (PPM) v miestnosti príliš vysoká, detektor oxidu uhoľnatého sa prepne do režimu alarmu podľa nasledujúcich požiadaviek:

27PPM \pm 3 PPM : Žiadny signál z detektora

55PPM \pm 5 PPM : Signál z detektora medzi 60 a 90 minútami

110PPM \pm 10 PPM : Signál z detektora medzi 10 a 40 minútami

330PPM \pm 30 PPM : Signál z detektora v priebehu 3 minút

10. Účinky oxidu uhoľnatého na zdravie

~ 100 PPM : Mierna bolesť hlavy, sčervenanie pokožky (expozícia na dobu neurčitú).

200 - 300 PPM : Bolesť hlavy (5 - 6 hodinová expozícia)

400 - 600 PPM : Silná bolesť hlavy, slabosť, závrat, nevoľnosť, vracanie (4 - 5 hodín vystavenie)

1100 - 1500 PPM : Zrýchlený pulz a frekvencia dýchania, synkopa (mdloby), kóma, prerušované záchvaty (4 - 5 hodinová expozícia)

5000 - 10000 PPM : Slabý pulz, depresívne dýchanie / zlyhanie dýchania, smrť (1 - 2 minúty vystavenie)

- Toto zariadenie nemusí zabrániť chronickým účinkom expozície oxidu uhoľnatého a nebude úplne chrániť jednotlivcov pri osobitných rizikách.

11. Bezdrôtové funkcie (pozri stranu 4)



Prepojte vaše hlásiče

- Umiestnite vzájomne prepojené detektory oxidu uhoľnatého (CO) čo najbližšie, nie ďalej ako 5 metrov od seba.
- Vyberte jeden prepojený detektor oxidu uhoľnatého (CO) ako hlavný. Stlačte 3-krát jeho tlačidlo TEST/SILENCE. Zelená kontrolka sa rozsvieti.
- Vyberte ďalší prepojený detektor oxidu uhoľnatého (CO) ako pomocný. Stlačte 3-krát jeho tlačidlo TEST/SILENCE. Zelená kontrolka sa rozsvieti.
- Počkajte niekoľko sekúnd, kým zelené kontrolka nezačne blikať, čo znamená úspešné spáročenie siete.
- Opakujte krok b) pre pripojenie viacerých vzájomne prepojených detektorov oxidu uhoľnatého (CO).

POZNÁMKA: Vždy aj v budúcnosti používajte na pripojenie ďalších prepojitelných požiarnych hlásičov dymu a tepla alebo detektora oxidu uhoľnatého (CO) Resideo vždy rovnaký hlavný alarm. Napíšte, ktorý prepojený alarm vo vašej domácnosti je Master.

Po pripojení všetkých vzájomne prepojených detektorov oxidu uhoľnatého (CO), hlavný prepojený detektor po 5 minútach automaticky opustí režim pripojenia. Môžete tiež stlačiť tlačidlo TEST/SILENCE pre manuálne ukončenie .

Testujte vzájomné prepojenie

Podržte stlačené tlačidlo TEST/SILENCE.

Počiatočný prepojený detektor oxidu uhoľnatého (CO) bude nepretržite pípať a červený textový indikátor „ALARM“ bude blikať.

Ostatné prepojené hlásiče v sieti prijímú signál po niekoľkých sekundách a budú nepretržite pípať s blikajúcim červeným „ALARM“.

Obnovenie pripojenia

a) 4x stlačte tlačidlo TEST/SILENCE a žltá kontrolka sa rozsvieti.

b) Zatiaľ čo žltá kontrolka svieti, znovu stisnite a podržte tlačidlo TEST/SILENCE.

c) Keď budete počuť cvrlikanie a žltá LED kontrolka zhasne, pripojenie bolo úspešne obnovené.

Porucha pripojenia

Ak vzájomne prepojený detektor oxidu uhoľnatého (CO) zlyhá, zelená kontrola zabliká 3-krát za minútu. Prepojený detektor je však stále schopný účinne detegovať oxid uhoľnatý.

Ako stíšiť prepojené detektory

Keď bol aktivovaný vzájomne prepojený detektor oxidu uhoľnatého (CO), nájdite pôvodný prepojený detektor , ktorý bude vysielat zvukový signál a zároveň zobrazovať správu „ALARM“. Stlňte tento prepojený detektor oxidu uhoľnatého (CO) stlačením jeho tlačidla TEST/SILENCE a v priebehu 2 minút sa zostávajúce prepojené detektory oxidu uhoľnatého (CO vrátia do pohotovostného režimu.

Poznámka: ak stisnete tlačidlo TEST/SILENCE na niektorom inom prepojenom zariadení než je pôvodca vyhlásenia poplachu, zvuk tohto detektora alebo hlásiča sa nevypne a všetky ostatné prepojené detektory alebo hlásiče budú naďalej vydávať zvukový signál (pokiaľ nestíšite pôvodcu alarmu).

12. Údržba

Na čistenie krytu príležitostne použite čistý papierový obrúsok, vzájomne prepojený detektor oxidu uhoľnatého (CO) nevyžaduje žiadnu údržbu. Otvor v prednej časti zariadenia by mal byť zaistený, aby nebol znečistený prachom alebo nečistotami. Odporúčame manuálne otestovať prepojený detektor oxidu uhoľnatého (CO) raz za mesiac stlačením a podržaním tlačidla TEST/SILENCE. Ak sa zistí problém, detektor sa prepne do chybového režimu (chyba alarmu alebo chyba senzora). Hlavnou príčinou chýb alarmu je prach. Preto prosím čistite vzájomne prepojený detektor oxidu uhoľnatého (CO) raz za mesiac. Pomocou vysávača jemne odstráňte prach nahromadený na oboch stranách detektora oxidu uhoľnatého. Na čistenie detektora nepoužívajte vlhkú handričku ani saponát, pretože by mohlo dôjsť k poškodeniu senzora.

13. Varovanie

Tento návod na obsluhu obsahuje dôležité bezpečnostné informácie o inštalácii a prevádzke detektora. Prečítajte si pozorne tieto pokyny a uschovajte ich na bezpečnom mieste pre budúce použitie. Vzájomne prepojený detektor oxidu uhoľnatého (CO) by mal inštalovať kvalifikovaný personál. Inštalácia vzájomne prepojených detektorov oxidu uhoľnatého (CO) nenahrádza správnu inštaláciu, používanie a údržbu zariadení na spaľovanie paliva vrátane riadneho vetrania a výfukových systémov. Tento výrobok nie je vodotesný a je vhodný len na vnútorné použitie. Nepokúšajte sa opravovať zariadenie. Ak dôjde k neoprávnenému zásahu do zariadenia, môže to viesť k úrazu elektrickým prúdom alebo poruche. Vzájomne prepojený detektor oxidu uhoľnatého (CO) a batériu nemožno vystaviť extrémnym teplotám. Niektoré bežné domáce prípravky môžu ovplyvniť citlivosť vzájomne prepojených detektorov oxidu uhoľnatého (CO). Na alebo v blízkosti vzájomne prepojeného detektora oxidu uhoľnatého (CO) nepoužívajte čistiace prostriedky pre domácnosť, leštidlá, parfumy alebo spreje. V blízkosti vzájomne prepojeného detektora oxidu uhoľnatého (CO) nepoužívajte odľakovač, modelársku farbu alebo modelové lepidlo. Vzájomne prepojený detektor oxidu uhoľnatého (CO) je určený na ochranu osôb pred oxidom uhoľnatým. Nebude úplne chrániť jednotlivcov so špecifickými zdravotnými problémami. Ak máte pochybnosti, poraďte sa s lekárom. Dlhodobá expozícia nízkym koncentráciám (> 10 ppm) CO môže spôsobiť chronické ochorenia. Ak máte pochybnosti, poraďte sa s lekárom.

14. Špecifikácie

Zistený plyn	:	oxid uhoľnatý
Čas použiteľnosti	:	10 rokov
Napájanie	:	lítiová batéria s dlhou životnosťou, 3 V, batéria je zabezpečená (Nie je vymeniteľná)
Frekvencia bezdrôtového prenosu	:	868MHz
Vzdialenosť bezdrôtového prenosu	:	> 100 metrov vo voľnom poli
Spôsob inštalácie	:	nástenný, stropný
Rozmery	:	95 mm x 95 mm x 25 mm
Hmotnosť	:	120 g
Hlasitosť	:	≥ 85 dB@3m
Technológia senzorov	:	elektrochemický článok
Typ zariadenia	:	Typ-B
Podmienky pracovného prostredia	:	teplota -10 ° C až +40 ° C Vlhkosť 25-95% RH (nekondenzujúci stav)
Podmienky skladovania/prepravy	:	teplota -15 ° C až +45 ° C Vlhkosť 20-95% RH (nekondenzujúci stav)
Úroveň ochrany	:	IP 44

15. Servis a kontakt

Ak máte otázky týkajúce sa inštalácie, použitia alebo prevádzky tohto produktu, navštívte webovú stránku www.resideo.com

Poznámka: Hoci sa snažíme zabezpečiť presnosť tejto publikácie, nenesieme zodpovednosť za prípadné chyby alebo opomenutia. Dáta a legislatíva sa môžu zmeniť a dôrazne odporúčame získať kópiu najnovších publikovaných predpisov, štandardov a pokynov. Táto publikácia nie je zamýšľaná ako základ zmluvy.

16. Symboly



Ak zariadenie presiahne záručnú dobu, zlikvidujte ho v súlade s miestnymi predpismi. Je klasifikovaný ako elektronický odpad a obsahuje batérie, preto musí byť zlikvidovaný oddelene od domového odpadu.



Detektor Alarm CO je certifikovaný BSI podľa európskej normy EN 50291-1 "Elektrické zariadenia pre detekciu oxidu uhoľnatého v domácich priestoroch" a EN50291-2 "Elektrické zariadenia pre nepretržitú prevádzku v pevnej inštalácii v rekreačných vozidlách a podobných priestoroch vrátane prázdninových miest pre voľný čas". Vyhovuje smernici o všeobecnej bezpečnosti výrobkov (GPSD), smernici o elektronickej kompatibilite (EMC) a smernici o obmedzení nebezpečných látok (RoHS).

17. Vylúčenie zodpovednosti

Účelom tohto detektora oxidu uhoľnatého je upozorniť vás na potenciálne nebezpečenstvo akumulácie oxidu uhoľnatého. Nejde o vyriešenie problému s oxidom uhoľnatým, ani o nájdenie konkrétneho zdroja oxidu uhoľnatého. Spoločnosť Resideo nenesie zodpovednosť za akékoľvek vyšetovanie príčin úniku oxidu uhoľnatého alebo volania záchranej služby, vykonané na základe aktivovania alarmu detektora oxidu uhoľnatého.

18. Záručná politika spoločnosti RESIDEO na 10 rokov

R100C-1, R200C-1, R200C-2, R200C-3, R200C-N1, R200C-N2, R200C-N3, R200H-N1, R200H-N2, R200S-1, R200S-2, R200S-3, R200S-N1, R200S-N2, R200S-N3, R200ST-N1, R200ST-N2, R200C2-A, R200C2-A-UK, R200C2-B, R200C2-E.

Príjemca tejto záruky

Táto obmedzená záruka sa poskytuje priamym zákazníkom ("kupujúcim") členom, ktorí predávajú produkty skupiny spoločnosti Resideo Technologies, Inc ("Resideo"). Resideo neposkytuje túto záruku spotrebiteľovi ani koncovému užívateľovi produktu. Resideo očakáva, že kupujúci poskytnú svojim zákazníkom rovnaké záruky, aké poskytuje Resideo kupujúcemu. Tým nie sú dotknuté žiadne zákonné povinnosti, ktoré môže Resideo ako výrobca produktu prevziať voči spotrebiteľom. Resideo si vyhradzuje právo podľa vlastného uváženia zmeniť tieto Záručné podmienky a produkty, na ktoré sa vzťahujú tieto Záručné podmienky. Akékoľvek zmeny týchto záručných podmienok sa vzťahujú iba na produkty predané po dátume zmeny.

Záruka Resideo

Resideo ručí za to, že výrobok bude bez chýb materiálu a spracovania do 120 mesiacov od dátumu výroby a že bude spĺňať príslušné špecifikácie. Ak sa niektorý produkt počas príslušnej záručnej doby poškodí z dôvodu, ktorý nie je vylúčený nižšie, spoločnosť Resideo na základe vlastného uváženia bude opravi alebo bezplatne vymeniť za nový alebo repasovaný výrobok, alebo pripíše zaplatenú cenu na účet kupujúceho pre produkt. Resideo nezodpovedá za žiadne náklady a cestovné náklady kupujúceho na demontáž a opätovnú inštaláciu produktu alebo akékoľvek iné výdavky.

S výnimkou záruky

Táto záruka je rozšírenou zárukou výrobcu a nahrádza všetky ostatné výslovne alebo implicitne záruky a podmienky v rozsahu povolenom zákonom, vrátane záruk a podmienok, ktoré sú v uspokojivej kvalite alebo sú vhodné na konkrétny účel. Resideo nemá žiadnu povinnosť v rámci tejto záruky alebo inak, ak: i) Produkt nie je nainštalovaný v súlade s inštalčnými pokynmi spoločnosti Resideo a platnými inštalčnými normami, nie je používaný na účel, na ktorý je navrhnutý, av súlade s pokynmi pre užívateľa spoločnosti Resideo alebo nie je udržiavaný v súlade s pokynmi spoločnosti Resideo pre starostlivosť a údržbu alebo je zmenený (vrátane zmeny akéhokoľvek sériového čísla), servisované alebo opravované kýmkoľvek iným ako Resideo/autorizovaný servis Resideo/Stredisko opráv;ii) Škoda je spôsobená vonkajšími udalosťami, ako sú blesky, prepätia, požiar, povodne, prirodne živá a podobne alebo kvalita vody, alebo je spôsobený nesprávnym používaním alebo vandalizmom; alebo iii) Chyba nie je spôsobená chybným materiálom alebo spracovaním.iv)

Táto záruka sa nevzťahuje na vymeniteľnú batériu používanú v modeloch R200C2-A, R200C2-A-UK, R200C2-B, R200C2-E. Záruka nepokrýva náklady na výmenu spotrebného materiálu (ako sú batérie), kontroly údržby a úpravy, ako je kalibrácia produktu, ktorá môže byť potrebná podľa pokynov na používanie a údržbu produktu.

Vrátenie a opravy

Pred vrátením akéhokoľvek produktu, ktorý sa z nejakého dôvodu stal chybným počas príslušnej záručnej doby, ktorý nie sú vylúčené z týchto záručných podmienok, Kupujúci musí kontaktovať zákaznicky servis Resideo, aby získal autorizačné číslo pre vrátenie tovaru (RMA). Na získanie čísla RMA musí kupujúci poskytnúť: i) Typové a sériové číslo produktu, ii) Doklad o kúpe, iii) Popis závady. Kupujúci zašle chybný produkt spolu s RMA a dokladom o kúpe spoločnosti Resideo na vlastné náklady v súlade s pokynmi zákaznického servisu Resideo a riadne ho zabali, aby nedošlo k poškodeniu produktu. Resideo otestuje vrátený produkt, aby overil, či nie je chybný. Na žiadosť Residea Kupujúci poskytne dodatočné informácie, ktoré môže spoločnosť Resideo odovodať na overenie príčiny chyby, vrátane dátumu a miesta inštalácie, aplikácia produktu, spôsob prevádzky, záznamy o údržbe a poruchový režim. Ak spoločnosť Resideo zistí, že Produkt je chybný, spoločnosť Resideo rozhodne, či Produkt opraví alebo vymení, alebo pripíše kúpnu cenu Produktu na účet Kupujúceho. Ak sa spoločnosť Resideo rozhodne produkt vymeniť, odosle náhradný produkt kupujúcemu a spoločnosť Resideo bude znášať náklady. Ak nie je písomne dohodnuté inak, spoločnosť Resideo zničí všetky chybné produkty, ktoré určí. Ak Resideo nezistí chybu na produkte, Resideo si vyhradzuje právo účtovať kupujúcemu primeraný poplatok za prešetrenie závd. Pokiaľ kupujúci zaplatil spoločnosti Resideo náklady na vrátenie produktu vopred, spoločnosť Resideo vráti bezchybný produkt kupujúcemu v opačnom prípade Resideo zničí produkt.

Opravy mimo záruky

Na žiadosť kupujúceho poskytne Resideo kupujúcemu cenovú ponuku na opravu akéhokoľvek výrobku mimo platnú záručnú dobu, pokiaľ si Resideo myslí, že takéto produkty je možné opraviť. Ak kupujúci prijme cenovú ponuku a zašle Produkt spoločnosti Resideo (podľa rovnakého postupu ako pri vrátení v rámci záruky), spoločnosť Resideo produkt opraví v súlade s cenovou ponukou a opravený produkt vráti Kupujúcemu. Na opravený výrobok sa vzťahuje záruka 90 dní od dátumu opravy.

Rôzne druhy

Pokiaľ je akákoľvek časť týchto záručných podmienok v rozpore s platnými zákonom, príslušná časť bude neplatná, ale zvyšok záručných podmienok je stále plne platný.



063-UWB-0452



22
1116
EN 50291-1:2018
EN 50291-2:2019



KM752306
BS EN50291-1:2018
BS EN50291-2:2019



22
0086
BS EN 50291-1:2018
BS EN 50291-2:2019
Ademco 1 Ltd. RG41 5RD, UK

Sécurité Communications SAS is registered with CITEO, Client reference 506931



resideo

www.resideo.com

Security Communications SAS
1198 Avenue Maurice Donat
06250 Mougins, France

© 2021 Resideo Technologies, Inc. Všetky práva vyhradené.

Ochranná známka Honeywell Home sa používa na základe licencie spoločnosti Honeywell International, Inc.
Tento produkt vyrába spoločnosť Resideo Technologies, Inc. a jej pobočka

1. Giriş

Bu R200C-N2 birbirine bağlanabilen CO alarmını satın aldığınız için teşekkür ederiz. Kablosuz iletişimli başka bir Resideo cihazı satın aldıysanız, lütfen bilgi için Bölüm 11'e bakın.

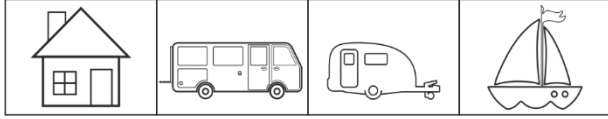

Yukarıdaki semboller, alarmın özel konutlarda (bungalow tarzı sabit yazlıklar dahil), karavanlarda, motorlu karavanlarda ve teknelerde kullanılmaya uygun olduğu anlamına gelir.

NOT: bu kılavuz önemli güvenlik bilgileri içermektedir. Lütfen gelecekte de başvurmak üzere saklayın.

2. Birbirine bağlanabilen CO alarmı nereye kurulmalıdır? (2. sayfaya bakınız)

İdeal olarak, birbirine bağlanabilen CO alarmı, yakıt yakan bir cihazın bulunduğu her odaya, yatak odası ve çalışma/hobi odası gibi insanların en çok zaman geçirdiği bir odaya yerleştirilmelidir. Eğer alarmın monte edileceği alan bir bölme ile ayrılıyorsa, alarm cihazı gaz kaynağının olduğu tarafa monte edilmelidir. Eğimli tavanı olan odalarda karbonmonoksit alarmları odanın yüksek tarafına yerleştirilmelidir.

1- Tavana montaj / 2- Duvara montaj / 3- Yatak odası / 4- Çalışma/hobi odası

3. Birbirine bağlanabilen CO alarmı nereye kurulmamalıdır?

Kapalı bir alana (örneğin bir dolaba veya perde arkasına).

Engellenebileceği yerlere (örneğin mobilyanın engelleyebileceği).

Doğrudan bir lavabonun üstüne.

Bir kapı veya pencerenin yanına.

Bir davlumbazın yanına.

Bir havalandırma veya diğer benzer havalandırma açıklıklarının yanına.

Sıcaklığın -10 °C'nin altına inebileceği veya 40 °C'nin üzerine çıkabileceği bir alana.

Kir ve tozun sensörü engelleyebileceği yerlere.

Rutubetli veya nemli bir yere.

Bir pişirme cihazının hemen yanına.

4. Kurulum (3. sayfaya bakınız)

Kurcalamaya karşı korumalı kilitleme özelliğini etkinleştirmeniz gerekiyorsa, küçük silindiri (1) kırın veya kesin. Duvar montaj plakasını duvara veya tavana takın (2). Alarmı duvar montaj plakasına (3) yerleştirin. Duvar plakasına sıkıca bastırın ve cihazı aşağı doğru kaydırın (4). Alarm etkinleştirilecektir.

5. Etkinleştirme

Kurulumdan sonraki 5 saniye içinde cihaz etkinleştirilecektir.

Tüm göstergeler yanıp sönecek, siren bip sesi çıkaracak ve cihaz çalışma durumuna girecektir.

Birbirine bağlanabilen CO alarmı etkinleştirildi.

Yeşil GÜÇ ışığı saniyede bir kere yanıp söner.

60 saniye sonra yeşil GÜÇ ışığı dakikada bir kere yanıp söner.

Birbirine bağlanabilen CO alarmı normal şekilde çalışıyor.

Devre dışı bırakmak için bölüm 6'daki talimatları izleyin.

6. Devre dışı bırakma (3. sayfaya bakınız)

Birbirine bağlanabilen CO alarmının sağ kenarındaki kurcalamaya karşı korumalı kilitleme tırnağına (5) basmak için küçük bir tornavida kullanın. Duvara montaj plakasından çıkarmak için birbirine bağlanabilen CO alarmını yukarı doğru (6) kaydırın. Birbirine bağlanabilen CO alarmını duvara montaj plakasından çıkarırken, alarm "Derin Uyku" moduna ayarlanır.

7. CO alarm uyarısı etkinleştirdiğinde tavsiye edilen eylemler

Üniteniz ALARM'da ise sakin olun ve aşağıdaki işlemleri belirtilen sırayla yapın:

Havalandırma oranını artırmak için bütün kapı ve pencereleri açın.

Yakıt yakan tüm cihazları kullanmayı bırakın ve mümkün olduğu yerlerde onları kapatın.

Alarm devam ederse, konutu boşaltın. Kapıları ve pencereleri açık bırakın ve yalnızca alarm durduğunda binaya tekrar girin.

Baş ağrısı veya mide bulantısı gibi, karbonmonoksit zehirlenmesinin etkisine maruz kalan herkes için tıbbi yardım alın ve karbonmonoksit solumasından şüphelenildiğini belirtin.

Gaz veya diğer yakıt tedarıçilerini acil durum numarasından arayın, bu şekilde karbonmonoksit emisyonlarının kaynağı belirlenebilir ve düzeltilir.

Yetkili bir kişi tarafından ulusal yönetmeliklere göre kontrol edilip kullanımları onaylanana kadar, yakıt yakan cihazları yeniden kullanmayın.

Not: Yakıt yakan cihazların haricinde başka bir karbon monoksit emisyon kaynağı olabilir, örneğin büyük miktarda tütün(sigara) dumanı, hava gazı veya içten içe yanan bir ateşten gelen emisyon. Uzman bir kişi tarafından kontrol edilene kadar, herhangi bir yanıcı cihazı kullanmayın.

8. Işıklar ve sesli sinyaller

3. sayfaya bakın LED	7. GÜÇ Yeşil	8. ALARM Kırmızı	9. ARIZA Sarı	10. BİP SESİ Ses Çıkaşı	
Normal kullanım	1 x her dakikada	kapalı	kapalı	kapalı	Normal çalışma. CO algılama yok.
Test	1x	4 kere LED flashı x 2 kez	kapalı	4 kere bip sesi x 2 kez	Alarmın tüm merkez yüzeyi Test etme/Sevize alma butonudur. Kapak TEST/SESSİZLİK düğmesine 3 saniye basın.
CO alarm uyarısı	kapalı	4 x sürekli	kapalı	sürekli	CO alarm uyarısı.
Alarm sessizliği	kapalı	4 x her dakikada	kapalı	sessiz	CO alarm uyarısı. SESSİZ ALARM SESİ 10 dakika
Alarm hafızası	kapalı	1 x her dakikada	kapalı	1 x her dakikada	Kullanıcı yokken tehlikeli CO durumu algılama. Şu anda tehlikeli bir CO seviyesi mevcut değil.
Arıza	kapalı	kapalı	2 x her dakikada	2 x her dakikada	Arıza uyarısı.
Kullanım ömrü sonu	kapalı	kapalı	3 x her dakikada	3 x her dakikada	CO alarmını mümkün olan en kısa sürede yenisiyle değiştirin.
Düşük pil	kapalı	kapalı	1 x her dakikada	1 x her dakikada	CO alarmını mümkün olan en kısa sürede yenisiyle değiştirin.
Düşük pil sessizliği	kapalı	kapalı	1 x her dakikada	sessiz	Sessize alma 9 saat aktif
Birbirine bağlanabilen Alarm	kapalı	kapalı	kapalı	3 x sürekli	Cihaz diğer cihazdan kablosuz alarm bildirimini ald.
ALARM SESİ NASIL SESSİZE ALINIR?					
CO alarm uyarısı	YALNIZCA TAVŞİYE EDİLEN İŞLEMLER YAPILDIKTAN SONRA. Alarm, karbonmonoksit konsantrasyonunun tehlikeli bir seviyeye ulaştığını gösterir				Kapak TEST/SESSİZLİK düğmesine 3 saniye basın.
Düşük pil					Kapak TEST/SESSİZLİK düğmesine 3 saniye basın.

Acil bir durum olması halinde, yerel acil servisinizi arayın.

9. Alarm ne zaman etkinleşecek?

Odadaki CO seviyesi (PPM) çok yüksek olursa, karbonmonoksit alarmı aşağıda açıklandığı gibi belli bir süre boyunca alarm moduna geçer:

27PPM ± 3 PPM : Alarm sinyali yok

55PPM ± 5 PPM : 60 - 90 dakika içinde alarm verir

110PPM ± 10 PPM : 10 - 40 dakika içinde alarm verir

330PPM ± 30 PPM : 3 dakika içinde alarm verir

10. Karbonmonoksitin sağlığa etkileri

~ 100	PPM :	Hafif baş ağrısı, ciltte kızarma (süresiz maruz kalma).
200 - 300	PPM :	Baş ağrısı (5 – 6 saat maruz kalma)
400 - 600	PPM :	Şiddetli baş ağrısı, halsizlik, baş dönmesi, bulantı, kusma (4 – 5 saat maruz kalma)
1100 - 1500	PPM :	Artan nabız ve solunum hızı, senkop (baygınlık), koma, aralıklı nöbetler (4 – 5 saat maruz kalma)
5000 - 10000	PPM :	Nabızın düşmesi, depresif solunum / solunum yetmezliği, ölüm (1 – 2 dakika maruz kalma)

- Bu cihaz, karbonmonoksite maruz kalmanın kronik etkilerini önleyemeyebilir ve özel risk grubundaki bireyleri tam olarak korumayacaktır.

11. Kablosuz işlevler (4. sayfaya bakınız)



Alarmlarınızı birbirine bağlayın

- Birbirine bağlanabilen CO alarmlarını mümkün olduğunca yakın ve 5 metreden daha uzak olmayacak şekilde yerleştirin.
- Master olarak bir CO alarmı (Birbirine Bağlanabilen) seçin. TEST / SESSİZLİK düğmesine 3 kez basın. Yeşil ışık yanacaktır.
- Bağlanacak başka bir CO alarmı (Birbirine Bağlanabilen) seçin. TEST / SESSİZLİK düğmesine 3 kez basın. Yeşil ışık yanacaktır.
- Ağ eşleştirmesinin başarılı olduğunu gösteren yeşil ışık yanıp sönmeye başlayana kadar birkaç saniye bekleyin.
- Daha fazla birbirine bağlanabilen CO alarmı bağlamak için b adımını tekrarlayın.

NOT: şimdi ve gelecekte eklenecek Resideo birbirine bağlanabilen duman, ısı veya karbonmonoksit (CO) alarmlarını bağlamak için her zaman aynı Master alarmı kullanın. Evinizdeki birbirine bağlanabilen alarmın hangisinin Master olduğunu yazın.

Tüm birbirine bağlanabilen CO alarmları bağlandıktan sonra, master bağlantılı CO alarmı 5 dakika içinde otomatik olarak bağlantı modundan çıkar. Manuel olarak çıkmak için TEST / SESSİZLİK düğmesine de basabilirsiniz.

Ara bağlantınızı test edin

TEST / SESSİZLİK düğmesini basılı tutun.

Master birbirine bağlanabilen CO alarmı, kırmızı “ALARM” metin göstergesi yanıp sönerken sürekli bip sesi çıkaracaktır.

Açdaki diğer birbirine bağlı alarmlar, sinyali birkaç saniye sonra alacak ve kırmızı "ALARM" yanıp sönerken sürekli bip sesi çıkarır.

Bağlantıyı Sıfırlama

- 4x TEST / SESSİZLİK düğmesine basın, sarı ışık yanacaktır.
- Sarı ışık yanarken, TEST / SESSİZLİK düğmesini tekrar basılı tutun.
- Sesi duyduğunuzda ve sarı LED söndüğünde bağlantı başarıyla sıfırlanmıştır.

Bağlantı hatası

Birbirine bağlanabilen CO alarmı başarısız olursa, yeşil ışık dakikada bir 3 kez yanıp söner. Bununla birlikte, birbirine bağlanabilen CO alarmı hala karbonmonoksiti etkili bir şekilde tespit edebilir.

Birbirine bağlı alarmlar nasıl susturulur

Birbirine bağlı CO alarmı etkinleştirildiğinde hem ses sinyalini veren hem de "ALARM" mesajını görüntüleyen, alarmı başlatan birbirine bağlanabilen CO alarmını bulun. TEST / SESSİZLİK düğmesine basarak bu birbirine bağlı CO alarmının sesini kapatın ve 2 dakika içinde diğer birbirine bağlı CO alarmları bekleme moduna geri dönecektir.

Not: Başlatılan alarm dışındaki birbirine bağlı alarmlardan birinde TEST/SESSİZ düğmesine basarsanız, alarm susturulmayacaktır, kalan birbirine bağlı alarmlar, alarm veren durdurulana kadar ses çıkarmaya devam edecektir.

12. Bakım

Birbirine bağlanabilen CO alarmı, dış muhafazasının ara sıra temiz bir bezle temizlenmesi dışında herhangi bir bakım gerektirmez. Birbirine bağlanabilen CO alarmının önündeki deliklerin toz veya kir tarafından engellenmediğinden emin olun. TEST/SESSİZLİK düğmesini basılı tutarak dedektörü ayda bir kez manuel olarak test etmenizi öneririz. Sorun bulunursa, birbirine bağlanabilen CO alarmı hata moduna geçer (siren hatası veya sensör hatası). Yanlış alarmların ana nedeni tozdur. Bu nedenle, birbirine bağlanabilen CO alarmını ayda bir kez temizleyin. Birbirine bağlanabilen CO alarmının kenarlarında biriken tozu nazikçe temizlemek için bir elektrikli süpürge kullanın. Sensöre zarar verebileceğinden, birbirine bağlanabilen CO alarmınızı temizlemek için asla ıslak bez veya deterjan kullanmayın.

13. Uyarılar

Bu kılavuz, birbirine bağlanabilen CO alarımının kurulumu ve çalıştırılmasıyla ilgili önemli güvenlik bilgilerini içerir. Kılavuzu dikkatlice okuyun ve gelecekte de başvurmak üzere güvenli bir yerde saklayın. Bağlanabilen CO alarmı uzman bir kişi tarafından kurulmalıdır. Birbirine bağlanabilen CO alarımının kurulumu, uygun havalandırma ve egzoz sistemleri dahil olmak üzere yakıt yakan cihazların doğru kurulumu, kullanımı ve bakımının yerine kullanılmamalıdır. Bu birbirine bağlanabilen CO alarmı suya dayanıklı değildir ve yalnızca iç mekanda kullanıma uygundur. Birbirine bağlanabilen CO alarmını onarmaya çalışmayın, birbirine bağlanabilen CO alarmı kurcalanırsa elektrik çarpması veya arıza riski vardır. Birbirine bağlanabilen CO alarmını ve pilleri aşırı sıcaklıklara maruz bırakmayın. Bazı yaygın ev eşyaları, birbirine bağlanabilen CO alarımının hassasiyetini etkileyebilir. Birbirine bağlanabilen CO alarımının üzerinde veya yakınında ev tipi temizleyiciler, cilalar, parfümler veya aerosol spreyler kullanmayın. Birbirine bağlanabilen CO alarımının yakınında oje çıkarıcı, model boya veya model yapıştırıcı kullanmaktan kaçının. Bu birbirine bağlanabilen CO alarmı, bireyleri karbonmonoksitle maruz kalmanın akut etkilerinden korumak için tasarlanmıştır. Belirli bir tıbbi durumu olan bireyleri tam olarak korumayacaktır. Şüpheniz varsa, bir tıp doktoruna danışın. Düşük CO seviyelerine (>10 ppm) uzun süre maruz kalmak kronik etkilere neden olabilir. Şüpheniz varsa, bir tıp doktoruna danışın.

14. Özellikler

Algılanan gaz	: Karbonmonoksit (CO)
Kullanım ömrü	: 10 yıl
Güç kaynağı	: Uzun ömürlü lityum pil, 3 V, ürün ömrü boyunca kapalıdır (değişim gerektirmez)
Kablosuz frekansı	: 868MHz
TX power	: 8dbm
Kablosuz mesafesi	: > Açık alanda 100 metre
Kurulum	: Duvara montaj, tavana montaj
Boyutlar	: 95 mm x 95 mm x 25 mm
Ağırlık	: 120 gr
Ses şiddeti	: ≥85 dB@3m
Sensör teknolojisi	: Elektrokimyasal Hücre
Cihaz türü	: Tip-B
Çalışma Ortamı Koşulu	: Sıcaklık -10°C - +40°C Nem %25 - 95 RH (yoğuşmasız)
Depolama/Taşıma Ortamı Koşulu	: Sıcaklık -15°C - +45°C Nem %20 - %95 RH (yoğuşmasız)
IP derecelendirme	: IP44

15. Servis ve iletişim

Bu ürünün kurulumu, kullanımı veya çalıştırılmasıyla ilgili sorularınız için, lütfen www.resideo.com'u ziyaret edin. Lütfen Dikkat: Bu yayının doğruluğunu sağlamak için her türlü çaba gösterilmiş olsa da, hatalar veya eksiklikler için hiçbir sorumluluk kabul edilemez. Mevzuatın yanı sıra veriler de değişebilir ve en son yayınlanan yönetmeliklerin, standartların ve yönergelerin kopyalarını almanız şiddetle önerilir. Bu yayının, bir sözleşmenin temelini oluşturması amaçlanmamıştır.

16. Semboller



Birbirine bağlanabilen CO alarminın kullanım ömrü sona erdiğinde ürünü yerel düzenlemelere uygun olarak atın. Elektronik atık olarak sınıflandırılır ve bir pil içerir; bu nedenle evsel atıklardan ayrı olarak atılmalıdır.



Birbirine bağlanabilen CO alarminın, BSI tarafından Avrupa standardı EN 50291-1 "Özel konutlarda karbon monoksit tespiti için elektrikli cihaz" ve EN50291-2 "Gezi tekneleri dâhil olmak üzere dinlenme araçları ve benzeri tesislerde, sabit montajlı sürekli çalışan elektrikli cihazlar" olarak sertifikalandırılmıştır. Genel Ürün Güvenliği Direktifi (GPSD), Elektromatik Uyumluluk Direktifi (EMC), Tehlikeli Maddelerin Kısıtlanması Direktifi (RoHS) Radyo Ekipmanı Yönergesi (RED) ile uyumludur.

17. Feragatname

Bu karbonmonoksit alarmı, sizi potansiyel olarak tehlikeli bir karbonmonoksit gazı oluşumuna karşı uyarmak üzere tasarlanmıştır. Bir karbonmonoksit sorununu çözmek veya belirli bir karbonmonoksit kaynağını bulmak üzere tasarlanmamıştır. Resideo, bir alarm karşılık olarak yapılan veya düzenlenen herhangi bir karbonmonoksit araştırması ya da servis çağırısı için ödeme yapmakla yükümlü değildir.

18. RESİDEO'NUN 10 YIL GARANTİ POLİTİKASI

R100C-1, R200C-1, R200C-2, R200C-3, R200C-N1, R200C-N2, R200C-N3, R200H-N1, R200H-N2, R200S-1, R200S-2, R200S-3, R200S-N1, R200S-N2, R200S-N3, R200ST-N1, R200ST-N2, R200C2-A, R200C2-A-UK, R200C2-B, R200C2-E,

İşbu Garantinin Lehleri

Bu sınırlı garanti, ürün'ün satın Resideo Technologies, Inc şirketler grubunun ("Resideo") üyesi tarafından doğrudan müşterisine ("Alıcı") sağlanmaktadır. Resideo, bu garantiyi ürün'ün tüketicisine veya son kullanıcılarına sağlamaz. Resideo, Alıcının müşterilerine bunu müteakip, Resideo tarafından Alıcı'ya verilen garantیه eşdeğer bir garanti vemesini beklemektedir. Bu, Resideo'nun Ürünler'in üreticisi olarak tüketicilere karşı sahip olabileceği meşru yükümlülükleri etkilemez. Resideo, kendi takdirine göre İşbu Garanti Koşulları'nı ve Garanti Koşulları'nın geçerli olduğu ürünleri değiştirme hakkını saklı tutar. İşbu Garanti Koşulları'nda yapılacak herhangi bir değişiklik, yalnızca değişiklik tarihinden sonra satılan Ürünler için geçerlidir.

Resideo'nun Garantisi

Resideo, Ürünler'in üzerindeki üretim tarihinden itibaren 120 aylık bir süre boyunca, Ürünler'inin kusursuz malzemede ve kusursuz işçilikte olacağını ve geçerli özelliklere ulaşacağına garanti eder. Herhangi bir Ürün, geçerli garanti süresince aşağıda hariç tutulmayan bir nedenden dolayı kusurlu hale gelirse, Resideo, kendi tercihiyle bağlı olarak, ya ürün'ü onaracak ya da ücretsiz olarak yenisi ile veya yenilenmiş bir üniteye gönderecektir; ya da ürün için ödeme yapılan ücreti Alıcının hesabına gönderecektir. Resideo, Alıcının, Ürün'ü sökmeye ve yeniden monte etme masraflarından, seyahat veya diğer masraflardan sorumlu olmayacaktır.

Garanti Kapsamı Dışındakiler

İşbu garanti, uzatılmış bir üretici garantisidir ve yasalardan izin verdiği ölçüde, tatmin edici kalite veya belirli bir amaçla uygulanacak da dâhil olmak üzere, açık veya zımnî tüm diğer garanti ve şartların yerine geçer. Şu durumlarda olması halinde, Resideo'nun bu garanti kapsamında veya başka şekilde hiçbir yükümlülüğü olmayacaktır: i) Ürün, Resideo'nun montaj talimatlarına ve geçerli montaj standartlarına uygun olarak monte edilmişse, tasarlandığı bir amaç için ve Resideo'nun kullanıcı talimatlarına uygun olarak kullanılmamışsa veya Resideo'nun bakım ve onarım talimatlarına uygun olarak bakım yapılmamışsa veya Resideo/Resideo'nun Yetkili Servisi/Onarım Merkezi dışında herhangi bir tarafından değiştirilmişse (herhangi bir seri numarasının değiştirilmesi dâhil), bakımı yapıldıysa ya da onarıldıysa; ii) Hasar, yıldırım, elektrik dalgalanmaları, yangın, sel, doğa olayları ya da benzerleri veya su kalitesi gibi dış olaylardan veya yanlış kullanımdan veya vandalizmden kaynaklanıyorsa ya da iii) Kusur, kusurlu bir malzemeden veya işçilikten kaynaklanıyorsa, iv)

Bu garanti, R200C2-A, R200C2-A-UK, R200C2-B, R200C2-E'de kullanılan yeniden değiştirilebilir pilli kapsamaz. İşbu garanti, Ürün kullanımı ve bakım talimatları gereğince gerekli olabilecek sarf malzemeleri (piller gibi) değiştirme, Ürün kalibrasyonu gibi bakım kontrolü ve ayarlama yapma maliyetlerini kapsamaz

İade ve Onarımlar

İşbu Garanti Koşulları kapsamında hariç tutulmamış bir nedenle, geçerli garanti süresi içinde kusurlu hale gelen herhangi bir Ürün'ü iade etmeden önce, Alıcı bir iade mal yetkisi (RMA) numarası almak için Resideo müşteri hizmetleri ile iletişime geçmelidir, RMA numarasını almak için Alıcının şunları sağlaması gerekir: i) Ürün model numarası ve seri numarası, ii) Satın alım makbuzu, iii) Kusurun açıklaması, Alıcı, masrafları kendisine ait olmak üzere kusurlu Ürün'ü, RMA ve satın alım makbuzu ile birlikte Resideo müşteri hizmetleri temsilcisinin talimatlarına uygun ve Ürün'e zarar gelmemesi için uygun şekilde paketlenmiş olarak, Resideo'ya gönderecektir. Resideo, iade edilen Ürün'ü kusurlu olduğunu doğrulamak için test edecektir. Resideo'nun talebi üzerine Alıcı, montaj tarihi ve yeri, Ürün uygulaması, kullanım şekli, bakım kayıtları ve arıza modu dâhil olmak üzere, kusurun nedenini doğrulamak için Resideo'nun makul manada isteyebileceği ek bilgileri sağlayacaktır. Resideo, Ürün'ün kusurlu olduğunu belirlerse, Resideo, Ürün'ü onarmaya veya değiştirmeye karar verir ya da Ürün satın alım ücretini Alıcının hesabına gönderir. Resideo Ürün'ü değiştirmeye karar verirse, Resideo değiştirilen Ürün'ü masrafları Resideo'ya ait olmak üzere Alıcı'ya gönderecektir. Aksi yazılı olarak kararlaştırılmadıkça, Resideo kusurlu olduğunu belirlediği herhangi bir Ürün'ü imha edecektir. Resideo, Ürün'ü kusurlu bulmazsa, Resideo iddia edilen kusurun araştırılmasının makul maliyetlerini Alıcı'dan alma hakkını saklı tutar. Alıcı, Ürün'ün iade masraflarını önceden Resideo'ya öderse, Resideo kusurlu olmayan Ürün'ü Alıcı'ya geri gönderir; aksi takdirde Resideo Ürün'ü imha edecektir.

Garanti Dışı Onarımlar

Resideo, söz konusu Ürün'ün tamir edilebilir olduğunu düşünürse, Alıcının talebi üzerine, geçerli garanti süresi dışında herhangi bir Ürün'ü tamir etme maliyeti için, Resideo, Alıcı'ya bir fiyat teklifi verecektir. Alıcı teklifi kabul ederse ve Ürün'ü Resideo'ya gönderirse (garanti kapsamındaki iadelerle aynı süreç takip edilir), Resideo Ürün'ü fiyat teklifine uygun şekilde onaracak ve onarılan Ürün'ü Alıcı'ya iade edecektir. Onarılan Ürün, onarım tarihinden itibaren 90 günlük garanti kapsamında olacaktır.

Çeşitli

İşbu Garanti Koşulları'nın herhangi bir kısmı yürürlükte yasalara yasaklanmadıkça, ilgili kısım hükümsüz ve geçersiz olacaktır; ancak Garanti Koşulları'nın geri kalanı tam olarak yürürlükte kalacak ve geçerli olacaktır.



063-UWB-0452



22
1116
EN 50291-1:2018
EN 50291-2:2019



KM752306
BS EN50291-1:2018
BS EN50291-2:2019



22
0086
BS EN 50291-1:2018
BS EN 50291-2:2019
Ademco 1 Ltd. RG41 5RD, UK

Sécurité Communications SAS is registered with CITEO, Client reference 506931



resideo

www.resideo.com

Security Communications SAS
1198 Avenue Maurice Donat
06250 Mougins, France

© 2021 Resideo Technologies, Inc. Her hakkı saklıdır.

Honeywell Home ticari markası Honeywell International, Inc. lisansı altında kullanılmaktadır.

Bu ürün Resideo Technologies, Inc. veonun bağlı kuruluşu tarafından üretilmiştir.

1. Вступ

Дякуємо, що придбали цей пристрій сполученої сигналізації чадного газу R200C-N2. Якщо ви придбали інший пристрій «Resideo», перегляньте інформацію розділу 11.

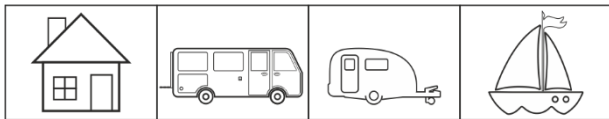

Наведені вище символи означають, що сигналізатори чадного газу придатні для використання в побутових приміщеннях (включаючи постійні заміські будинки), автофургонах, домах-прицепях та човнах. **ПРИМІТКА: цей посібник містить важливу інформацію з безпеки. Зберігайте його для подальшого використання.**

2. Де встановити сигналізатори CO? (див. ст. 2)

В ідеалі сигналізатори чадного газу слід встановлювати у кожній кімнаті, яка містить прилад, що спалює паливо, і в кімнаті, де мешканець (-ці) проводить більшу частину часу, такі як спальня та кабінет/кімната для відпочинку. Якщо в кімнаті є перегородка, сигналізатор слід розташовувати з тієї ж сторони перегородки, де розташоване потенційне джерело. Сигналізатор чадного газу в приміщеннях з похилими стелями слід розташовувати з високої сторони приміщення. 1- Кріплення на стелю / 2- Кріплення на стіну / 3- Спальня / 4- Кабінет/кімната для відпочинку

3. Де не можна встановлювати сигналізатори CO?

У закритому приміщенні (наприклад, у шафі чи за шторою). За перешкодами (наприклад, меблі). Прямо над раковиною. Поруч з дверима або вікном. Поруч із витяжним вентилятором. Поруч з повітропроводом або іншими подібними вентиляційними отворами. У районі, де температура може опускатися нижче -10°C або перевищувати 40°C. Де бруд і пил можуть перекрити датчик. У вологому або сирому місці. У безпосередній близькості від кухонного приладу.

4. Встановлення (див. Стор. 3)

Якщо вам треба ввімкнути функцію захисту від несанкціонованого доступу, відламайте або відріжте маленький циліндр **(1)**. Прикріпіть **(2)** настінний кронштейн до стіни або стелі. Встановіть сигналізатор на настінний кронштейн **(3)**. Сильно притисніть до стінної пластини і пошунуйте **(4)** пристрій донизу. Пристрій буде активований.

5. Активація

Протягом 5 секунд після встановлення пристрій буде активовано. Усі індикатори блиматимуть, звуковий оповіщувач подасть звуковий сигнал, і пристрій перейде в режим прогріву. Сигналізатор чадного газу активован. Зелений індикатор ЖИВЛЕННЯ блимає раз на секунду. Через 60 секунд зелений індикатор ЖИВЛЕННЯ блимає раз на хвилину. Сигналізатор чадного газу працює нормально. Для деактивації дотримуйтесь вказівок розділу 6.

6. Видалення (див. Ст. 3)

За допомогою маленької викрутки натисніть на фіксатор (5), розташований на правому краю сигналізатора чадного газу. Посуньте сигналізатор чадного газу догори (6), щоб зняти його з настінної монтажної пластини. Після зняття сигналізатора чадного газу з настінної монтажної пластини сигналізатор чадного газу встановлюється у режим глибокого сну.

7. Рекомендовані дії, якщо тривогу сигналізації CO активовано

Якщо ваш сигналізатор чадного газу подає сигнал ТРИВОГИ, зберігайте спокій і виконуйте наступні дії в зазначеному порядку:

Відкрийте всі двері та вікна, щоб збільшити швидкість вентиляції. Припиніть використовувати всі прилади, що спалюють паливо, і вимкніть їх, де це можливо. Якщо сигнал тривоги сигналізації чадного газу триває, то евакууйте приміщення. Залиште двері та вікна відчиненими та входьте в будівлю лише тоді, коли припинилася сигналізація. Зверніться за медичною допомогою до тих, хто страждає наслідками отруєння чадним газом, наприклад, головним болем або нудотою, та повідомте про підозру на вдихання чадного газу. Зателефонуйте постачальнику газу чи іншого палива за їхнім номером екстреної допомоги, щоб можна було визначити та виправити джерело викидів чадного газу. Не використовуйте прилади для спалювання палива до тих пір, поки вони не будуть перевірені та дозволені для використання компетентною особою відповідно до національних норм.

Примітка: Крім приладів, що спалюють паливо, може існувати інше джерело викидів чадного газу, наприклад, велика кількість тютюнового диму, міського газу або викиди від тліючого вогню.

8. Візуальні та акустичні сигнали

Див. Ст. 3 Світлодіод	➔ 7. ЖИВЛЕННЯ ➔ Зелений	8. Тривога Червоний	9. Несправність Жовтий	10. Звуковий сигнал	
Звичайна робота	1 раз щохвилини	вимкнено	вимкнено	вимкнено	Звичайна робота. Не виявлено CO.
Перевірка	1 х	4 спалахи x 2 рази	вимкнено	4 сигнали x 2 рази	Центральна поверкня кришки сигналізації є кнопку TEST / SILENCE. Натисніть на кришку кнопку TEST / SILENCE протягом 3 секунд.
Тривога сигналізації CO	вимкнено	4 х Безперервно	вимкнено	Безперервно	Попередження про тривогу сигналізації CO.
Кнопка вимкнення сигналізації	вимкнено	4 раз щохвилини	вимкнено	Приглушено	Тривога сигналізації CO ПРИГЛУШЕНИЙ ЗВУК СИГНАЛІЗАЦІЇ 10 хвилин
Записи сигналізації	вимкнено	1 раз щохвилини	вимкнено	1 раз щохвилини	Виявлення небезпечної концентрації CO при відсутності користувача. У даний час відсутній небезпечний рівень CO.
Несправність	вимкнено	вимкнено	2 раз щохвилини	2 раз щохвилини	Попередження про несправність.
Кінець експлуатації	вимкнено	вимкнено	3 раз щохвилини	3 раз щохвилини	Замініть сигналізацію CO якомога швидше.
Низький заряд батареї	вимкнено	вимкнено	1 раз щохвилини	1 раз щохвилини	Замініть сигналізацію CO.
Низький рівень заряду акумулятора	вимкнено	Вимкнено	1 раз щохвилини	Приглушено	Приглушення активне 9 годин.
Взаємозв'язан а сигналізація	вимкнено	вимкнено	вимкнено	3 х Безперервно	Пристрій отримав віддалений сигнал від іншого пристрою.
ЯК ПРИГЛУШИТИ ЗВУК СИГНАЛІЗАЦІЇ					
Тривога сигналізації CO	ТІЛЬКИ ПІСЛЯ ПРИЙНЯТТЯ РЕКОМЕНДОВАНИХ ДІЙ. Сигналізація не виявляє небезпечний рівень окису вуглецю.				Натисніть на кришку кнопку TEST / SILENCE протягом 3 секунд.
Низький заряд батареї					Натисніть на кришку кнопку TEST / SILENCE протягом 3 секунд.

У разі надзвичайної ситуації зателефонуйте до місцевої служби екстреної допомоги.

9. Коли спрацює сигналізація

Якщо рівень CO (PPM) у приміщенні занадто високий, сигналізатор чадного газу перемикається в режим тривоги за схемою нижче:

- 27PPM \pm 3PPM : Сигнал тривоги відсутній
- 55PPM \pm 5PPM : Сигнал тривоги через 60 - 90 хвилин
- 110PPM \pm 10PPM : Сигнал тривоги через 10 - 40 хвилин
- 330PPM \pm 30PPM : Сигнал тривоги впродовж 3 хвилин

10. Вплив чадного газу на здоров'я

- ~ 100 PPM : Незначний головний біль, почервоніння шкіри (невизначений вплив).
- 200 - 300 PPM : Головний біль (5-6 годин впливу)
- 400 - 600 PPM : Сильний головний біль, слабкість, запаморочення, нудота, блювота (4-5 годин контакту)
- 1100 - 1500 PPM : Посилений пульс і частота дихання, синкопа (непритомність), кома, періодичні судоми (4-5 годин впливу)
- 5000 - 10000 PPM : Слабкий пульс, пригнічене дихання / дихальна недостатність, смерть (1-2 хв контакту)

- Цей пристрій може не запобігати хронічним наслідкам впливу окису вуглецю, також пристрій не бу де повністю захищати людей, які перебувають під особливим ризиком.

11. Бездротові функції (див. стор. 4)

Поєднайте сигналізатори

- a) Розмістіть сигналізатори чадного газу якнайближче, не далі ніж 5 метрів один від одного.
- b) Оберіть один сигналізатор чадного газу як головний. Тричі натисніть кнопку TEST / SILENCE. Загориться зелене світло.
- c) Виберіть інший сигналізатор чадного газу як ведений. Тричі натисніть кнопку TEST / SILENCE. Загориться зелене світло.
- d) Зачекайте декілька секунд, доки зелене світло почне блимати, вказуючи на успішне мережеве парування.
- e) Повторіть крок b) для під'єднання додаткових сигналізаторов чадного газу.

ПРИМІТКА: завжди використовуйте той самий головний сигналізатор для підключення додаткових сигналізаторів-оповіщувачів Resideo про дим, тепло або чадний газ (CO) зараз і в майбутньому. Запишіть, який саме сигналізатор у вашому домі є головним.

Після того, як усі сигналізатори чадного газу поєднані, головний пристрій автоматично вийде з режиму приєднання за 5 хвилин. Ви можете також натиснути кнопку ПЕРЕВІРКА/ТИША, щоб вийти вручну.

Перевірка синхронізації

Натисніть і утримуйте кнопку TEST/SILENCE.

На початковому сигналізатору чадного газу буде постійно подаватися звуковий сигнал з блиманням червоного текстового індикатора «ALARM».

Інші синхронізовані сигналізатори мережі отримують сигнал за кілька секунд і будуть постійно подавати звуковий сигнал з блиманням червоного текстового індикатора «ALARM».

Скидання поєднання

a) Натисніть кнопку TEST/SILENCE 4 рази й засвітиться жовте світло.

b) Коли горить жовтий індикатор, знову натисніть і утримуйте кнопку TEST/SILENCE.

c) Коли ви почуєте звук і жовтий світлодіод згасне, поєднання успішно скинуто.

Помилка поєднання

Якщо синхронізована сигналізація чадного газу не працює, зелене світло блиматиме тричі щохвилини. Проте сигналізатор чадного газу все ще в змозі ефективно виявляти монооксид вуглецю.

Як вимкнути синхронізовані сигнали

Коли активовано **синхронізовано** сигналізацію чадного газу, знайдіть вихідний пристрій сигналізації, яким буде саме той, що подає аудіосигнал і відображає повідомлення «ТРИВОГА».

Вимкніть цей сигналізатор чадного газу, натиснувши його кнопку TEST/SILENCE, і впродовж 2 хвилин решта з'єднаних пристроїв перейде в режим очікування.

Примітка: якщо натиснути кнопку TEST/SILENCE звуку на одній із з'єднаних сигналізацій, крім вихідної, вона НЕ буде вимкнена, інші з'єднані сигналізації будуть подавати звуковий сигнал до тих пір, поки основна сигналізація не буде вимкнена.

12. Технічне обслуговування

Сигналізатор чадного газу не вимагає будь-якого технічного обслуговування, крім періодичного очищення зовнішнього корпусу чистою тканиною. Переконайтеся, що отвори на передній панелі сигналізатора чадного газу не забиті пилом або брудом. Ми рекомендуємо тестувати сигналізатор чадного газу вручну раз на місяць, натиснувши й утримуючи кнопку TEST/SILENCE. Якщо виявлені проблеми, сигналізатор перемикається в режим помилки (помилка сирени або помилка датчика). Пил є основною причиною помилок тривоги. Тому чистіть сигналізатор чадного газу раз на місяць. За допомогою пилососа обережно видаліть накопичений пил по боках сигналізатора

чадного газу. Ніколи не використовуйте вологу тканину або миючий засіб для чищення сигналізатора чадного газу, оскільки це може завдати шкоди датчику.

13. Попередження

Цей посібник містить важливу інформацію щодо безпеки щодо встановлення та експлуатації сигналізатора чадного газу. Уважно прочитайте інструкцію та зберігайте її в надійному місці для подальшого використання. Установку сигналізатора чадного газу має проводити компетентна особа. Встановлення сигналізатора чадного газу не має замінювати собою правильне встановлення, використання та обслуговування опалювальних приладів, включаючи відповідні вентиляційні та витяжні системи. Цей сигналізатор чадного газу не є водонепроникним і підходить тільки для внутрішнього використання. Не намагайтесь відремонтувати сигналізатор чадного газу, це може призвести до ураження електричним струмом або несправності, якщо пристрій сигналізації відкривається. Не надавайте сигналізатор чадного газу та акумулятори екстремальним температурам. Деякі звичайні побутові речовини можуть вплинути на чутливість сигналізатора чадного газу. Не використовуйте побутові миючі засоби, поліролі, парфуми або аерозольні спреї на або поблизу сигналізатора чадного газу. Уникайте використання засобу для зняття лаку, модельної фарби або модельного клею поблизу сигналізатора чадного газу. Цей сигналізатор чадного газу призначений для захисту людей від шкідливих впливів окису вуглецю. Він не буде повністю захищати людей з специфічними захворюваннями. Якщо є сумніви, зверніться до лікаря. Тривалий вплив низького рівня (> 10 ppm) CO може спричинити хронічні ефекти. Якщо є сумніви, зверніться

14. Технічні характеристики

Виявлено газ	: Окис вуглецю
Час експлуатації	: 10 років
Джерело живлення	: Літієва батарея з тривалим терміном служби, 3 В, герметична протягом усього терміну служби виробу (заміна не потрібна)
Частота бездротового сигналу	: 868 МГц
TX power	: 8dbm
Відстань бездротового зв'язку	: > 100 метрів без перешкод
Установка	: Настінне кріплення, стеля
Розміри	: 95 мм x 95 мм x 25 мм
Вага	: 120 г.
Звуковий	: ≥85 дБ на 3 м
Технологія датчика	: Електрохімічний елемент

Тип пристрою	: Тип Б
Стан навколишнього середовища при	: Температура від -10°C до + 40°C Експлуатації Вологість 25-95% RH (без конденсації)
Умови зберігання/транспортування	: Температура від -15°C до + 45°C Вологість 20-95% RH (без конденсації)
Клас IP	: IP44

15. Обслуговування та контакт

Щоб написати запитання щодо встановлення, використання або експлуатації цього виробу, відвідайте www.resideo.com

Будь ласка, зверніть увагу: Незважаючи на те, що було докладено всіх зусиль для забезпечення точності даної публікації, ми не несемо відповідальності за помилки або упущення. Дані можуть змінюватися, як і законодавство, і вам рекомендується отримати копії останніх опублікованих нормативних актів, стандартів і керівництв. Ця публікація не призначена для укладення контракту.

16. Символи



Після закінчення терміну служби пристрою утилізуйте його відповідно до місцевих норм. Він класифікується як електронне сміття і містить акумулятор, тому його слід утилізувати окремо від побутових відходів.



Сигналізація CO сертифікована BSI до європейського стандарту EN 50291-1 «Електричний прилад для виявлення окису вуглецю в побутових приміщеннях» та EN50291-2 «Електричний прилад для безперервної роботи стаціонарної установки в рекреаційних автомобілях та подібних приміщеннях, в т.ч. малі судна». Він відповідає Загальній директиві з безпеки продукції (GPSD), Директиві щодо електромагнітної сумісності (EMC), Директиві про обмеження використання небезпечних речовин (RoHS) і Директива щодо радіообладнання (RED).

17. Відмова від відповідальності

Цей сигналізатор окису вуглецю призначений для попередження про потенційно небезпечне накопичення чадного газу. Він не призначений для усунення проблеми з чадним газом або для визначення конкретного джерела чадного газу. Resideo не несе відповідальності за будь-які розслідування з виявлення чадного газу або виклики в службу підтримки, виконані або організовані у відповідь на сигнал тривоги.

18. ГАРАНТІЙНІ ЗОБОВ'ЯЗАННЯ RESIDEO СТРОКОМ НА 10 РОКІВ

R100C-1, R200C-1, R200C-2, R200C-3, R200C-N1, R200C-N2, R200C-N3, R200H-N1, R200H-N2, R200S-1, R200S-2, R200S-3, R200S-N1, R200S-N2, R200S-N3, R200ST-N1, R200ST-N2, R200C2-A, R200C2-A-UK, R200C2-B, R200C2-E.

Бенефіар цієї Гарантії

Ця обмежена певним терміном гарантія надається прямою клієнту («Покупцеві») представником Групи компаній «Resideo Technologies» («Resideo»), який продає продукцію. Resideo не надає цю гарантію клієнту чи кінцевому користувачу продукції. Resideo очікує, що Покупець надаватиме клієнтам гарантію, що відповідає цій гарантії від Resideo Покупцеві. Як виробник продукції, Resideo може мати клієнтів, що не суперечить правовим зобов'язанням. Resideo зберігає за собою право на власний розсуд змінювати умови цієї Гарантії, а також продукцію, на яку поширюються умови цієї Гарантії. Будь-які зміни, внесені до цієї Гарантії, поширюються лише на ту Продукцію, яка продана після дати внесення таких змін.

Гарантії зобов'язання Resideo

Resideo гарантує, крім того, виготовлення Продукції виключно з якісних матеріалів у відповідності з необхідними специфікаціями на термін 120 місяців від дати виготовлення, зазначеної на Продукції. У разі виявлення несправності Продукції протягом гарантійного строку з причин, що не виключені далі, Resideo бере на себе зобов'язання, на свій розсуд, забезпечити ремонт або безкоштовно замінити на нову чи відремонтовану продукцію або перерахувати кошти за Продукцію на рахунок Покупця. Resideo не братиме на себе відповідальність за витрати Покупця на демонтаж чи повторне встановлення Продукції, транспортування чи будь-які інші витрати.

Виятків у гарантійних зобов'язаннях

Ця гарантія є розширеною гарантією виробника і в межах, дозволених законом, замінює всі інші гарантії та умови, прямо виражені чи неявно, включаючи гарантії зовнішньої якості або придатності для певних меть. Resideo не несе жодних зобов'язань за цією гарантією чи іншим чином, якщо: i) продукція встановлена не відповідно до інструкцій Resideo з встановлення та відповідних стандартів встановлення, не використовується безпосередньо за призначенням, використовується не у відповідності з інструкціями Resideo для користування або не обслуговується відповідно до інструкцій Resideo з дотримання та технічного обслуговування або у разі, якщо Продукцію переробили (включаючи зміну будь-якого серійного номера), обслуговували або ремонтували особи, які не є авторизованими представниками Resideo або сервісного/ремонтного центру Resideo; ii) Пошкодження спричинені зовнішніми чинниками, зокрема блискавкою, стрибками напруги, пожежею, повінням, стихійним лихом тощо, або якістю води, або в результаті неправильного використання або нависного псування; або iii) Недоліки не спричинені неякісними матеріалами чи неналежним виготовленням. iv) Ця гарантія не поширюється на зміни акумулятори, що використовуються в R200C2-A, R200C2-A-UK, R200C2-B, R200C2-E.

Ця гарантія не покриває витрати на заміну витратних елементів (наприклад, акумулятори), перевірку при технічному обслуговуванні та налаштування, наприклад калібрування Продукції, що може знадобитися відповідно до інструкцій з використання та обслуговування Продукції.

Повернення і ремонт

Перш ніж повернути будь-яку Продукцію, яка стала несправною протягом відповідного гарантійного терміну з причини, яка не виключена умовами цієї Гарантії, Покупець повинен звертатися зі службою підтримки клієнтів Resideo, щоб отримати номер дозволу на повернення товару (RMA). Щоб отримати номер RMA, Покупець повинен надати: i) номер моделі та серійний номер продукції, ii) підтвердження покупки, iii) опис несправності. Відповідно до інструкцій представника служби підтримки клієнтів Resideo Покупець зобов'язаний надіслати в Resideo несправну Продукцію разом з номером RMA та підтвердженням покупки (за власної кошти), закупаючи Продукцію належним чином, щоб запобігти пошкодженню. Resideo в свою чергу проведе перевірку повернутої Продукції, щоб переконатися у несправності. На запит Resideo Покупець повинен надати таку додаткову інформацію, яку Resideo може обґрунтовано вимагати для перевірки причини несправності, включаючи дату та місце встановлення, застосування Продукції, способі роботи, записи технічного обслуговування та характер пошкодження. Якщо Resideo визначить, що Продукція несправна, Resideo вирішить, чи відремонтувати чи замінити Продукцію, чи перерахувати суму вартості Продукції на рахунок Покупця. Якщо Resideo вирішить замінити Продукцію, Resideo надішле товар-заміну Покупцю за рахунок Resideo. Якщо інше не узгоджено в письмовій формі, Resideo знищить будь-яку Продукцію, яку визначить як несправну. Якщо Resideo не визнає Продукцію несправною, Resideo залишає за собою право стягнути з Покупця обґрунтовані витрати на визначення передбачуваного дефекту. Якщо Покупець сплачує Resideo авансовий платіж за витрати на повернення Продукції, Resideo поверне неадекватну Продукцію Покупцеві, інакше Resideo знищить Продукцію.

Післягарантійний ремонт

На запит Покупця Resideo надасть Покупцю пропозицію вартості витрат на ремонт будь-якої Продукції за межами відповідного гарантійного періоду, якщо Resideo вважає, що така Продукція підлягає ремонту. Якщо Покупець приймає пропозицію та надіслає Продукцію до Resideo (дотримуючись таких же вимог, що й для повернення під час гарантії), Resideo відремонтує Продукції відповідно до пропозиції вартості та поверне відремонтовану Продукцію Покупцеві. На відремонтовану Продукцію надається гарантія протягом 90 днів з дати ремонту.

Інші умови

Якщо будь-яка частина умов цієї Гарантії заборонена чинним законодавством, відповідна частина буде недійсною, але решта умов гарантії зберігають свою юридичну силу.



063-UWB-0452



22
1116
EN 50291-1:2018
EN 50291-2:2019



KM752306
BS EN50291-1:2018
BS EN50291-2:2019



22
0086
BS EN 50291-1:2018
BS EN 50291-2:2019
Ademco 1 Ltd. RG41 5RD, UK

Sécurité Communications SAS is registered with CITEO, Client reference 506931



resideo

www.resideo.com

Security Communications SAS
1198 Avenue Maurice Donat
06250 Mougins, France

© 2021 Резідео Технолоджіс Інк. Усі права збережені.

Торгова марка Гонівелл Хом використовується відповідно до ліцензії Гонівелл Інтернаціонал Інк. Цей товар виготовлений Резідео Технолоджіс Інк. та його афілійованими компаніями.