

Ariete

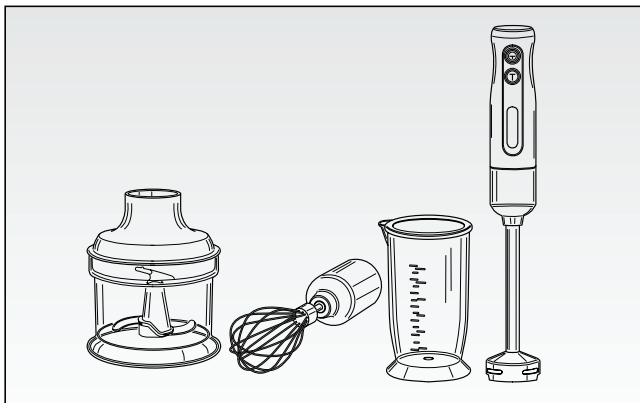

Mixér

Mixér

MODEL: 601 - 601/1

CE EAC

Návod na obsluhu
Návod k obsluze

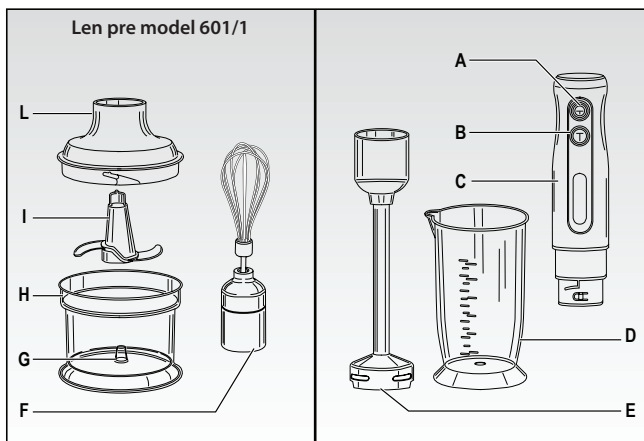

Obr. 1

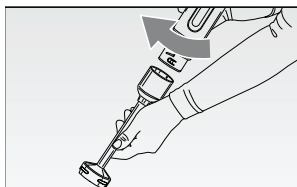

Obr. 2

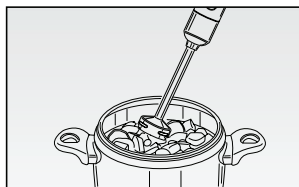

Obr. 3

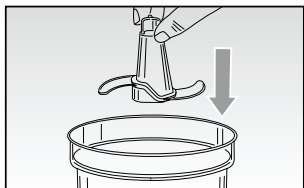

Obr. 4

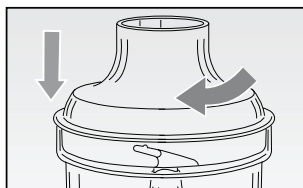

Obr. 5

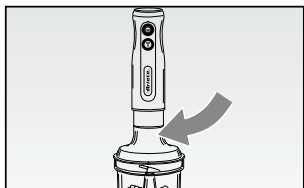

Obr. 6

DÔLEŽITÉ BEZPEČNOSTNÉ POKYNY

PRED POUŽITÍM SI POZORNE PREČÍTAJTE TIETO POKYNY.

Pri používaní elektrických spotrebičov je potrebné prijať potrebné opatrenia, medzi ktoré patria:

1. Uistite sa, či napätie na typovom štítku spotrebiča zodpovedá napätiu v elektrickej sieti.
2. Vždy odpojte spotrebič od napájania, ak ho necháte bez dozoru a pred montážou, demontážou alebo čistením. Pred výmenou príslušenstva alebo prístupom k častiam, ktoré sa pri používaní pohybujú, vypnite spotrebič a odpojte ho od zdroja napájania.
3. Spotrebič nikdy neumiestňujte na zdroje tepla alebo do ich blízkosti.
4. Spotrebič počas používania vždy položte na rovný povrch.
5. Nikdy nenechávajte spotrebič vystavený poveternostným vplyvom (dážď, slnko atď...).
6. Dbajte na to, aby sa napájací kábel nedostal do kontaktu s horúcimi povrchmi.
7. Tento spotrebič nesmú používať osoby (vrátane detí) so zníženými fyzickými alebo duševnými schopnosťami alebo osoby bez príslušných skúseností alebo znalostí o spotrebiči, pokiaľ nie sú pod starostlivým dozorom alebo riadne zaškolené v jeho používaní osobou zodpovednou za ich bezpečnosť.
8. Tento spotrebič nesmú používať deti. Udržujte spotrebič a jeho napájací kábel mimo dosahu detí.
9. Deti sa so spotrebičom nesmú hrať.
10. Telo spotrebiča, zástrčku ani napájací kábel nikdy neponárajte do vody alebo iných tekutín; vždy ich utrite vlhkou utierkou.
11. Pred použitím alebo nastavením spínačov na spotrebiči alebo predtým, ako sa dotknete zástrčky alebo elektrických pripojení, sa vždy uistite, či máte dôkladne suché ruky.
12. Udržujte napájací kábel mimo ostrých hrán. Neomotávajte napájací kábel okolo spotrebiča.
13. Spotrebič nepoužívajte v blízkosti umývadiel. Nepoužívajte s mokrými rukami.

14. Pred spustením spotrebiča sa uistite, či je dokonale zmontovaný.
15. Nikdy nepoužívajte spotrebič prázdny.
16. NIKDY SA NEDOTÝKAJTE POHYBLIVÝCH ČASTÍ.
17. S čepeľami zaobchádzajte opatrne, aby ste predišli zraneniu.
18. Nepoužívajte spotrebič, ak sú čepele poškodené.
19. Spotrebič nepoužívajte na mletie veľmi tvrdých potravín (ako je mäso s kosťou).
20. Uistite sa, či je zástrčka odpojená od elektrickej zásuvky pred vložením alebo vybratím príslušenstva, pri čistení alebo keď sa spotrebič nepoužíva.
21. V priebehu prevádzky nevkladajte ruky a nevkladajte kovové nástroje (vidličky, nože atď.) do rôznych nastavcov.
22. Nikdy nemajte dlhé vlasy alebo voľné oblečenie v blízkosti funkčnej mixovacej čepele.
23. Pred odpojením tela motora nechajte rôzne nastavce úplne zastaviť (čepele) a odpojte zástrčku od elektrickej zásuvky.
24. Spotrebič je určený na obmedzené použitie na maximálne 30 sekúnd. Pred novým použitím nechajte spotrebič aspoň 30 minút vychladnúť pri okolitej teplote, aby ste predišli preťaženiu motora.
25. Ak sa čepeľ neotáča alebo ak sa neotáča voľne, okamžite zastavte činnosť spotrebiča, aby ste predišli poškodeniu. V takom prípade odpojte spotrebič. Skontrolujte, či v nádobe nie sú žiadne prekážky a uistite sa, či pokrm nie je veľmi tvrdý alebo či nádoba nie je veľmi plná.
26. Spotrebič je určený na sekanie pokrmu a mixovanie rôznych druhov potravín.
27. Ak chcete spotrebič odpojiť, uchopte zástrčku a vytiahnite ju priamo z elektrickej zásuvky. Pri odpájaní spotrebiča nikdy neťahajte za napájací kábel.
28. Spotrebič nepoužívajte, ak je poškodený napájací kábel alebo zástrčka alebo ak je samotný spotrebič chybný; všetky opravy, vrátane výmeny napájacieho kábla, musí vykonávať výhradne asistenčné centrum Ariete alebo autorizovaní technici Ariete, aby sa predišlo všetkým rizikám.

29. Nikdy nedovoľte, aby kábel visel na miestach, kde ho môže zachytiť dieťa.
30. Neohrozujte bezpečnosť spotrebiča používaním dielov, ktoré nie sú originálne alebo ktoré neboli schválené výrobcom.
31. Tento spotrebič je určený na použitie v domácnosti a podobných miestach, ako sú:
 - kuchynské priestory pre zamestnancov v obchodoch, kanceláriách a iných pracovných prostrediach;
 - používaním klientmi v hoteloch, motelloch a iných prostrediach rezidenčného typu;
 - v penziónoch;
 - na stravovanie a podobné nie maloobchodné využitia.
32. Tento spotrebič zodpovedá smerniciam 2014/35/EÚ a EMC 2014/30/EÚ a a predpisom (ES) č. 1935/2004 z 27/10/2004, týkajúcich sa materiálov v kontakte s potravinami.
33. V prípade, že sa rozhodnete spotrebič zlikvidovať, odporúčame vám ho znefunkčniť odrezaním napájacieho kábla. Odporúčame tiež zneškodniť všetky časti, ktoré by mohli byť nebezpečné, najmä pre deti, ktoré sa môžu hrať so spotrebičom alebo jeho časťami.
34. Obal nesmie byť nikdy ponechaný v dosahu detí, pretože je potenciálne nebezpečný.
35.  Ak chcete produkt správne zlikvidovať v súlade s európskou smernicou 2012/19/EÚ, prečítajte si priložený leták, ktorý je priložený k produktu.
36. Menovitý výkon je založený na nastavci mixéra. Iné prídavné zariadenia môžu poskytovať nižší výkon.
37. Ak sa do kuchynského robota alebo mixéra naleje horúca tekutina, buďte opatrní, pretože v dôsledku náhleho zaparenia môže zo spotrebiča náhle vystreknúť.

NEVYHADZUJTE TENTO NÁVOD NA OBSLUHU

POPIS JEDNOTLIVÝCH ČASTI SPOTREBIČA (Obr. 1)

- A Tlačidlo minimálnej rýchlosti
- B Tlačidlo rýchlosti Turbo
- C Telo motora
- D Nádoba s odmerkou
- E Hriadeľ ponorného mixéra

Len pre model 601/1:

- F Nástavec s drôtenou metličkou
- G Hriadeľ upevnenia sekacích lopatiek mixéra
- H Nádoba mixéra
- I Čepele na sekanie
- L Veko mixéra

UPOZORNENIE:

Po vybratí spotrebiča z obalu pred prvým použitím dôkladne umyte všetky časti, ktoré prídu do styku s potravinami, vodou a jemným prostriedkom na umývanie riadu.

Aj keď je spotrebič v pokoji, pred montážou alebo demontážou jednotlivých častí alebo pred čistením ho odpojte od elektrickej siete.

POUŽITIE TYČOVÉHO MIXÉRA

- Namontujte telo motora (C) na hriadeľ (E): priložte obe časti k sebe tak, že zarovnáte symbol „otvorený zámok“ na hriadeľi so šípkou na tele motora a otočte ho v smere hodinových ručičiek, kým nezapadne na svoje miesto (Obr. 2).
- Tyčový mixér (E) je vhodný na prípravu omáčok, polievok, majonéz a mliečnych koktailov.

Drôtená metlička (iba pri modeli 601/1)

- Namontujte telo motora (C) na drôtenú metličku (F): priložte obe časti k sebe tak, že zarovnáte symbol „otvoreného zámku“ na metličke so šípkou na tele motora a otočte telo motora, kým nezacvakne na svoje miesto (Obr. 2).

Drôtená metlička (F) slúži na šľahanie smotany a bielkov a na jemné zmesi.

Pokyny týkajúce sa používania

- Po zložení pripojte spotrebič do elektrickej zásuvky, vložte ho do pokrmu (Obr. 3) a spustite ho stlačením tlačidla minimálnej rýchlosti (A). Podľa použitia je možné stlačením príslušného tlačidla (B) nastaviť aj maximálnu rýchlosť „Turbo“.

Najlepší výkon spotrebiča sa dosiahne prostredníctvom pulzného režimu stlačením tlačidla (A-B) na veľmi krátky čas (2-3 sekundy).

- Tyčový mixér (E) je možné použiť s dodanou nádobou s odmerkou (D). Tyčový mixér (E) je možné vložiť priamo do hrnca s horúcim pokrmom po tom, ako tento hrniec najskôr odstavíte z ohňa, aby sa predišlo prehriatiu. Aby ste predišli postriekaniu počas spracovania, odporúča sa používať nádoby s vysokými okrajmi a zapínať/vypínať spotrebič vtedy, keď je v nádobe s pokrmom. Odporúča sa taktiež používať ho v prerušovanom režime pre najlepšiu kvalitu produktu a zabrániť zbytočnému prehrievaniu motora spotrebiča. Nikdy nespracovávajú horúci pokrm, aby ste predišli riziku popálenia.

Po vypnutí pred vybratím spotrebiča z pokrmu nechajte čepeľ zastaviť a pokračujte v príprave.

UPOZORNENIE:

Pred odpojením tela motora (C) nechajte mixovaciu čepeľ úplne zastaviť a potom odpojte spotrebič.

- Otočte hriadeľ tyčového mixéra (E), aby ste ho vybrali.

VAROVANIE

V prípade, že spotrebič nefunguje, skontrolujte, či sú nastavce správne vložené.

Spotrebič nepoužívajte v hrnci, ktorý je v kontakte so zdrojmi tepla.

Varnú nádobu vždy odložte od zdroja tepla, umiestnite ju na stabilný rovný povrch a nechajte ju vychladnúť.

V prípade tenkej a hladkej konzistencie, ak je to potrebné, oddelíte pokrm z bočnej strany nádoby a pomocou vhodnej špachtle ho premiestnite do stredu.

Čepele sú ostré, manipulujte s nimi opatrne.

Aby ste predišli zraneniam osôb a poškodeniu spotrebiča, vždy majte ruky a kuchynský riad mimo prevádzkových nožov a kotúčov.

POUŽÍVÁNIE SEKACIEHO NÁSTAVCA (Ien pre model 601/1)

- Namontujte čepele na sekanie (I) na hriadeľ (G) nádoby (H) (Obr. 4).

UPOZORNENIE:

S čepeľami na sekanie manipulujte opatrne, aby ste predišli zraneniu.

VLOŽTE ČEPELE NA SEKANIE EŠTE PRED POKRMOM, KTORÝ CHCETE SEKAŤ.

Pred odpojením krytu počkajte, kým sa čepeľ úplne nezastaví.

- Potraviny nakrájajte na malé kúsky (1,5 x 1,5 cm) a vložte ich do nádoby (H).
- Nasadte kryt (L) na nádobu (H) a otáčajte ním v smere hodinových ručičiek, kým úplne nezapadne (Obr. 5). Uistite sa, či je horná časť čepele (I) správne zasunutá do príslušného krytu na základni krytu.

UPOZORNENIE:

Pred použitím spotrebiča sa uistite, či sú čepele na sekanie a veko správne namontované.

- Umiestnite telo motora (C) na kryt (L). Zarovnajte symbol „otvoreného zámku“ na veku so šípkou na tele motora a otáčajte ním v smere hodinových ručičiek, kým nezapadne na svoje miesto (Obr. 6).
- Zostavte spotrebič a spustite ho stlačením tlačidla minimálnej rýchlosti (A). Až po niekoľkých sekundách, podľa prípravy a druhu pokrmu, je možné zvýšiť rýchlosť stlačením tlačidla maximálnej rýchlosti „Turbo“ (B). Najlepší výkon spotrebiča sa dosiahne prostredníctvom pulzného režimu stlačením tlačidla (A-B) na veľmi krátky čas (2-3 sekundy).

UPOZORNENIE:

V prípade, že spotrebič nefunguje, skontrolujte, či sú jednotlivé nástavce správne vložené.

- Pre riedku a hladkú zmes, ak je to potrebné, zoškrabte pokrm z bočných nádob (H) a po odpojení tela motora (C) a krytu (L) ho pomocou vhodnej špachtle premiestnite do stredu.
- Ak chcete prevádzku prerušiť, stačí uvoľniť stlačené tlačidlo rýchlosti (A-B). Spotrebič umožňuje nasekať pokrm vo veľmi krátkom čase.

UPOZORNENIE:

Neprevádzkujte spotrebič dlhšie ako nepretržitých 30 sekúnd. Pred ďalším použitím počkajte minimálne 2 minúty.

Počas prevádzky spotrebiča nevyberajte pokrm z bočných stien nádoby. Spotrebič najskôr vypnite a potom odpojte od elektrickej siete.

Pokrm	Čas	Rýchlosť
Mäso - 300 g	30 sekúnd	Maximálna rýchlosť (Turbo)

VOLITEĽNÉ PRÍSLUŠENSTVO (NIE JE OBSIAHNUTÉ V BALENÍ)

Mini krájač - objednajte si v časti servis a starostlivosť o zákazníka.

ČISTENIE A ÚDRŽBA

UPOZORNENIE:

NIKDY NEPONÁRAJTE TELO SPOTREBIČA, ZÁSTRČKU A NAPÁJACÍ KÁBEL DO VODY ALEBO INÝCH TEKUTÍN A NA ČISTENIE POUŽÍVAJTE VĽHKÚ UTIERKU.

AJ KEĎ SPOTREBIČ NEPOUŽÍVATE, PRED NAMONTOVANÍM ALEBO DEMONTÁŽOU JEDNOTLIVÝCH ČASŤÍ ALEBO PRED JEHO ČISTENÍM HO VŽDY ODPOJTE OD ELEKTRICKEJ ZÁSUVKY.

Čepele sú ostré, zaobchádzajte s nimi opatrne.

- Odpojte všetky použité nástavce v opačnom poradí v porovnaní s montážnymi krokmi popísanými vyššie.
- Na čistenie tela motora (C) použite mierne navlhčenú utierku.
- Sekáciu nádobu (H) a sekáciu čepeľ (I) je možné umývať v hornej časti umývačky riadu pri maximálnej teplote 50 °C/122 °F. Na čistenie ostatných nástavcov sa odporúča ich umyť pod tečúcou vodou s použitím jemného čistiaceho prostriedku.

UPOZORNENIE:

Na čistenie nepoužívajte drsné ostré predmety.

Po vyčistení nechajte akúkoľvek časť spotrebiča pred montážou úplne vyschnúť.

Informácie o likvidácii opotrebovaného elektrického zariadenia (súkromné domácnosti)



Tento symbol na produktoch a/alebo na priložených dokumentoch znamená, že sa pri likvidácii nesmú elektrické a elektronické zariadenia miešať so všeobecným domácim odpadom. V záujme správneho obhospodarovania, obnovy a recyklácie odveďte, prosím, tieto produkty na určené zberné miesta, kde budú prijaté bez poplatku. V niektorých krajinách je možné tieto produkty vrátiť priamo miestnemu maloobchodu v prípade, ak si objednáte podobný nový výrobok. Správna likvidácia týchto produktov pomôže ušetriť hodnotné zdroje a zabrániť možným negatívnym vplyvom na ľudské zdravie a prostredie, ktoré môžu inak vzniknúť v dôsledku nesprávneho zaobchádzania s odpadom. Bližšie informácie o najbližšom zbernom mieste získate na miestnom úrade. V prípade nesprávnej likvidácie odpadu môžu byť uplatnené pokuty v súlade s platnou legislatívou.

Pre právnické osoby v Európskej únii

Ak potrebujete zlikvidovať opotrebované elektrické a elektronické zariadenia, bližšie informácie získate od svojho miestneho predajcu alebo dodávateľa.

Informácie o likvidácii v krajinách mimo Európskej únie

Tento symbol je platný len v Európskej únii. Ak si želáte zlikvidovať toto zariadenie, obráťte sa na miestny úrad alebo predajcu a poinformujte sa o správnom spôsobe likvidácie tohto typu odpadu.

Autorizovaný dovozca a distribútor pre Slovensko:

DSI Slovakia s.r.o.
Letná 42
040 01 Košice
Slovenská republika
Tel: +421 556 118 110

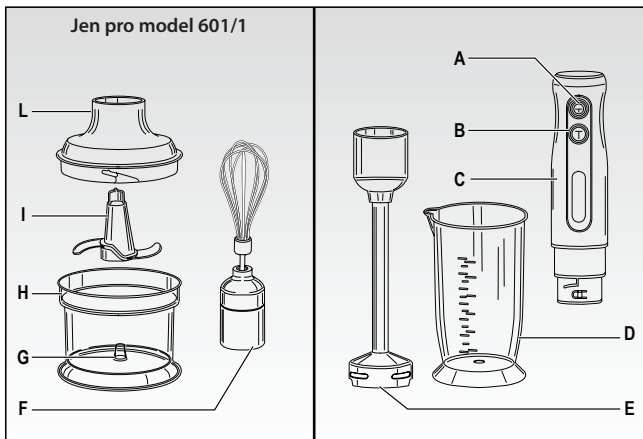

Obr. 1

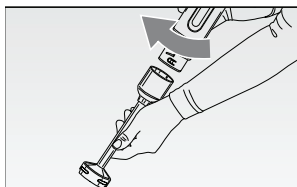

Obr. 2

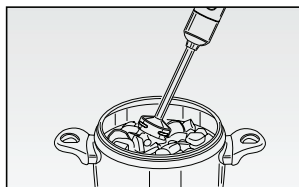

Obr. 3

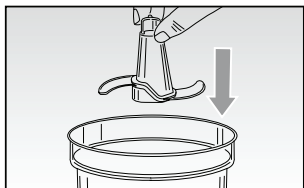

Obr. 4

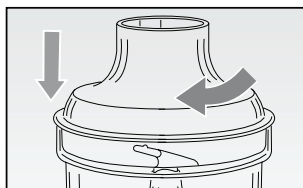

Obr. 5

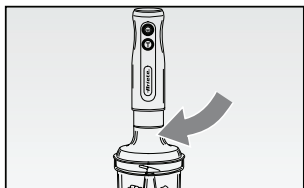

Obr. 6

DŮLEŽITÉ BEZPEČNOSTNÍ POKYNY

PŘED POUŽITÍM SI POZORNĚ PŘEČTĚTE TYTO POKYNY.

Při používání elektrických spotřebičů je třeba přijmout nezbytná opatření, mezi která patří:

1. Ujistěte se, zda napětí na typovém štítku spotřebiče odpovídá napětí v elektrické síti.
2. Vždy odpojte spotřebič od napájení, pokud jej necháte bez dozoru, a před montáží, demontáží nebo čištěním. Před výměnou příslušenství nebo přístupem k částem, které se při používání pohybují, vypněte spotřebič a odpojte jej od zdroje napájení.
3. Spotřebič nikdy neumísťujte na zdroje tepla nebo do jejich blízkosti.
4. Spotřebič během používání vždy položte na rovný povrch.
5. Nikdy nenechávejte spotřebič vystavený povětrnostním vlivům (děšť, slunce atd.).
6. Dbejte na to, aby se napájecí kabel nedostal do kontaktu s horkými povrchy.
7. Tento spotřebič nesmí používat osoby (včetně dětí) se sníženými fyzickými nebo duševními schopnostmi nebo osoby bez příslušných zkušeností nebo znalostí o spotřebiči, pokud nejsou pod pečlivým dozorem nebo řádně zaškoleny v jeho používání osobou zodpovědnou za jejich bezpečnost.
8. Tento spotřebič nesmí používat děti. Udržujte spotřebič a jeho napájecí kabel mimo dosah dětí.
9. Děti si se spotřebičem nesmí hrát.
10. Tělo spotřebiče, zástrčku ani napájecí kabel nikdy neponořujte do vody nebo jiných tekutin; vždy je otřete vlhkou utěrkou.
11. Před použitím nebo nastavením spínačů na spotřebiči nebo předtím, než se dotknete zástrčky nebo elektrických přípojení, se vždy ujistěte, zda máte důkladně suché ruce.
12. Udržujte napájecí kabel mimo ostré hrany. Neomotávejte napájecí kabel kolem spotřebiče.
13. Spotřebič nepoužívejte v blízkosti umyvadel. Nepoužívejte s mokryma rukama.

14. Před spuštěním spotřebiče se ujistěte, zda je dokonale smontován.
15. Nikdy nepoužívejte spotřebič prázdný.
16. NIKDY SE NEDOTÝKEJTE POHYBLIVÝCH ČÁSTÍ.
17. S čepelemi zacházejte opatrně, abyste předešli zranění.
18. Nepoužívejte spotřebič, jsou-li čepele poškozeny.
19. Spotřebič nepoužívejte k mletí velmi tvrdých potravin (jako je maso s kostí).
20. Ujistěte se, zda je zástrčka odpojena od elektrické zásuvky před vložením nebo vyjmutím příslušenství, při čištění nebo když se spotřebič nepoužívá.
21. V průběhu provozu nevkládejte ruce a nevkládejte kovové nástroje (vidličky, nože atd.) do různých nástavců.
22. Nikdy nemějte dlouhé vlasy nebo volné oblečení v blízkosti funkční mixovací čepele.
23. Před odpojením těla motoru nechte různé nástavce zcela zastavit (čepele) a odpojte zástrčku od elektrické zásuvky.
24. Spotřebič je určen k omezenému použití na maximálně 30 sekund. Před novým použitím nechte spotřebič alespoň 30 minut vychladnout při okolní teplotě, abyste předešli přetížení motoru.
25. Pokud se čepel neotáčí nebo se neotáčí volně, okamžitě zastavte činnost spotřebiče, abyste předešli poškození. V takovém případě odpojte spotřebič. Zkontrolujte, zda v nádobě nejsou žádné překážky a ujistěte se, zda pokrm není příliš tvrdý nebo zda nádoba není příliš plná.
26. Spotřebič je určen k sekání pokrmu a mixování různých druhů potravin.
27. Chcete-li spotřebič odpojit, uchopte zástrčku a vytáhněte ji přímo z elektrické zásuvky. Při odpojování spotřebiče nikdy netahejte za napájecí kabel.
28. Spotřebič nepoužívejte, je-li poškozen napájecí kabel nebo zástrčka nebo je-li samotný spotřebič vadný; veškeré opravy, včetně výměny napájecího kabelu, musí provádět výhradně asistenční centrum Ariete nebo autorizovaní technici Ariete, aby se předešlo všem rizikům.

29. Nikdy nedovolte, aby kabel visel na místech, kde jej může zachytit dítě.
30. Neohrožujte bezpečnost spotřebiče používáním dílů, které nejsou originální nebo které nebyly schváleny výrobcem.
31. Tento spotřebič je určen k použití v domácnosti a podobných místech, jako jsou:
 - kuchyňské prostory pro zaměstnance v obchodech, kancelářích a jiných pracovních prostředích;
 - používáním klienty v hotelech, motelech a jiných prostředích rezidenčního typu;
 - v penzionech;
 - na stravování a podobné ne maloobchodní využití.
32. Tento spotřebič odpovídá směrnicím 2014/35/EU a EMC 2014/30/EU a předpisům (ES) č. 2014/2014 1935/2004 ze dne 27/10/2004, týkajících se materiálů v kontaktu s potravinami.
33. V případě, že se rozhodnete spotřebič zlikvidovat, doporučujeme vám jej znefunkčnit odříznutím napájecího kabelu. Doporučujeme také zneškodnit všechny části, které by mohly být nebezpečné, zejména pro děti, které si mohou hrát se spotřebičem nebo jeho částmi.
34. Obal nesmí být nikdy ponechán v dosahu dětí, protože je potenciálně nebezpečný.
35.  Chcete-li produkt správně zlikvidovat v souladu s evropskou směrnicí 2012/19/EU, přečtěte si příložený leták, který je přiložen k produktu.
36. Jmenovitý výkon je založený na nastavci mixéru. Jiná přídatná zařízení mohou poskytovat nižší výkon.
37. Pokud se do kuchyňského robota nebo mixéru nalije horká tekutina, buďte opatrní, protože v důsledku náhlého zapáření může ze spotřebiče náhle vystříknout.

NEVYHAZUJTE TENTO NÁVOD K OBSLUZE

OPIS JEDNOTLIVÝCH ČÁSTÍ SPOTŘEBIČE (Obr. 1)

- A Tlačítko minimální rychlosti
- B Tlačítko rychlosti Turbo
- C Tělo motoru
- D Nádoba s odměrkou
- E Hřídel ponorného mixéru

Pouze pro model 601/1:

- F Nástavec s drátěnou metličkou
- G Hřídel upevnění sekacích lopatek mixéru
- H Nádoba mixéru
- I Čepele na sekání
- L Víko mixéru

UPOZORNĚNÍ:

Po vyjmutí spotřebiče z obalu před prvním použitím důkladně umyjte všechny části, které přijdou do styku s potravinami, vodou a jemným prostředkem na mytí nádobí.

I když je spotřebič v klidu, před montáží nebo demontáží jednotlivých částí nebo před čištěním jej odpojte od elektrické sítě.

POUŽITÍ TYČOVÉHO MIXÉRU

- Namontujte tělo motoru (C) na hřídel (E): přiložte obě části k sobě tak, že zarovnáte symbol „otevřený zámek“ na hřídeli se šipkou na těle motoru a otočte jej ve směru hodinových ručiček, dokud nezapadne na své místo (Obr. 2).
- Tyčový mixér (E) je vhodný pro přípravu omáček, polévek, majonéz a mléčných koktejlů.

Drátěná metlička (pouze u modelu 601/1)

- Namontujte tělo motoru (C) na drátěnou metličku (F): přiložte obě části k sobě tak, že zarovnáte symbol „otevřeného zámku“ na metličce se šipkou na těle motoru a otočte tělo motoru, dokud nezacvakne na své místo (Obr. 2).

Drátěná metlička (F) slouží ke šlehání smetany a bílků a pro jemné směsi.

Pokyny týkající se používání

- Po složení připojte spotřebič do elektrické zásuvky, vložte jej do pokrmu (Obr. 3) a spusťte jej stisknutím tlačítka minimální rychlosti (A). Podle použití lze stisknutím příslušného tlačítka (B) nastavit i maximální rychlost. „Turbo“.

Nejlepšího výkonu spotřebiče je dosaženo prostřednictvím pulzního režimu stisknutím tlačítka (A–B) na velmi krátkou dobu (2–3 sekundy)).

- Tyčový mixér (E) lze použít s dodanou nádobou s odměrkou (D). Tyčový mixér (E) lze vložit přímo do hrnce s horkým pokrmem poté, co tento hrnec nejdříve odstavíte z ohně, aby se předešlo přehřátí. Abyste předešli postříkání během zpracování, doporučuje se používat nádoby s vysokými okraji a zapínat/vypínat spotřebič tehdy, když je v nádobě s pokrmem. Doporučuje se také používat jej v přerušovaném režimu pro nejlepší kvalitu produktu a zabránit zbytečnému přehřívání motoru spotřebiče. Nikdy nezpracovávejte horký pokrm, abyste předešli riziku popálení. Po vypnutí před vyjmutím spotřebiče z pokrmu nechte čepel zastavit a pokračujte v přípravě.

UPOZORNĚNÍ:

Před odpojením těla motoru (C) nechte mixovací čepel zcela zastavit a poté odpojte spotřebič.

- Otočte hřídel tyčového mixéru (E), abyste ji vyjmuli.

VAROVÁNÍ

V případě, že spotřebič nefunguje, zkontrolujte, zda jsou nastavce správně vloženy.

Spotřebič nepoužívejte v hrnci, který je v kontaktu se zdroji tepla.

Varnou nádobu vždy sejměte ze zdroje tepla, umístěte ji na stabilní rovný povrch a nechte ji vychladnout.

V případě nízké a hladké konzistence, je-li to nutné, oddělte pokrm z boční strany nádoby a pomocí vhodné špachtle jej přemístěte do středu.

Čepele jsou ostré, manipulujte s nimi opatrně.

Abyste předešli zraněním osob a poškození spotřebiče, vždy mějte ruce a kuchyňské nádobí mimo provozní nože a kotouče.

POUŽÍVÁNÍ SEKACÍHO NÁSTAVCE (pouze pro model 601/1)

- Namontujte čepele na sekání (I) na hřídel (G) nádoby (H) (Obr. 4).

UPOZORNĚNÍ:

S čepelemi na sekání manipulujte opatrně, abyste předešli zranění.

VLOŽTE ČEPELE NA SEKÁNÍ JEŠTĚ PŘED POKRMEM, KTERÝ CHCETE SEKAT.

Před odpojením krytu počkejte, dokud se čepel zcela nezastaví.

- Potraviny nakrájejte na malé kousky (1,5 x 1,5 cm) a vložte je do nádoby (H).
- Nasadte kryt (L) na nádobu (H) a otáčejte jím ve směru hodinových ručiček, dokud zcela nezapadne (Obr. 5). Ujistěte se, zda je horní část čepele (I) správně zasunuta do příslušného krytu na základně krytu.

UPOZORNĚNÍ:

Před použitím spotřebiče se ujistěte, zda jsou čepele na sekání a víko správně namontovány.

- Umístěte tělo motoru (C) na kryt (L). Zarovnejte symbol „otevřeného zámku“ na víku se šipkou na těle motoru a otáčejte jím ve směru hodinových ručiček, dokud nezapadne na své místo (Obr. 6).
- Sestavte spotřebič a spusťte jej stisknutím tlačítka minimální rychlosti (A). Teprve po několika vteřinách, podle přípravy a druhu pokrmu, je možné zvýšit rychlost stisknutím tlačítka maximální rychlosti „Turbo“ (B). Nejlepšího výkonu spotřebiče je dosaženo prostřednictvím pulzního režimu stisknutím tlačítka (A-B) na velmi krátkou dobu (2–3 sekundy).

UPOZORNĚNÍ:

V případě, že spotřebič nefunguje, zkontrolujte, zda jsou jednotlivé nástavce správně vloženy.

- Pro řídkou a hladkou směs, je-li to nutné, seškrábejte pokrm z bočních nádoby (H) a po odpojení těla motoru (C) a krytu (L) jej pomocí vhodné špachtle přemístěte do středu.
- Chcete-li provoz přerušit, stačí uvolnit stisknuté tlačítko rychlosti (A-B). Spotřebič umožňuje nasekat pokrm ve velmi krátké době.

UPOZORNĚNÍ:

Neprovozujte spotřebič déle než nepřetržitých 30 sekund. Před dalším použitím počkejte minimálně 2 minuty.

Během provozu spotřebiče nevyjímejte pokrm z bočních stěn nádoby. Spotřebič nejprve vypněte a poté odpojte od elektrické sítě.

Pokrm	Čas	Rychlost
Maso – 300 g	30 sekund	Maximální rychlost (Turbo)

VOLITELNÉ PŘÍSLUŠENSTVÍ (NENÍ OBSAŽENO V BALENÍ)

Mini kráječ – objednejte si v části servis a péči o zákazníka.

ČIŠTĚNÍ A ÚDRŽBA

UPOZORNĚNÍ:

NIKDY NEPONOŘUJTE TĚLO SPOTŘEBIČE, ZÁSTRČKU A NAPÁJECÍ KABEL DO VODY NEBO JINÝCH TEKUTIN A NA ČIŠTĚNÍ POUŽÍVEJTE VLHKOU UTĚRKU.

I KDYŽ SPOTŘEBIČ NEPOUŽÍVÁTE, PŘED NAMONTOVÁNÍM NEBO DEMONTÁŽÍ JEDNOTLIVÝCH ČÁSTÍ NEBO PŘED JEHO ČIŠTĚNÍM JEJ VŽDY ODPOJTE OD ELEKTRICKÉ ZÁSUVKY.

Čepele jsou ostré, zacházejte s nimi opatrně.

- Odpojte všechny použité nástavce v opačném pořadí v porovnání s montážními kroky popsanými výše.
- K čištění těla motoru (C) použijte mírně navlhčenou utěrku.
- Sekací nádobu (H) a sekací čepel (I) lze mýt v horní části myčky nádobí při maximální teplotě 50 °C/122 °F. Pro čištění ostatních nástavců se doporučuje je umýt pod tekoucí vodou s použitím jemného čistícího prostředku.

UPOZORNĚNÍ:

K čištění nepoužívejte drsné ostré předměty.

Po vyčištění nechte jakoukoli část spotřebiče před montáží zcela vyschnout.

Informace pro uživatele k likvidaci elektrických a elektronických zařízení (domácnosti)



Tento symbol na produktech anebo v průvodních dokumentech znamená, že použité elektrické a elektronické výrobky nesmí být přidány do běžného komunálního odpadu.

Ke správné likvidaci, obnově a recyklaci doručte tyto výrobky na určená sběrná místa, kde budou přijata zdarma. Alternativně v některých zemích můžete vrátit své výrobky místnímu prodejci při koupi ekvivalentního nového produktu. Správnou likvidací tohoto produktu pomůžete zachovat cenné přírodní zdroje a napomáháte prevenci potenciálních negativních dopadů na životní prostředí a lidské zdraví, což by mohly být důsledky nesprávné likvidace odpadů. Další podrobnosti si vyžádejte od místního úřadu nebo nejbližšího sběrného místa. Při nesprávné likvidaci tohoto druhu odpadu mohou být v souladu s národními předpisy uděleny pokuty.

Pro podnikové uživatele v zemích Evropské unie

Chcete-li likvidovat elektrická a elektronická zařízení, vyžádejte si potřebné informace od svého prodejce nebo dodavatele.

Informace k likvidaci v ostatních zemích mimo Evropskou unii

Tento symbol je platný jen v Evropské unii.

Chcete-li tento výrobek zlikvidovat, vyžádejte si potřebné informace o správném způsobu likvidace od místních úřadů nebo od svého prodejce.

Autorizovaný dovozce a distributor pro ČR:

DSI Czech, spol. s.r.o.
Křižíkova 237/36A
186 00 Praha 8 – Karlín
Česká republika
Tel: + 420 225 386 130